

ABiLINX 1000

納入仕様書

ハイテクインター株式会社		管理番号	TEC-00-SP0219-02.3	
文書名	ABiLINX 1000 納入仕様書			
版数	年月日	作成	承認	変更内容
1	13.12.27	田中	川辺	新規作成
2	15.01.29	田中	川辺	最大フレーム長を修正
2.1	15.08.31	石川(秀)	川辺	付属品を修正
2.2	17.11.09	石川(明)	川辺	付属品 RJ45 ケーブル削除
2.3	20.04.28	竹内	川辺	RoHS 記載事項変更

1 製品仕様

製品名	ABiLINX 1000	
伝送速度・方式	VDSL2 Standard, ITU-T G.993.2	
使用周波数帯域	25kHz～30MHz	
最大フレーム長	1522byte(VLAN Tag 含む)	
規格	IEEE 802.3 10BASE-T IEEE 802.3u 100BASE-TX IEEE 802.3x Flow Control	
インタフェース	イーサネット	RJ-45 (10/100BASE-TX) x1 ポート
	Line(DSL)	RJ-11 x1 ポート
寸法	67(W)mm × 26(H)mm × 102(D)mm (突起部含まず)	
重量	86g (本体のみ)	
電源	DC5V	
消費電力	3W(最大)	
動作温度	0～40℃	
保存湿度	10～90%(結露なきこと)	
保存温度	-20～65℃	
動作湿度	10～90%(結露なきこと)	
規格・認定	VCCI Class B、RoHS6 物質、PSE、FCC、CE Marking 技術基準適合認定(認定番号: AD13-0150001)	
製品保証期間	1 年間	
付属品	AC アダプタ X1 RJ-11 ケーブル X1	

2 外觀圖

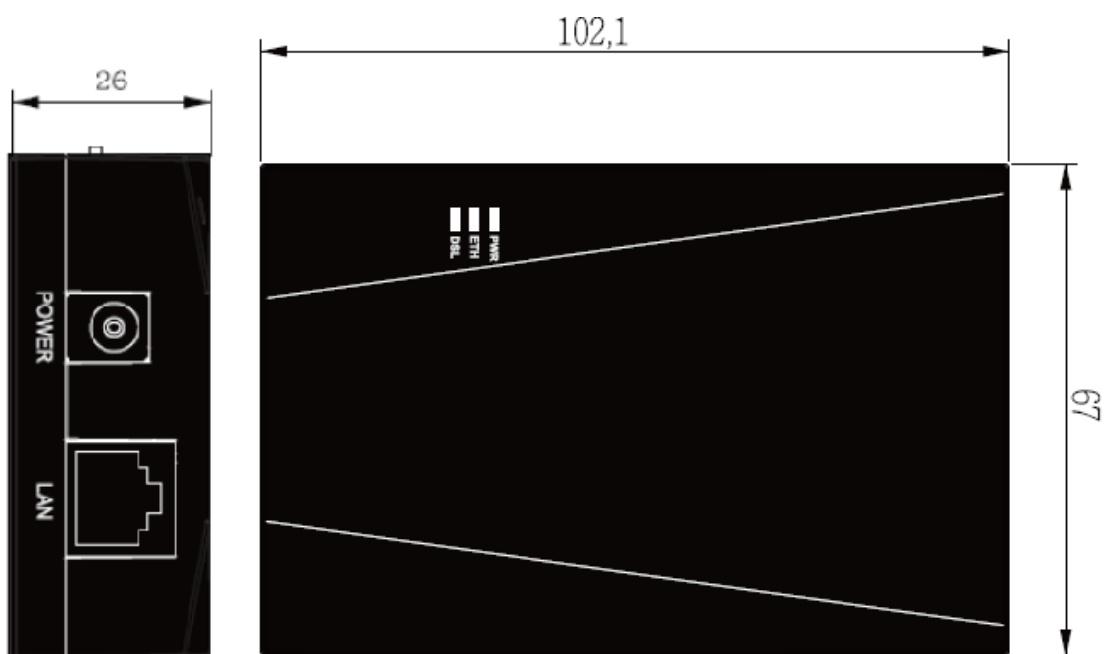

<写真>

(前面部)



(背面部)



(左側面)



(上面)



■ PWR

■ ETH

■ DSL



(底面)







VDSL2 Bridge Modem
Model: ABiLINX 1000
Power: 5VDC / 2A
S/N:



D0041311000001 MADE IN TAIWAN



AD13.0150001



(RoHS)

3 ピン配列

<Line Port VDSL2>



Pin #	Signal
1	-
2	-
3	Tip
4	Ring
5	-
6	-

<Ethernet port 10/100Base-TX RJ-45>



Pin #	Signal
1	Tx+ (transmit data)
2	Tx- (transmit data)
3	Rx+ (receive data)
4	NC (not used)
5	NC (not used)
6	Rx- (receive data)
7	NC (not used)
8	NC (not used)

4 PSE ラベル

<ACアダプタのラベル>

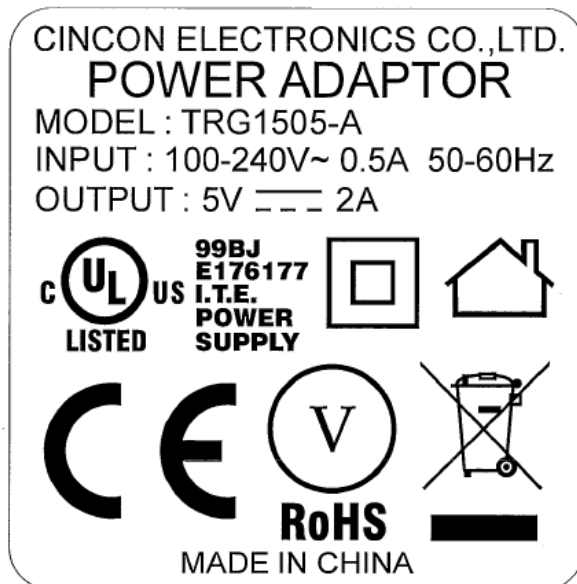
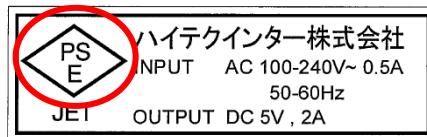

5 修理依頼先

<問い合わせ窓口>

ハイテクインター株式会社 カスタマサポート

TEL: 0570-060030

MAIL: support@hytec.co.jp