



HIC-SP200X25A

HIC-SP200TX32A

取扱説明書

HYTEC INTER Co., Ltd.

第 1.3 版

ご注意

- 本書の中に含まれる情報は、当社（ハイテクインター株式会社）の所有するものであり、当社の同意なしに、全体または一部を複製または転載することは禁止されています。
- 本書の内容については、将来予告なしに変更することがあります。
- 本書の内容については万全を期して作成いたしましたが、万一、ご不審な点や誤り、記載漏れなどのお気づきの点がありましたらご連絡ください。

改版履歴

第1版	2024年4月25日	新規作成
第1.1版	2024年9月26日	ご使用上の注意事項 見直し
第1.2版	2024年10月15日	189ページ リンク先を修正
第1.3版	2024年10月21日	ユーザ名とパスワード設定 注意事項追記

ご使用上の注意事項

- 本製品及び付属品をご使用の際は、取扱説明書に従って正しい取り扱いをしてください。
- 本製品は、一般事務用、通常の産業等の一般的用途を想定した製品であり、ハイセイフティ用途*での設備や機器としての使用またはこれらに組込んだ使用は意図されておりません。これらの設備や機器、システムなどに本製品を使用され、本製品の故障等により、人身事故、火災事故、社会的な損害が生じても当社はいかなる責任も負いかねます。お客様が、本製品をハイセイフティ用途に使用される場合は、必要な安全性を確保する措置を施す等十分な配慮をお願いします。

*：極めて高度な信頼性や安全性が要求され、機器の故障、誤動作により、信頼性や安全性が確保されない場合、生命、身体や財産等に損害を及ぼす恐れがある用途
- 本製品及び付属品を分解したり改造したりすることは絶対に行わないでください。
- 本製品及び付属品の故障、誤動作、不具合、あるいは天災、停電等の外部要因によって、通信などの機会を逸したために生じた損害等の纯粹経済損害につきましては、当社は一切その責任を負いかねますので、あらかじめご了承ください。
- 本製品及び付属品は、改良のため予告なしに仕様が変更される可能性があります。あらかじめご了承ください。
- 本製品を掃除する時は、柔らかい乾いた布で汚れをふき取ってください。汚れがひどい場合は、中性洗剤をご使用ください。
- 太陽光などの非常に明るい被写体にカメラを向けるのは避けてください。イメージセンサが損傷する可能性があります。
- 本製品を使用する場合、Microsoft、Apple、Googleの関連コンテンツが含まれます。本ユーザーマニュアルの写真とスクリーンショットは、当社製品の使用方法を説明するためだけに使用しています。Microsoft、Apple、Googleに関連する商標、ロゴおよびその他知的財産の所有権は、上記の企業に帰属するものとします。
- 本ユーザーマニュアルは多くのモデルに対応しています。一部のモデルでは機能がなく、使用できないメニューや表示されないメニューがあります。また、本ユーザーマニュアルで使用されている例と画像はHIC-SP200X25Aを元に作成しており、ご利用のモデルの画面とは異なる場合があります。

免責事項

- インターネットにアクセスできる製品に関しては、製品の使用は完全にお客様自身の責任で行われるものとします。当社は、サイバー攻撃、ハッカー攻撃、ウイルス検査、その他のインターネットセキュリティリスクにより生じた異常動作、プライバシー漏えいその他の損害について、一切責任を負わないものとしますが、必要に応じてタイムリーな技術サポートを提供します。
- 監視法は国によって異なります。監視目的で本製品を使用する前に、お住まいの地域のすべての法律を確認してください。私たちは、違法な操作によって生じるいかなる結果についても責任を負いません。

サイバーセキュリティに関する推奨事項

- 強力なパスワードを使用します。パスワードには、少なくとも 8 文字、または文字、数字、大文字と小文字の組み合わせを使用する必要があります。
- デバイスのパスワードを定期的に変更して、承認されたユーザのみが system にアクセスできるようにします（推奨時間は 90 日です）。
- サービスのデフォルトポート(HTTP-80、HTTPS-443など)を変更して、部外者がアクセスできるリスクを軽減することをお勧めします。
- ルータのファイアウォールを設定することをお勧めします。しかし、いくつかの重要ポート(HTTPポート、HTTPSポート、データポートなど)は閉じることができません。
- デバイスを直接公衆ネットワークに接続することをお勧めしません。公衆ネットワークに接続する必要がある場合は、ルータを介しそれに対応するファイアウォールポリシーを設定してください。
- SNMP の v1 および v2 機能を使用することは推奨されません。
- WEBクライアントアクセスのセキュリティを強化するために、HTTPSを有効にするTLS証明書を作成してください。
- ブラックリストとホワイトリストを使用してIPアドレスをフィルタリングします。これにより、指定された IP アドレスを除くすべての人がシステムにアクセスできなくなります。
- 複数のユーザを追加する場合は、ゲストアカウントの機能を制限してください。
- UPnP を有効にすると、ルータまたはモデムのポートの転送が自動的に試行されます。ユーザにとっては便利な機能ですが、システムが自動的にポートを転送するためデータ漏洩のリスクが高まります。UPnP機能を必要としない場合は、無効に設定することをお勧めします。
- ログを確認してください。権限のないユーザによってデバイスがアクセスされたかどうかを知りたい場合は、ログで確認できます。システムログには、システムのログインに使用された IP アドレスとアクセスされた IP アドレスが表示されます。

規制情報

電波障害自主規制について

この装置は、クラスA情報技術装置です。この装置を家庭環境で使用すると電波妨害を引き起こすことがあります。この場合には使用者が適切な対策を講ずるよう要求されることがあります。 VCCI-A



RoHS

製品は、電気および電子機器における特定の有害物質の使用の制限に関する指令 EU RoHS 指令 2011/65/EU および修正指令 EU 2015/863 に従って設計され、製造されています。

2012/19/EU(WEEE 指令): 廃電・電子機器に関する指令(WEEE 指令)。WEEE の環境管理を改善するためには、寿命の末に電子機器の回収、処理、リサイクルの改善が不可欠です。したがって、この記号でマークされた製品は、責任ある方法で廃棄する必要があります。

指令 94/62/EC: この指令は、包装および包装廃棄物および環境保護の管理を目的としています。本書に記載されている製品の包装・包装廃棄物は、適切なリサイクルと環境保護のために、指定された収集ポイントで廃棄する必要があります。

REACH(EC1907/2006): REACH は化学物質の固有特性をより適切かつ早期に同定することで、人の健康と環境の高いレベルの保護を確保することを目的とした化学物質の登録、評価、認可、制限に関するものです。本書の製品は、REACH の規則および規則に準拠しています。REACH の詳細については、**DG GROWTH** または **ECHA** のウェブサイトをご覧ください。

安全上のご注意

安全に正しくお使いいただくために

ご使用前にこの「取扱説明書」をよくお読みの上、正しくお使いください。
お読みになった後はいつでも見られる所に保管してください。

尚、本書は HIC-SP200X25A と HIC-SP200TX32A の 2 機種をまとめたマニュアルとなっています。メニュー画面は基本的に HIC-SP200X25A の画面を採用し、ファームウェアバージョンは、5.1.1.0 (50625) で作成しています。HIC-SP200TX32A のファームウェアバージョンは 5.1.1.0 (54185) です。

絵表示について

この取扱説明書および製品への表示では、製品を安全に正しくお使いいただき、あなたや他の人々への危害や財産への損害を未然に防止するために、いろいろな絵表示をしています。

その表示と意味は次のようになっています。

内容をよく理解してから本文をお読みください。

お買い上げになった機器に当てはまらない注意事項もありますが、ご了承ください。



警告

この表示を無視して、誤った取扱いをすると、人が死亡または重傷を負う可能性が想定される内容を示しています。



注意

この表示を無視して、誤った取扱いをすると、人が傷害を負う可能性が想定される内容および物的損害の発生が想定される内容を示しています。

絵表示の例



△記号は注意（危険・警告を含む）を促す内容があることを告げるものです。
図の中に具体的な注意内容（左図の場合は感電注意）が描かれています。



○記号は禁止の行為であることを告げるものです。
図の中や近傍に具体的な禁止内容（左図の場合は分解禁止）が描かれています。



●記号は行為を強制したり指示する内容を告げるものです。
図の中に具体的な指示内容（左図の場合は電源プラグをコンセントから抜け）が描かれています。

使用上の注意



警告



- **本機に乗らない！**
倒れたり、こわれたりしてけがの原因になることがあります。



- **本機の上に重いものを置かない！**
バランスがくずれて倒れたり、落下して、けがの原因になることがあります。



- **移動させる場合は、必ず電源スイッチを切り、プラグを抜き、機器間の接続ケーブルはずす！**
コードが傷つき、火災・感電の原因となることがあります。



- **長期間使用しないときは、安全のため必ず電源プラグをコンセントから抜く！**
火災の原因となることがあります。



- **専用 AC アダプタ以外は使用しない！**
定格外の AC アダプタを使用すると、火災・感電の原因になることがあります。



- **電源コードを傷つけない！ 加工しない！ 無理に曲げない！ ねじらない！ 引っ張らない！ 加熱しない！**
コードが破損して火災・感電の原因となります。



- **雷が鳴り出したら、同軸コネクタ/ケーブルや電源プラグに触れない！**
感電の原因になります。





- **指定された消費電力 (W) を越える装置は接続しない！**
火災の原因となります。本機の AC アウトレットが供給できる電力 (W) は AC アウトレット付近または取扱説明書に表示してあります。





- **レンズで太陽・照明などをのぞかない！**
強い光が目にあたると視力障害を起こすことがあります。

 ● **本機のケース・裏パネル等はずさない!**
内部には高圧の部分があり、感電の原因となります。内部の点検・整備・修理は販売店または営業マンにご依頼ください。





 ● **本機の上に水などの入った容器を置かない!**
こぼれて中に入ると、火災・感電の原因になります。

 ● **風呂、シャワー室などの水場では使用しない!**
火災・感電の原因となります。

 ● **本機の上に小さな金属物を置かない!**
中に入ると、火災・感電の原因となります。

 ● **表示された電源電圧以外は使用しない!**
火災・感電の原因となります。

 ● **本機に水を入れたり、濡らしたりしない!**
火災・感電の原因になります。
雨天・降雪中・海岸・水辺での使用は特にご注意ください。

 ● **本機の開口部から金属物や燃えやすいものなどの異物を差し込まない! 落とし込まない!**
火災・感電の原因となります。

 ● **本機を改造しない!**
火災・感電の原因となります。

設置について



警告

 ● **不安定な場所に置かない!**
落ちたり、倒れたりして、けがの原因になります。

 ● **電源コードの上に重いものを置かない! 本機の下敷きにしない!**
コードが傷ついて、火災・感電の原因になります。コードの上を敷物などで覆うと、それに気付かず、重い物をのせてしまうことがあります。



- **水場に設置しない！**
火災・感電の原因となります。



- **指定された機器以外とは接続しない！**
火災・感電の原因となります。



- **本機の固定は工事専門業者に依頼を！**
本機を固定する場合は、指定された方法できちんと固定しないと、落ちたり、倒れたりして、火災・感電・けがの原因になります。特に、壁や天井に固定する場合は、必ず工事専門業者にご依頼ください。なお、取付け費用については、販売店または営業マンにご相談ください。



- **湿気やほこりの多い場所に置かない！**
火災・感電の原因となることがあります。



- **調理台や加湿器のそばなど油煙や湿気が当たる場所に置かない！**
火災・感電の原因となることがあります。



- **本機の通風孔をふさがない！**
通風孔をふさぐと内部に熱がこもり、火災の原因となることがあります。次のような使い方はしないでください。
 - ・本機を仰向けや横倒し、逆さまにする。風通しの悪い狭い所に押し込む。
 - ・じゅうたんや布団の上に置く。テーブルやクロスなどを掛ける。



- **電源コードを熱器具に近づけない！**
コードの被ふくが溶けて、火災・感電の原因となることがあります。

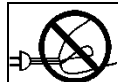

- **電源プラグを抜くときは、電源コードを引っ張らない！**
コードが傷つき、火災・感電の原因となることがあります。必ずプラグを持って抜いてください。



- **濡れた手で電源プラグを抜き差ししない！**
感電の原因となることがあります。

異常時の処理について



警告



- 煙が出ている、変なにおいや音がするなどの異常状態の場合は、すぐに電源スイッチを切り、電源プラグを抜く！



そのまま使用すると、火災・感電の原因となります。
煙が出なくなるのを確認して、販売店または営業マンに修理をご依頼ください。
お客様による修理は危険ですから絶対におやめください。



- 本機の内部に水などが入った場合は、電源スイッチを切り、電源プラグを抜く！



そのまま使用すると、火災・感電の原因となります。
販売店または営業マンにご連絡ください。



- 本機の内部に異物が入った場合は、電源スイッチを切り、電源プラグを抜く！



そのまま使用すると、火災・感電の原因となります。
販売店または営業マンにご連絡ください。



- 本機が故障した場合は、電源スイッチを切り、電源プラグを抜く！



そのまま使用すると、火災・感電の原因となります。
販売店または営業マンに修理をご依頼ください。



- 本機を落としたり、ケースが破損した場合は、電源スイッチを切り、電源プラグを抜く！



そのまま使用すると、火災・感電の原因となります。
販売店または営業マンにご連絡ください。



- 電源コードが傷んだ（芯線の露出・断線など）場合は、交換を依頼する！

そのまま使用すると、火災・感電の原因となります。
販売店または営業マンに交換をご依頼ください。

お手入れについて



注意



- **お手入れの際は安全のため、スイッチを切り電源プラグを抜く！**
感電の原因となることがあります。



- **一年に一度くらいは、販売店または営業マンに内部の掃除の相談を！**
本機の内部にほこりがたまったまま使用し続けると、火災・故障の原因になることがあります。特に、湿気の多くなる梅雨期の前に行くと、より効果的です。
なお、掃除費用については販売店または営業マンにご相談ください。



注意

本パッケージに含まれる内容に損傷、不足、不適當なものがあつた場合、お住まいの地域の販売店までご連絡ください。本製品の不正改造を行うと保証の対象外となります。

その他



通知

- 本書に記載された情報は予告なしに変更される場合があります。
- 本書に含まれる情報は、あくまで参考用とみなされます。



通知

- インターネットを経由する機能については、お客様のインターネット環境に合わせた設定が必要です。
- お客様のインターネット環境の変更が必要となる場合もあります。

目次

1. はじめに	15
1.1 製品概要	15
1.2 特徴	15
1.3 監視アプリケーション	16
1.4 梱包物一覧	17
1.5 製品外観	18
1.6 カメラの設置	24
2. ネットワーク接続	25
2.1 LAN	25
2.1.1 IP-Tool によるアクセス	25
2.1.2 ブラウザから直接アクセス	30
2.2 WAN	31
3. ライブ画面	33
4. 設定ホーム	37
4.1 システム設定	38
4.1.1 基本情報	39
4.1.2 日付と時間	40
4.1.3 ローカル設定	42
4.1.4 ストレージ	43
4.2 画像設定	50
4.2.1 画質調整	51
4.2.2 映像/音声	56
4.2.3 OSD	58
4.2.4 プライバシーマスク	59
4.3 PTZ コントロール	60
4.3.1 PTZ 設定 (工場メンテナンス用)	61
4.3.2 PTZ 設定の復元 (工場メンテナンス用)	62
4.3.3 PTZ 機能	63
4.4 アラーム設定	72
4.4.1 モーション検出	73

4.4.2	異常	79
4.4.3	アラーム入力	83
4.4.4	アラーム接点出力	85
4.4.5	アラームサーバ	89
4.4.6	Smart Tracking	90
4.5	イベント設定	91
4.5.1	妨害検知	96
4.5.2	ラインクロス (ライン越え検知)	98
4.5.3	領域に入る (エリア侵入検知)	102
4.5.4	領域を出る (エリア退出検知)	106
4.5.5	ターゲットカウント (ライン通過カウント)	110
4.5.6	エリア侵入検知 (エリア内活動検知)	114
4.5.7	顔の比較	118
4.6	ネットワーク	129
4.6.1	TCP/IP	130
4.6.2	ポート	133
4.6.3	サーバ	134
4.6.4	ONVIF	136
4.6.5	DDNS	137
4.6.6	SNMP	140
4.6.7	802.1X	143
4.6.8	RTSP	144
4.6.9	RTMP	145
4.6.10	UPnP	146
4.6.11	Email	147
4.6.12	FTP	149
4.6.13	HTTP POST	151
4.6.14	HTTPS	152
4.6.15	QoS	155
4.7	セキュリティ設定	156
4.7.1	ユーザ	156
4.7.2	オンラインユーザ	160
4.7.3	ブロックと許可リスト	161
4.7.4	セキュリティ管理	162
4.8	メンテナンス	165
4.8.1	バックアップと復元	166

4.8.2	再起動	168
4.8.3	アップグレード	169
4.8.4	操作ログ	170
5.	データ録画（顔検出ログ）	171
6.	チャート	172
6.1	ターゲットカウント（ライン通過カウント）	172
7.	検索	174
7.1	録画検索	175
7.1.1	SDカード録画（動画）	175
7.2	画像検索	177
7.2.1	SDカード画像（静止画）	177
8.	製品仕様	179
9.	困ったときには	183
◆	パスワードを忘れたときの対処方法	183
●	リセットボタンを操作して初期化する。	183
●	IP Tool で初期化する。	185
◆	本機から YouTube Live 配信設定手順	186
◆	本体の電源が入らない	191
◆	RJ-45 ポートでリンクが確立しない	191
◆	IE ブラウザ経由でデバイスを接続できない	191
◆	IP-Tool でデバイスを見つけられない	192
◆	プラグインをインストールしたが Edge の IE 互換モードで映像を表示できない。	192
◆	プラグインをアンインストールしたい	192
◆	IE が ActiveX コントロールをダウンロードできない	193
◆	音が聞こえない	193
10.	製品保証	194

1. はじめに

1.1 製品概要

本モデルは、1/2.8"2 メガピクセル CMOS センサーを搭載し、フルハイビジョン解像度：1920X1080 で撮影することができる、高解像度・高ダイナミックレンジ・高感度を実現したネットワークスピードドームカメラです。高感度イメージセンサーを採用することにより、夜間でも鮮明な画像で撮影することができます。

H.264/H.265 の画像圧縮方式に対応しており、高画質および高データ圧縮率を実現しています。

ディープラーニング推論エンジンによる「顔」「人間」「車両」の検出に対応し、顔データベースに登録済みの顔との比較や、イベント検知した人間/車両の自動追尾撮影が可能です。

オートホワイトバランス機能、逆光補正、オートアリス機能、自動電子シャッター機能など、豊富な機能を装備し、屋外・屋内を問わず、あらゆるシーンで使用できるスピードドームカメラです。

1.2 特徴

- 1/2.8"2 メガピクセル CMOS センサーを搭載し、高解像度、高画質を実現
- 光学 25 倍レンズを搭載しています。焦点距離 最大 120mm (HIC-SP200X25A の場合)
- 光学 32 倍レンズを搭載しています。焦点距離 最大 154mm (HIC-SP200TX32A の場合)
- PoE+ 給電対応
- 赤外線 LED を装備し、夜間の照明のない環境でも撮影可能
- 顔認識及び顔比較機能を搭載
- ディープラーニング推論エンジンによる「人間」「車両」「顔」の検出、これらの認識機能とライン越え、エリア侵入/退出、エリア内活動の各検知機能を組み合わせることで、正確な検知が可能
- 検知したターゲットの自動追尾が可能
- YouTube Live に配信が可能な、RTMP プロトコルに対応
- H.264/H.265/MJPEG 対応
- H.265 に加えて、更に圧縮率を高めた H.265+ に対応
- WDR 機能、BLC 機能により、逆光等の明暗差が大きな被写体でも、最適な画像に調整
- ブラウザ接続は、Microsoft Edge、Google Chrome、FireFox に対応
- MicroSD カードへの録画対応(動画及び静止画)・録画スケジュール設定も可能
(※Edge/Chrome/FireFox では SD カード録画のダウンロードはできません。)
- ささまざまな外部 I/F を装備 (アラーム入出力、音声入出力)
- IP66 規格対応の防水防塵構造 (HIC-SP200X25A の場合)
- IP67 規格対応の防水防塵構造 (HIC-SP200TX32A の場合)
- モーション検知、妨害検知、プライバシーマスク機能、メール送信機能、DDNS 等の機能を搭載

1.3 監視アプリケーション

カメラとコンピュータを LAN で接続



カメラと NVR などの録画装置を接続

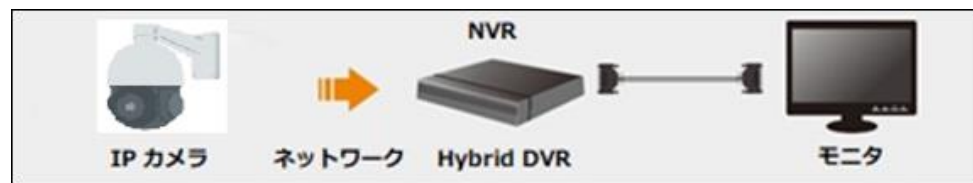

カメラと CMS など監視ソフトウェアと接続



1.4 梱包物一覧

ご使用いただく前に本体と付属品を確認してください。万一、不足の品がありましたら、お手数ですがお買い上げの販売店までご連絡ください。

●HIC-SP200X25A

名 称	数 量
本体	1 台
壁面取付けアーム	1 台
ネジ、アンカー（各 4 本）	1 式
六角ネジ（5mm）	3 本
六角レンチ	1 本
ドリルテンプレート	1 枚
AC アダプタ(+12V)	1 式
AC アダプタ用ケーブル	1 本
クイックガイド	1 枚

●HIC-SP200TX32A

名 称	数 量
本体	1 台
壁面取付けアーム	1 台
ネジ、アンカー（各 4 本）	1 式
六角ネジ(5mm)	3 本
六角レンチ	1 本
ドリルテンプレート	1 枚
クイックガイド	1 枚

1.5 製品外観

● スピードドームカメラ HIC-SP200X25A

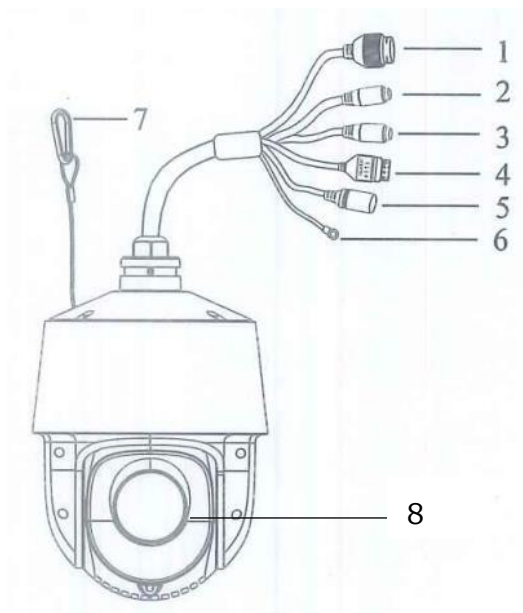

#	表示	説明
1	Ethernet	LAN ケーブル接続(10Mbps/100Mbps) ※PoE 対応
2	MIC	オーディオ入力 (LINE)
3	HP	オーディオ出力
4	ALARM	アラームの入力/出力 1 : ALARM GND、2 : ALARM IN 3 : ALARM OPEN、4 : ALARM COM
5	POWER	DC12V 入力
6	グラウンド	グラウンド接続用
7	セーフティワイヤー	壁面取付けアーム (標準付属) に落下防止のためセーフティワイヤーを必ず取付けます。
8	SD カードスロット	レンズ裏の蓋 (ネジ 4 本) を外してメモリカード (Micro SD/SDHC/SDXC) をスロットに挿入します。SD カードに録画、スナップショットの保存を行います。 (※Edge/Chrome/FireFox では SD カード録画のダウンロードはできません。)

カメラ本体

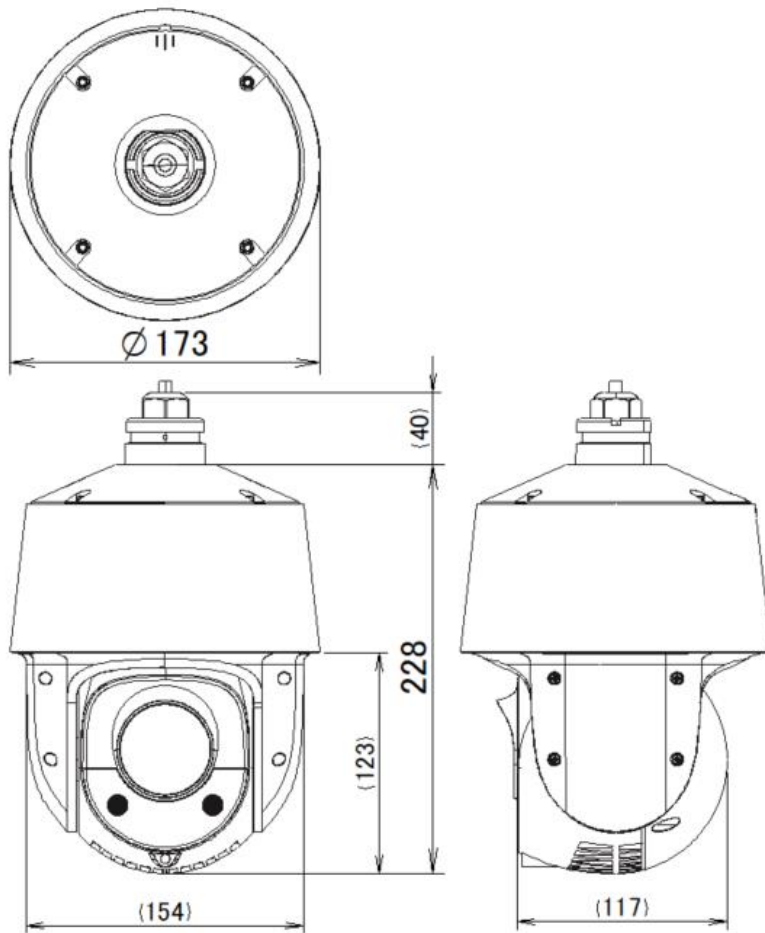

単位:mm

カメラ本体 + 壁面取付け金具

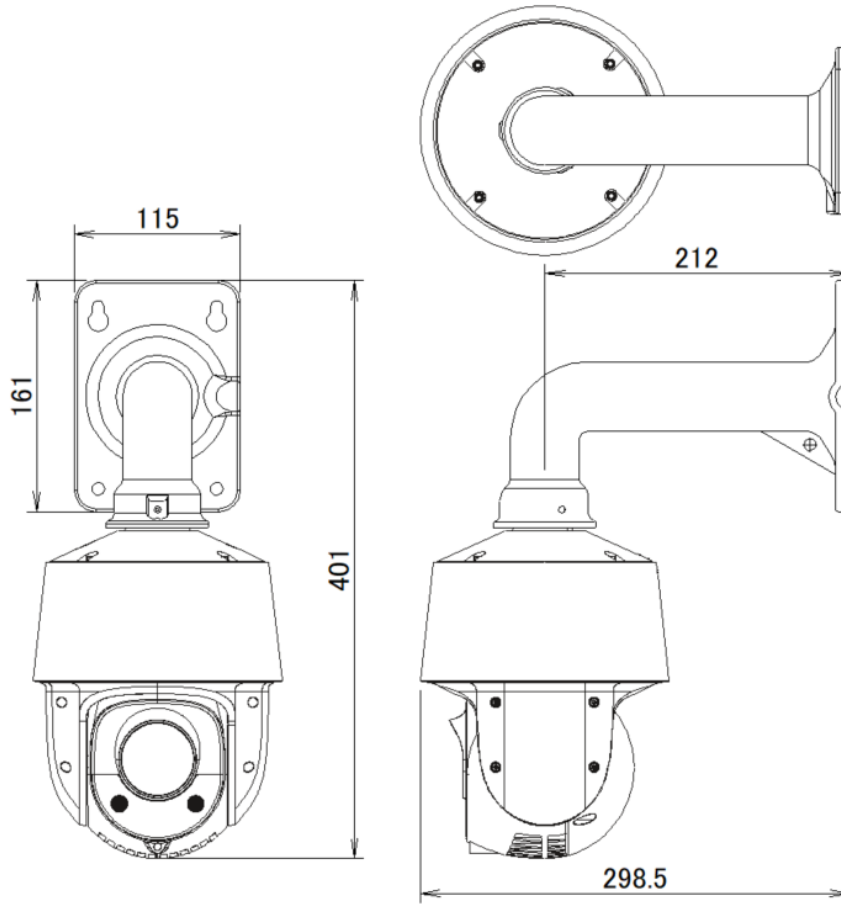

ブラケットマウント部

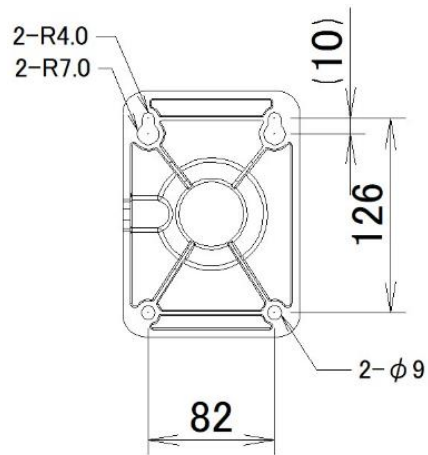

単位:mm

● スピードドームカメラ HIC-SP200TX32A

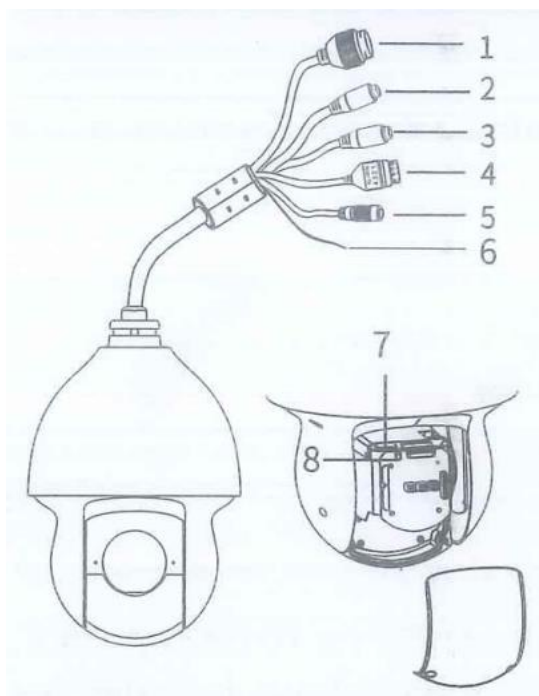

#	表示	説明
1	Ethernet	LAN ケーブル接続(10Mbps/100Mbps) ※PoE 対応
2	MIC	オーディオ入力 (LINE)
3	HP	オーディオ出力
4	ALARM	アラームの入力/出力 1 : ALARM GND、2 : ALARM IN 3 : ALARM OPEN、4 : ALARM COM
5	POWER	DC24V 入力
6	グラウンド	雷や誘導雷対策のためアースに接続します。
7	SD カードスロット	レンズ裏の蓋 (ネジ 4 本) を外してメモ리카ード (Micro SD/SDHC/SDXC) をスロットに挿入します。SD カードに録画、スナップショットの保存を行います。 (※Edge/Chrome/FireFox では SD カード録画のダウンロードはできません。)
8	リセット	リセットボタン(10 秒間長押し)

カメラ本体

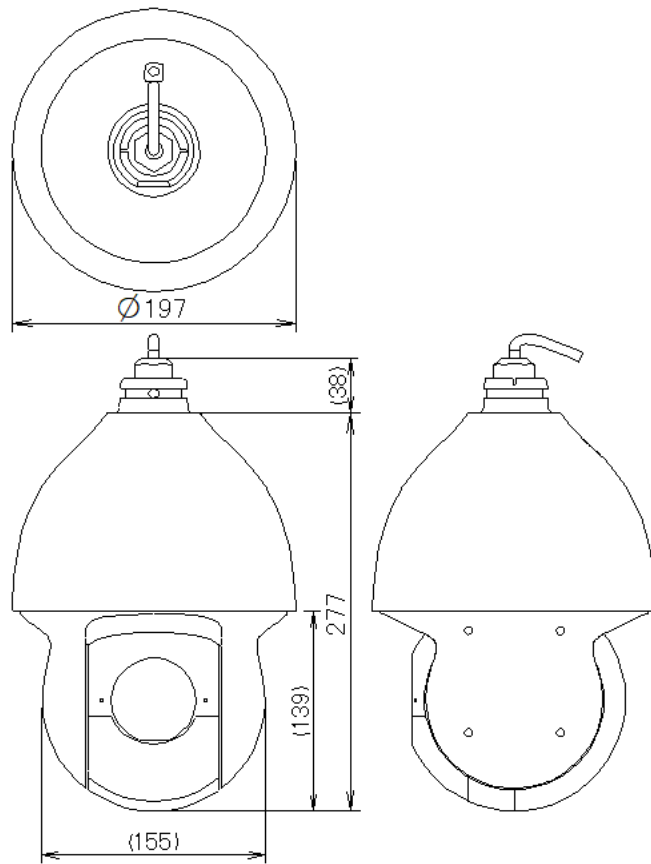

単位:mm

カメラ本体 + 壁面取付け金具

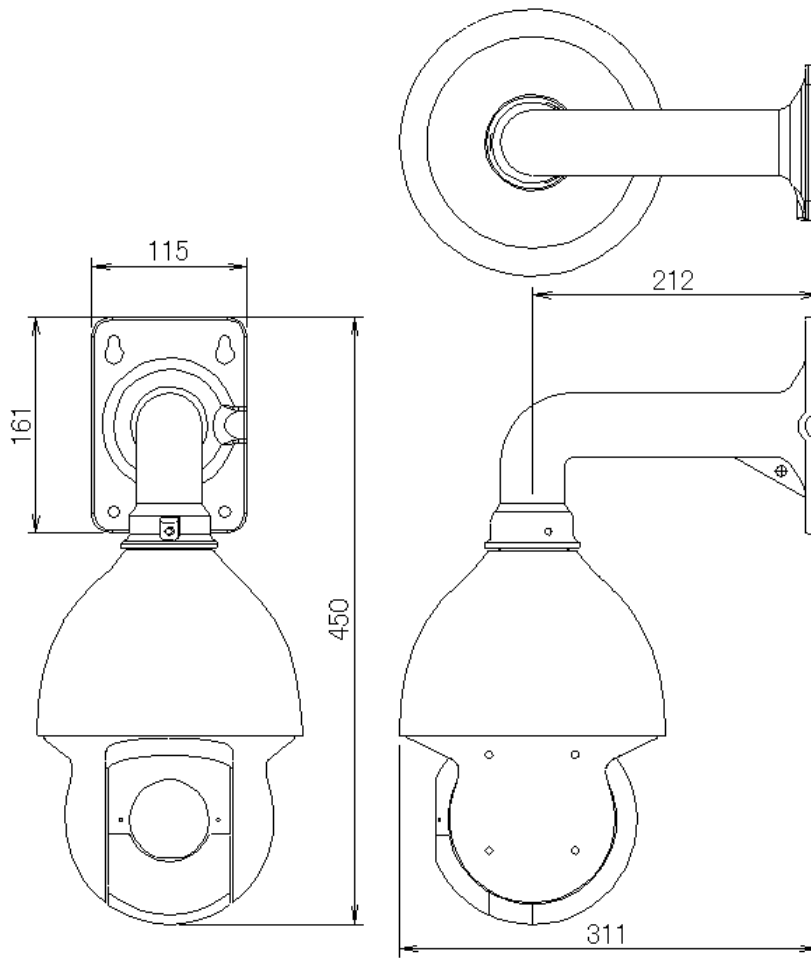

ブラケットマウント部

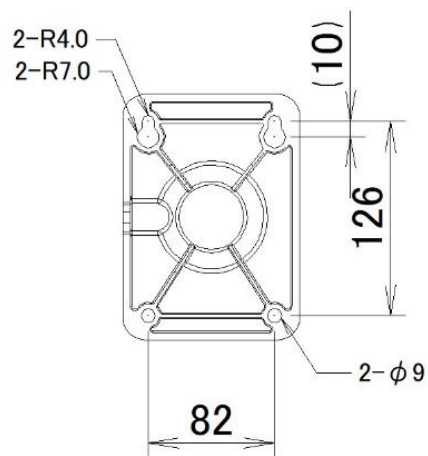

単位:mm

1.6 カメラの設置

本製品の設置方法について説明します。以下の注意点をご確認の上、設置してください。

- 注 1** 壁または天井がカメラの 3 倍の重量に耐えられる強度であることを確認してください。
- 注 2** カメラは乾燥した場所に設置してください。下部ドームまたはカバーを取り外してから 4 時間以内に元に戻してください。
- 注 3** 取り付けが完了するまで保護フィルムを剥がさないでください。
- 注 4** 出荷時はドーム部分が粘着テープやスポンジで固定されています。電源を入れるとドーム部分が初期動作で動きますので、必ず粘着テープやスポンジを取り除いてください。故障の原因となります。
※本体が個装箱に入った状態で電源を繋げないでください。

● スピードドームカメラ HIC-SP200X25A/ HIC-SP200TX32A

- ① 壁面などに設置する場合は、付属の壁面取り付けアームまたはオプション金具を使用します。
- ② ドリルテンプレートなどを使い、壁面にネジ穴 4 つと、ケーブル穴 1 つ（壁面にケーブルを通す場合）を開けます。付属の取付けねじで固定します。

HIC-SP200X25A

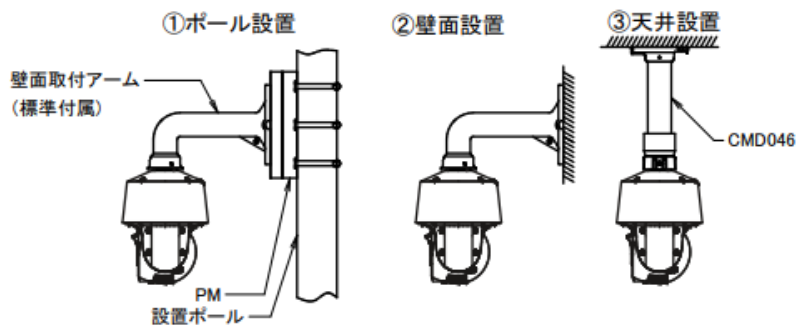

HIC-SP200TX32A

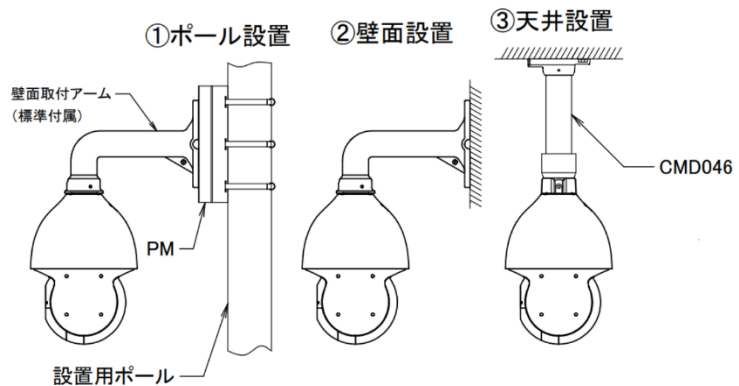

2. ネットワーク接続

LAN または WAN 経由で IP カメラを接続します。詳細は次のとおりです。

2.1 LAN

LAN では、IP カメラへのアクセス方法は 2 つあります。

2.1.1 IP-Tool によるアクセス

ネットワーク接続：



- ① IP-Tool を PC(コンピュータ)にインストールしておきます。

IP-Tool のダウンロードは以下 URL からお願いします。（他のカメラのリンク先の IP-Tool でも使用できます。）

<https://hytec.co.jp/products/video/sp200x25a.html>

- ② PC と IP カメラが LAN で接続されていることを確認します。
- ③ デスクトップ上にある IP-Tool アイコン  をダブルクリックすると、IP-Tool が起動し、ネットワークに接続されたカメラを自動的にサーチしてリストアップします。

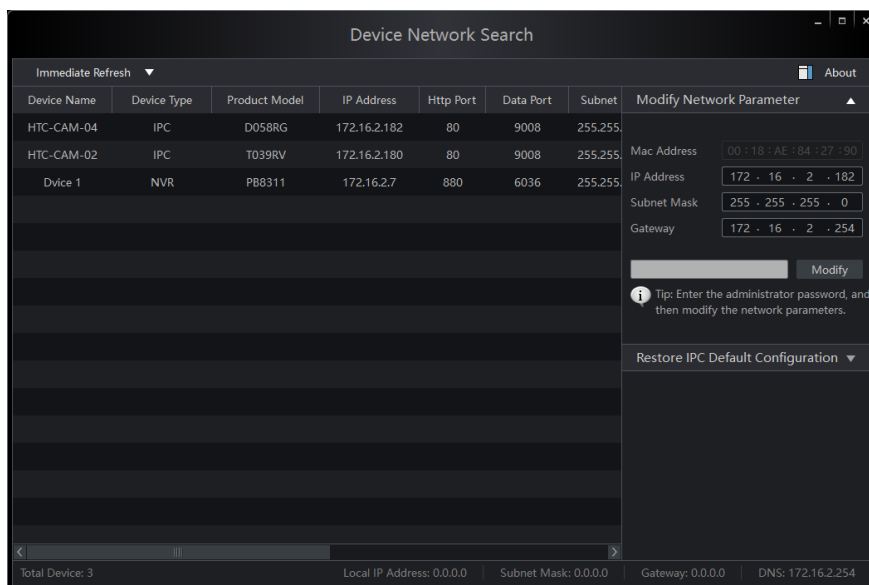

- ④ IP アドレスを変更します。本機のデフォルト IP アドレスは 192.168.226.201 です。リストのカメラをクリックすると、右手にネットワーク情報を表示します。ネットワークアドレスがコンピュータのローカルネットワークセグメントと同じであることを確認します。同じでない場合は、カメラの IP アドレスとゲートウェイを変更する必要があります。

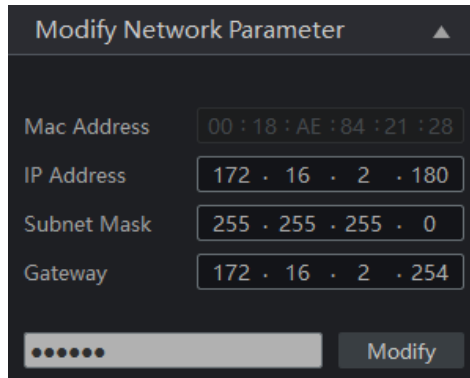

例：コンピュータの IP アドレスが 172.16.2.4 である場合、カメラの IP アドレスを 172.16.2.X に設定します。変更後、管理者のパスワードを入力し、[Modify]ボタンをクリックして変更します。

管理者のデフォルトパスワードは **“123456”** です。（カメラの管理者パスワードです。）

- ⑤ リスト内のカメラをダブルクリックすると、ブラウザ（Edge）がポップアップして IP カメラに接続します。まず、IE モードで接続するための設定を行います。

- 1) 右上の「⋮」をクリックし「設定」をクリックします。

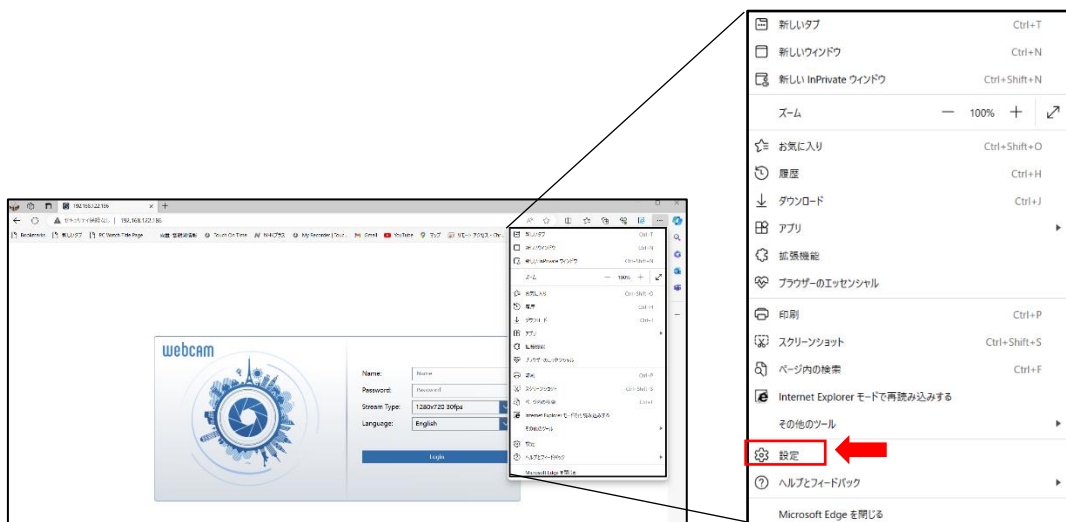

- 2) 「既定のブラウザ」をクリックし「Internet Explorer でサイトの再読み込みを許可」を『許可』に設定します。



- 3)  Internet Explorer のリロードタブアイコンをクリックして、IE モードに切り替えます。

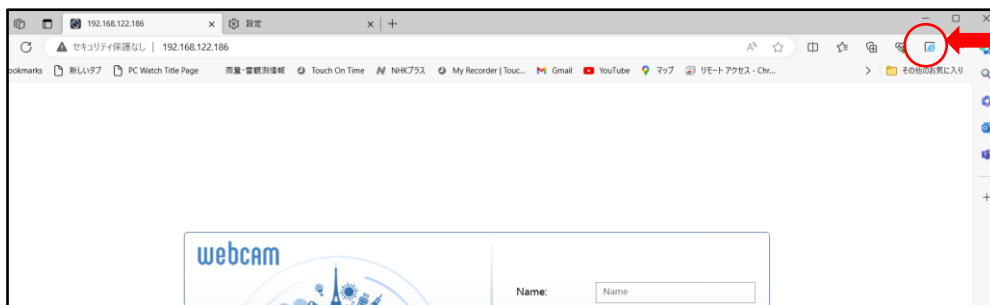

- 4) 「このページは～」のメッセージが表示されるので、今後もこのサイトを IE 互換モードで開く場合は「次回、このページを Internet Explorer モードで開く」を有効に設定します。
IE 互換モードで開いたら 「Internet Explorer モードになっています～」のメッセージはそのまま表示させます。



- 5) 続いて、プラグインのインストールを行います。

プラグインのインストールを促すメッセージが表示されたら、[Here](#) をクリックしてダウンロードします。



『保存』をクリックしてダウンロードフォルダーにダウンロードします。



- 6) ダウンロードが完了したら、一度ブラウザを閉じて、ダウンロードしたプラグインをインストールします。インストールが完了したら、IP-Tool からカメラを選択（ダブルクリック）して、Edge（IE 互換モード）を起動してカメラに接続します。

ブラウザの下端にアドオンの実行に関するメッセージが表示されるので『許可』をクリックします。

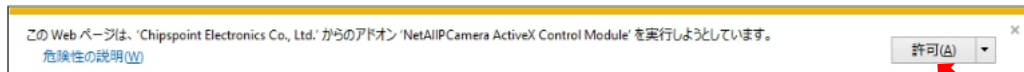

⑥ 名前とパスワードを入力します。言語は日本語を選択し、ログインします。



デフォルトの名前は “admin” 、 デフォルトパスワードは “123456” です。

- ⑦ デフォルトのパスワード変更を要求されます。セキュリティのために、デフォルトパスワードの変更をお勧めします。パスワードを変更する場合は、[パスワードの変更]にチェックを入れ、新しいパスワードを入力します。変更しない場合は、そのまま[OK]をクリックします。[もう表示しません]にチェックを入れると、次回からこのメッセージは表示されません。

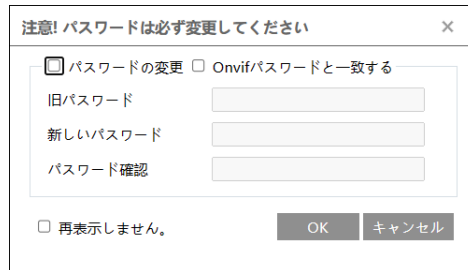

IE 互換モードでログインした場合、上記がポップアップして、カメラにログインするときのパスワードと Onvif 接続したときのパスワードを別々に設定することができます。「Onvif パスワードと一致する」にチェックを入れてパスワードを設定するとカメラにログインするときのパスワードと Onvif 接続したときのパスワードが同じになります。「パスワードの変更」のみチェックを入れてパスワードを変更するとカメラにログインするときのパスワードのみ変更されます。Onvif 接続のパスワードは変更されないので注意してください。

何もチェックをいれずに「OK」をクリックすると、カメラにログインするときのパスワードと Onvif 接続したときのパスワードは変更されずデフォルトパスワードの“123456”のままカメラにログインします。

ログインが成功しプラグインのインストールに成功していると、カメラのライブ画像を表示することができます。

IE 互換モードで画像表示するときはプラグインのインストールは必須です。

2.1.2 ブラウザから直接アクセス

カメラのデフォルトネットワーク設定は次の通りです。カメラに初めてログインするときは、下記のデフォルト設定を使用してください。

IP アドレス : 192.168.226.201	サブネットマスク : 255.255.255.0
ゲートウェイ : 192.168.226.1	HTTP ポート : 80
データポート : 9008	

LAN ケーブルを使用して、カメラとコンピュータを直接接続します。



- ① PC の IP アドレスを手動で設定し、IP カメラのデフォルト設定と同じネットワークセグメントにする必要があります。コントロールパネルを開き、ネットワークと共有センター ⇒ アダプタの設定の変更 ⇒ イーサネットを開きます。（例：Windows10）
- ② イーサネットのプロパティから[インターネット プロトコルバージョン 4(TCP/IPv4)]を開きます。PC の IP アドレス、サブネットマスク、ゲートウェイ、DNS サーバを入力し、[OK]をクリックします。
- ③ ブラウザを開き、IP カメラのデフォルト IP アドレスを入力します。
- ④ カメラに接続したら、前節「2.1.1 IP-Tool によるアクセス」の⑤以降と同操作を行います。

2.2 WAN

WAN からルータを介してカメラにアクセスできるようにします。

ネットワーク接続：



- ① カメラがローカルネットワークで接続されていることを確認し、LAN 経由でカメラにログインします。
- ② 設定>ネットワーク>ポートメニュー(4.6.2 **ポート**)に移動して、ポート番号を設定します。

HTTPポート	<input type="text" value="80"/>
HTTPSポート	<input type="text" value="443"/>
データポート	<input type="text" value="9008"/>
RTSPポート	<input type="text" value="554"/>
ロングポーリングポート	<input type="text" value="8080"/> <input checked="" type="checkbox"/> 有効
WebSocketポート	<input type="text" value="7681"/>

- ③ 設定>ネットワーク>TCP/IP メニュー(4.6.1 **TCP/IP**)に移動して、IP アドレスを設定します。
[以下の IP アドレスを使う]を選択し、IP アドレスなどのパラメータを入力します。

IPv4		IPv6	PPPoE設定	IP変更通知設定
<input type="radio"/> 自動的にIPアドレスを取得する				
<input checked="" type="radio"/> 以下のIPアドレスを使う				
IPアドレス	<input type="text" value="192.168.226.201"/>	<input type="button" value="テスト"/>		
サブネットマスク	<input type="text" value="255.255.255.0"/>			
ゲートウェイ	<input type="text" value="192.168.226.1"/>			
優先DNSサーバ	<input type="text" value="192.168.226.1"/>			
代替DNSサーバ	<input type="text" value="8.8.8.8"/>			

④ ルータでポートフォワーディングを設定します。

ポートフォワーディングの手順はお使いのルータのマニュアルでご確認ください。

- ・クライアントからの接続方法によって、フォワーディングするポートが異なります。
- ・Edge(IE 互換モード)での接続→HTTP ポート&データポート
- ・Edge/Chrom(プラグイン無し)での接続→HTTP ポート&データポート& WebSocket ポート
- ・スマホアプリでの接続→HTTP ポート&データポート
- ・CMS/VMS での接続→データポート
- ・Onvif 接続→HTTP ポート&RTSP ポート
- ・RTSP 接続→RTSP ポート

⑤ IE ブラウザを開き、アクセスする WAN IP と HTTP ポートを入力します。

例 : <http://192.168.226.180:880>

3. ライブ画面

右上の[ライブ]タブを開きます。

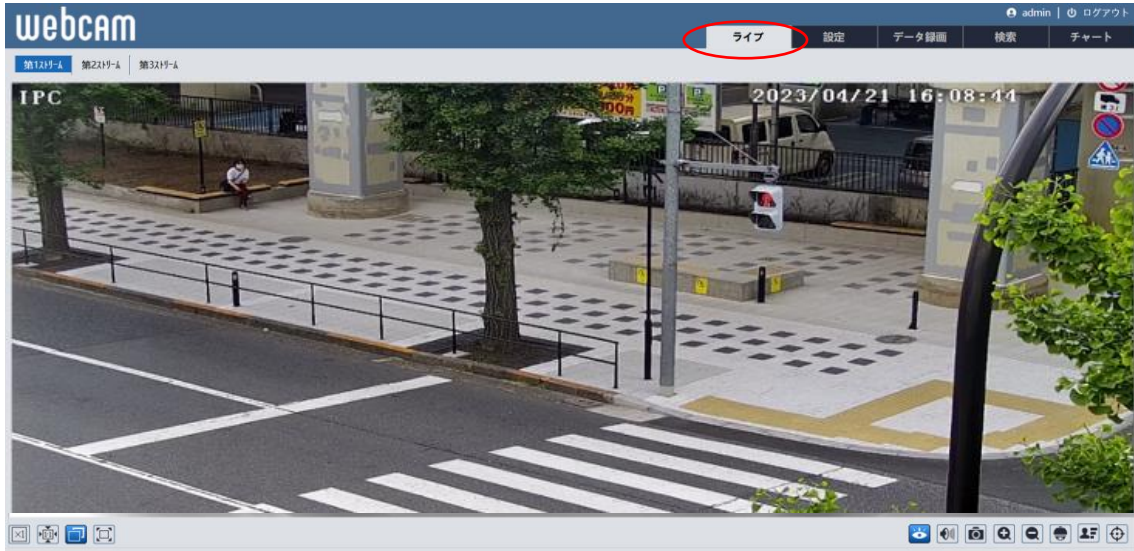

ライブ画面(左上)の説明

再生するライブ画面の画質を、第 1 ストリーム / 第 2 ストリーム / 第 3 ストリーム からを選択します。
各ストリームの設定は、「4.2.2 映像/音声」で行います。

ライブ画面(左下)のアイコン説明

アイコン	説明	アイコン	説明
	等倍表示 (1 : 1)		オリジナルアスペクト比
	ウィンドウに合わせる		フルスクリーン※1

※1 フルスクリーンモードの終了方法は、マウスでダブルクリックするか、キーボードの Esc キーを押します。

ライブ画面(右上)のアイコン説明 ※2

アイコン	説明	アイコン	説明
	モーション検出のアラーム表示		アラーム入力のアラーム表示
	急激なシーン変化のアラーム表示		不鮮明画像（ピンボケ）のアラーム表示
	映像妨害(隠す、塞ぐ)のアラーム表示		ラインクロスのアラーム表示
	領域に入るのアラーム表示		領域を出るのアラーム表示
	ターゲットカウントのアラーム表示		エリア侵入検知のアラーム表示
	顔検出のアラーム表示		SD カードの有無を表示※3

※2 各検出アラームが有効になっている場合のみアイコンを表示し、無効時は表示されません。検出された場合、アイコンが赤く点滅します。

※3 SD カードは挿入されるとアイコンが表示され、録画・画像保存時に赤く点灯します。

ライブ画面(右下)のアイコン説明

アイコン	説明	アイコン	説明
	ライブビューのオン/オフ		双方向音声のオン/オフ
	スピーカのオン/オフ		スナップショット※4
	手動録画のオン/オフ※5		3D ズームのオン/オフ※6
	ズームイン/ズームアウト		PTZ 制御のオン/オフ※7
	顔検出※8		ルール情報のオン/オフ※9

※4 スナップショットは、「4.1.3 ローカル設定」の「静止画保存のパス」のフォルダに保存されます。

《 静止画保存のパス > picture > IP アドレス 》

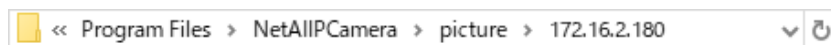

※5 録画は、「4.1.3 ローカル設定」の「録画保存のパス」のフォルダに保存されます。

《 録画保存のパス > video > IP アドレス 》



ブラウザは Internet Explorer を使う必要があります。Edge の IE モードでは動作しません。

※6 3Dズームをオンにして画面をクリックすると、クリックしたところが画面中心になるようパンチルト動作をします。但し、ズームはしません。



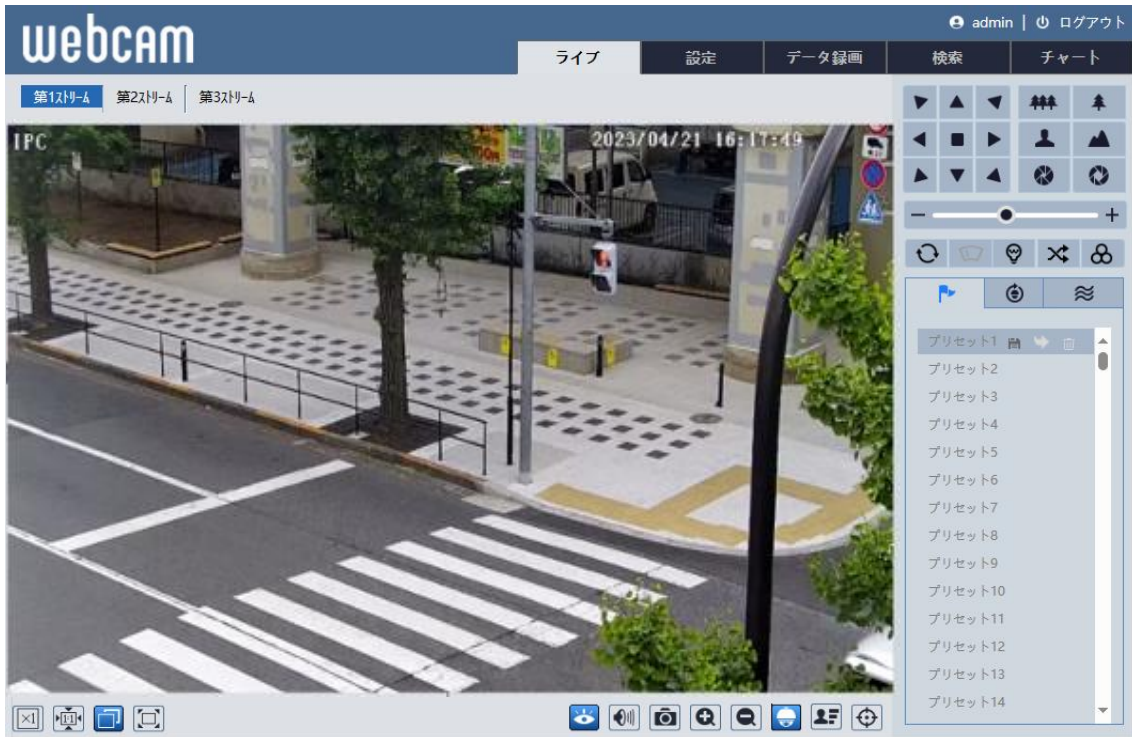

**イベント設定の中のエリア設定でロックを設定した場合、PTZ 制御が出来ません。
ロックを解除する必要があります。**

※7 PTZ 制御をオンにすると、以下の画面になります。



PTZ 制御画面のアイコンを説明します。

アイコン	説明	アイコン	説明
	カメラの向きを左上へ移動		カメラの向きを右上へ移動
	カメラの向きを上へ移動		カメラの向きを下へ移動
	カメラの向きを左へ移動		カメラの向きを右へ移動
	カメラの向きを左下へ移動		カメラの向きを右下へ移動
	カメラの移動を停止		移動速度調整
	ズームアウト（広角）		ズームイン（望遠）
	フォーカスを近く		フォーカスを遠く
	絞り+		絞り-
	自動スキャン		ワイパー（対応してません）
	ライト（赤外線）		ランダムスキャン

	グループスキャン		プリセット
	クルーズ		トレース

※8 顔が検出されると、顔写真を右側に表示します。日付・時刻・ID 情報が表示されます。

「4.5.7 顔の比較」で、事前に顔の検出を有効にしてください。

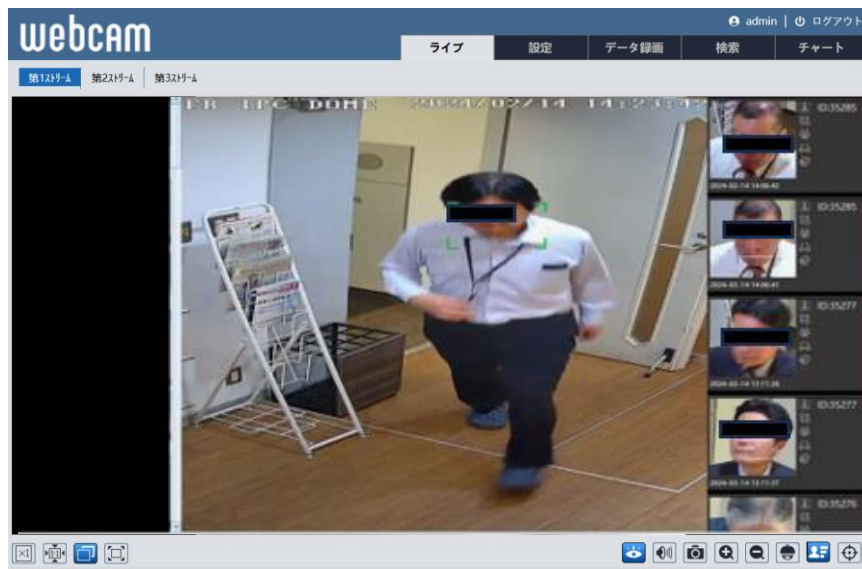

※9 イベント設定で設定した検出ラインやエリアの表示、非表示を切り替えることができます。

4. 設定ホーム

右上の[設定]タブを開きます。



HIC-SP200X25A の画面です。

4.1 システム設定

基本情報、日付と時間、ローカル設定、ストレージなどのサブメニューがあります。

<p> システム設定 基本情報 日付と時間 ローカル設定 ストレージ</p>	<p>設定ホーム ▶ システム設定</p>
<p> 画像設定 画質調整 映像/音声 OSD プライバシーマスク</p>	<p>システム設定</p>
<p> PTZコントロール PTZ設定 PTZ設定の復元 PTZ機能</p>	<ul style="list-style-type: none"> ● 基本情報 デバイス名称や製品型名、ソフトウェアバージョン等、基本的な情報を表示します
<p> アラーム設定 モーション検出 異常 アラーム入力 アラーム接点出力 アラームサーバ Smart Tracking</p>	<ul style="list-style-type: none"> ● 日付と時間 本機の日付と時間を設定します。
<p> イベント設定 妨害検知 ラインクロス 領域に入る 領域を出る ターゲットカウント エリア侵入検知 顔の比較</p>	<ul style="list-style-type: none"> ● ローカル設定 このPCでのファイルの保存先等を設定します。
<p> ネットワーク設定 TCP/IP ポート 追加...</p>	<ul style="list-style-type: none"> ● ストレージ SDカードのフォーマットや、SDカード記録に関する項目を設定します。
<p> セキュリティ設定 ユーザー オンラインユーザー ブロックと許可リスト セキュリティ管理</p>	
<p> メンテナンス バックアップと復元 再起動 アップグレード 操作ログ</p>	

HIC-SP200X25A の画面です。

4.1.1 基本情報

デバイス名やモデル名、ソフトウェアバージョン、MAC アドレスなど、基本的な情報を表示します。

設定ホーム ▶ システム設定 ▶ 基本情報	
デバイス名	IPC
モデル名	HIC-SP200X25A
ブランド	Customer
ソフトウェアバージョン	5.1.1.0(50625)
ソフトウェア作成日	2023-09-14
Onvifバージョン	22.12
MAC	00:0f:3a:a8:5e:5d
PTZバージョン	V1.0.10(2023/5/29)
カメラタイプ	M223IEN
このマシンについて	表示
プライバシーに関する声明	表示

※ デバイス名の変更は、「4.2.3 OSD」の「デバイス名」にて変更できます。

[プライバシーに関する声明]の[表示]をクリックすると、プライバシーの取り扱いに関する記述を確認できます。

プライバシーに関する声明

当社はお客様のプライバシーを完全に尊重するため、お客様の個人データの収集、使用、開示、保護、保存、および送信の方法を理解できるように、このアプリケーションプライバシーステートメント（以下、このステートメントと呼びます）を作成します。この声明を注意深くお読みください。ご不明な点がございましたら、お気軽にお問い合わせください。

個人情報とは、電子的またはその他の方法で記録され、独立して、または他の情報と組み合わせて、自然人の個人情報を確認できるあらゆる種類の情報を指します。この声明は、当社がお客様の個人情報を処理する方法を説明していますが、すべてのシナリオを網羅しているわけではありません。この声明で説明、言及、および紹介された製品またはサービスは、すべての人またはすべての地理的な場所で利用できるわけではありません。特定の製品またはサービスがお客様の個人情報を処理する方法は、その製品またはサービスに関する特別なプライバシー通知または補足説明で当社によって公開されます。この声明に加えて、特定の製品またはサービスを使用する場合は、プライバシーに関する通知または補足声明を読むことをお勧めします。

この声明は、コンピューターアプリケーション、モバイルインターネットアプリケーション、ソフトウェア、ツールキット、およびこの声明を表示または参照するサービスを含む、個人および企業の製品にのみ適用されます。

このステートメントは、次のことを理解するのに役立ちます。

I.お客様の個人情報を収集および使用する方法

II.お客様の個人情報を保護する方法

OK

4.1.2 日付と時間

デバイスの日付と時間の設定を行います。

設定ホーム ▶ システム設定 ▶ 日付と時間

タイムゾーン 日時合わせ

タイムゾーン GMT (Dublin, Lisbon, London, Reykjavik) ▼

サマータイム

自動サマータイム

手動サマータイム

開始時間 1月 ▼ 最初 ▼ 日曜日 ▼ 00 ▼ 時間

終了時間 2月 ▼ 最初 ▼ 月曜日 ▼ 00 ▼ 時間

オフセット時間 120分 ▼

保存

➤ タイムゾーン

[タイムゾーン]タブを開き、タイムゾーンの設定を行います。

設定ホーム ▶ システム設定 ▶ 日付と時間

タイムゾーン 日時合わせ

タイムゾーン GMT+09 (東京、大阪、名古屋、札幌、福岡、沖縄) ▼

サマータイム

自動サマータイム

手動サマータイム

開始時間 1月 ▼ 最初 ▼ 日曜日 ▼ 00 ▼ 時間

終了時間 2月 ▼ 最初 ▼ 月曜日 ▼ 00 ▼ 時間

オフセット時間 120分 ▼

保存

表示	説明
タイムゾーン	日本のタイムゾーンは、「GMT+09（東京、大阪、名古屋、札幌、福岡、沖縄）」です。
サマータイム	サマータイムを設定するには、[サマータイム]にチェックを入れ、自動サマータイムまたは手動サマータイムを選択します。手動サマータイムを選択した場合、開始時間と終了時間、オフセット時間を設定します。

➤ 日時合わせ

[日時合わせ]タブを開き、日付と時刻の設定を行います。

The screenshot shows the 'Date and Time' (日時合わせ) configuration interface. At the top, there are two tabs: 'Time Zone' (タイムゾーン) and 'Date and Time' (日時合わせ), with the latter being active. Below the tabs, the 'Date and Time Adjustment Mode' (日時調整モード) is set to 'Synchronize with NTP server' (NTPサーバに同期), which is selected with a radio button. Under this mode, the 'NTP server' (NTPサーバ) is 'time.windows.com' and the 'refresh interval' (更新間隔) is '1440' minutes. The other two modes, 'Synchronize with PC time' (パソコンの時間に同期) and 'Manual setting' (手動で設定), are unselected. The 'Manual setting' mode shows a date of '2022-09-20' and a time of '14:46:10'. At the bottom, the 'Time format' (時間形式) is set to '24 hours' (24時間). A 'Save' (保存) button is located at the bottom right of the form.

日付と時刻の設定方法

◆ NTP

[NTPサーバに同期]を選択します。

NTPサーバのアドレスを入力し、日時の更新間隔(分)を設定します。

注： NTPサーバにネットワークで接続できる必要があります。事前に接続確認をしてください。

◆ パソコンと時間同期

[パソコンの時間と同期]を選択します。

パソコンの時間と自動的に同期を行います。

◆ 手動

[手動で設定]を選択します。

 をクリックして、カレンダーから日付を選択、時間を入力します。

◆ 時間形式

時間形式を 12 時間 / 24 時間から選択できます。

※ SD カードに録画している場合、時計の時間を遅らせると、遅らせた時間分の録画は消去されます。

4.1.3 ローカル設定

ローカル PC の写真・録画ファイルの保存先などを設定します。

設定ホーム ▶ システム設定 ▶ ローカル設定		
静止画保存のパス	<input type="text" value="C:\Program Files\NetAllIPCamera"/>	<input type="button" value="保存先変更"/>
録画保存のパス	<input type="text" value="C:\Program Files\NetAllIPCamera"/>	<input type="button" value="保存先変更"/>
録画音声の設定	<input type="radio"/> ON <input checked="" type="radio"/> OFF	
ビットレートを表示	<input type="radio"/> ON <input checked="" type="radio"/> OFF	
ローカルスマート静止画保存ストレージ	<input checked="" type="radio"/> ON <input type="radio"/> OFF	
<input type="button" value="保存"/>		

表示	説明
静止画保存のパス ※注意	スナップショット画像を PC 内のフォルダに保存します。 保存先変更をクリックして保存先フォルダを指定します。
録画保存のパス ※注意	録画ビデオを PC 内のフォルダに保存します。 保存先変更をクリックして保存先フォルダを指定します。
録画音声の設定 ※注意	録画ビデオに同時に音声を録画するかを指定します。
ビットレートを表示	保存した画像やビデオファイルにビットレート表示させるか、有効(ON)または無効(OFF)を設定します。
ローカルスマート静止画 保存ストレージ ※注意	スマート検知で撮影したスナップショット画像を PC 内のフォルダに保存します。

※注意 この項目は、Internet Explorer を使ったとき表示します。また、Internet Explorer は必ず管理者権限で起動してください。Edge の IE モードではメニュー表示はしますが、設定を保存できません。

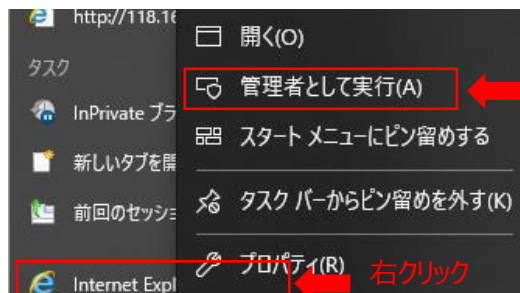

※プラグインフリー（Edge、Chrome、Firefox）でアクセスした場合、「ビットレートを表示」の項目のみ表示します。

4.1.4 ストレージ

SD カードのフォーマットや、写真・録画ファイルの保存に関する項目などを設定します。



SD カードを取付けてないときは「カードがありません」と表示します。

設定するときは、SD カードをカメラに取付ける必要があります。(最大 256GB)

設定ホーム ▶ システム設定 ▶ ストレージ	
<div style="display: flex; justify-content: space-between; border-bottom: 1px solid black;"> 管理 録画 写真撮影 </div>	
写真保存領域のサイズ	121991 MB
残りの写真保存容量	119477 MB
録画保存領域のサイズ	121920 MB
残りの録画容量	0 MB
状態	正常
写真保存領域	10 %
録画保存領域	90 %
<p>割り当て比率の変更を反映させる場合はフォーマットを実行してください。フォーマットすると記録されたデータは削除されます。</p>	
<div style="display: flex; justify-content: space-around;"> カード取り出し フォーマット </div>	

➤ 管理

[管理]タブを開き、SD カードの容量を表示・設定します。

SD カードをカメラに取付けると、ライブ画面の右上にアイコン  が表示されます。SD カードに録画や画像が保存されると、アイコン  は赤く点灯します。

管理 録画 写真撮影	
写真保存領域のサイズ	121991 MB
残りの写真保存容量	119477 MB
録画保存領域のサイズ	121920 MB
残りの録画容量	0 MB
状態	正常
写真保存領域	10 %
録画保存領域	90 %
割り当て比率の変更を反映させる場合はフォーマットを実行してください。フォーマットすると記録されたデータは削除されます。	
<input type="button" value="カード取り出し"/> <input type="button" value="フォーマット"/>	

表示	説明
写真保存領域のサイズ	SD カード内の写真を保存できる容量を表示します。
残りの写真保存容量	写真を保存できる、残りの空き容量を表示します。
録画保存領域のサイズ	SD カード内の録画を保存できる容量を表示します。
残りの録画容量	録画できる、残りの空き容量を表示します。
状態	SD カードの状態を表示します。
写真保存領域 ※	SD カードの全容量に対して、写真を保存できる割合を設定します。
録画保存領域 ※	SD カードの全容量に対して、録画を保存できる割合を設定します。
カードの取り出し	カメラから SD カードを取り出すときにクリックしてください。 取り出しをクリックする前に SD カードを取り出すとファイル破損の原因となる可能性があります。 注意：カードの取り出しをクリックすると「イジェクトされました」と表示します。SD カードを再認識させるには物理的に SD カードを抜き差しする必要があります。
フォーマット	SD カードを初期化します。フォーマットを行うと、SD カード内のデータはすべて消去されます。

※写真と録画の保存割合を適用するには、フォーマットする必要があります。フォーマットを行うと、SD カード内のデータはすべて削除されます。

➤ 録画

[録画]タブを開き、SD カードへの録画に関する設定を行います。

設定ホーム ▶ システム設定 ▶ ストレージ

管理 **録画** 写真撮影

録画パラメータ

録画ストリーム

プリ録画時間 (H264,H265,MJPEG)

上書きする

設定された時間で実行

スケジュール記録有効

削除 追加

一週間の日程

日	0	1	2	3	4	5	6	7	8	9	10	11	12	13	14	15	16	17	18	19	20	21	22	23	24
	00:00-24:00																								
	手動入力																								
月	0	1	2	3	4	5	6	7	8	9	10	11	12	13	14	15	16	17	18	19	20	21	22	23	24
	00:00-24:00																								
	手動入力																								
火	0	1	2	3	4	5	6	7	8	9	10	11	12	13	14	15	16	17	18	19	20	21	22	23	24
	00:00-24:00																								
	手動入力																								
水	0	1	2	3	4	5	6	7	8	9	10	11	12	13	14	15	16	17	18	19	20	21	22	23	24
	00:00-24:00																								
	手動入力																								
木	0	1	2	3	4	5	6	7	8	9	10	11	12	13	14	15	16	17	18	19	20	21	22	23	24
	00:00-24:00																								
	手動入力																								
金	0	1	2	3	4	5	6	7	8	9	10	11	12	13	14	15	16	17	18	19	20	21	22	23	24
	00:00-24:00																								
	手動入力																								
土	0	1	2	3	4	5	6	7	8	9	10	11	12	13	14	15	16	17	18	19	20	21	22	23	24
	00:00-24:00																								
	手動入力																								

休日設定とスケジュール

日付

0	1	2	3	4	5	6	7	8	9	10	11	12	13	14	15	16	17	18	19	20	21	22	23	24
00:00-24:00																								
手動入力																								

録画パラメータ

表示	説明
録画ストリーム	録画を行うストリームを選択します。 解像度や画質などの設定は「4.2.2 映像/音声」で調整します。
プリ録画時間	“プリ録画なし”を選択した場合、「イベント発生中の時間+アラーム持続期間」の映像を録画します。 “3 秒”または“6 秒”を選択した場合、イベント発生の 3 秒または 6 秒前の映像から録画を行います。
上書きする	SD カードの空き容量が無くなったとき、上書き録画を行うか選択します。

※ イベントによる録画は、「4.4 アラーム設定」や「4.5 イベント設定」の連携するアラーム出力で、[SD カード録画]が有効(チェックあり)のときに実行されます。

設定された時間で実行

表示	説明
スケジュール記録有効	チェックを入れると、スケジュールによる録画を行います。

スケジュールの設定方法

◆ 一週間の日程

日曜日～土曜日の一週間のスケジュールを設定します。

削除 : 録画を無効にする時間帯をタイムライン上でクリックまたはドラッグします。(白)

追加 : 録画を有効にする時間帯をタイムライン上でクリックまたはドラッグします。(緑)

手動入力 : [削除]または[追加]を選択してから、タイムライン右下の[手動入力]をクリックし、時間帯を設定します。

◆ 休日設定とスケジュール

日付を指定してスケジュールを設定します。

日付を指定し、をクリックします。その後、タイムラインでスケジュールを設定して保存します。

削除するときは、日付を選択してからをクリックします。

➤ 写真撮影

[写真撮影]タブを開き、SD カードに保存する静止画に関する設定を行います。

管理
録画
写真撮影

写真撮影パラメータ

画像フォーマット JPEG ▼

解像度 704x480 ▼

画質 低い ▼

イベント発生に連動

スナップショット間隔 1 秒

撮影枚数 5

設定された時間で実行

有効にする

スナップショット間隔 5 秒

削除 追加

一週間の日程

日	0 1 2 3 4 5 6 7 8 9 10 11 12 13 14 15 16 17 18 19 20 21 22 23 24	00:00-24:00 手動入力
月	0 1 2 3 4 5 6 7 8 9 10 11 12 13 14 15 16 17 18 19 20 21 22 23 24	00:00-24:00 手動入力
火	0 1 2 3 4 5 6 7 8 9 10 11 12 13 14 15 16 17 18 19 20 21 22 23 24	00:00-24:00 手動入力
水	0 1 2 3 4 5 6 7 8 9 10 11 12 13 14 15 16 17 18 19 20 21 22 23 24	00:00-24:00 手動入力
木	0 1 2 3 4 5 6 7 8 9 10 11 12 13 14 15 16 17 18 19 20 21 22 23 24	00:00-24:00 手動入力
金	0 1 2 3 4 5 6 7 8 9 10 11 12 13 14 15 16 17 18 19 20 21 22 23 24	00:00-24:00 手動入力
土	0 1 2 3 4 5 6 7 8 9 10 11 12 13 14 15 16 17 18 19 20 21 22 23 24	00:00-24:00 手動入力

休日設定とスケジュール

日付 09-20 +
-

	0 1 2 3 4 5 6 7 8 9 10 11 12 13 14 15 16 17 18 19 20 21 22 23 24	00:00-24:00 手動入力
--	--	---

保存

写真撮影パラメータ

表示	説明
画像フォーマット	フォーマットを選択します。
解像度	スナップショットの解像度を選択します。
画質	画質を高い/中/低いから選択します。

※スナップショット解像度の設定は、「4.2.2 映像/音声」で行います。

イベント発生に連動

表示	説明
スナップショット間隔	「イベント発生中の時間+アラーム持続期間」の時間内で、何秒間隔でスナップショットを撮影し、SDカードに保存するか設定します。
撮影枚数	スナップショット間隔で、最大何枚のスナップショットを撮影するか設定します。

※「4.4 アラーム設定」や「4.5 イベント設定」の連携するアラーム出力で、[写真をSDカードに保存]が有効(チェックあり)のときに実行されます。

SDカードへのスナップショット保存例

[例 1] アラーム持続期間：20 秒、スナップショット間隔：5 秒、撮影枚数：3 枚の場合

→ イベント発生時に 1 枚、その後 5 秒間隔で 1 枚ずつ撮影され、計 3 枚(最大)のスナップショットが保存されます。

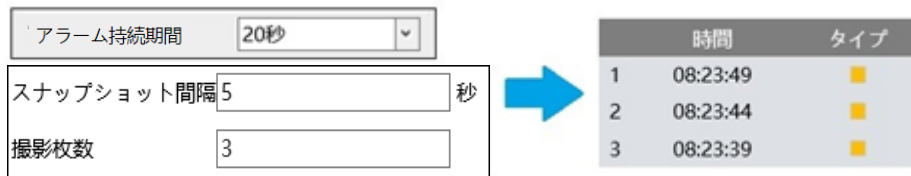

※ここでは、イベント発生時、発生から 5 秒後、10 秒後のスナップショットを保存しています。

[例 2] アラーム持続期間：3 秒、スナップショット間隔：5 秒、撮影枚数：2 枚の場合

→ イベント発生時に 1 枚、3 秒でアラーム持続期間が終了したため、5 秒後のスナップショットは撮影されず、発生時の 1 枚のみ保存されます。



※アラーム持続期間が終了した時点で、それ以降のスナップショットは保存されません。

設定された時間で実行

表示	説明
有効にする	チェックを入れると、スケジュールによる写真の保存を行います。
スナップショット間隔	有効の時間帯で何秒間隔の写真を保存するのか設定します。

スケジュールの設定方法

◆ 一週間の日程

日曜日～土曜日の一週間のスケジュールを設定します。

削除 : 写真保存を無効にする時間帯をタイムライン上でクリックまたはドラッグします。(白)

追加 : 写真保存を有効にする時間帯をタイムライン上でクリックまたはドラッグします。(緑)

手動入力 : [削除]または[追加]を選択してから、タイムライン右下の[手動入力]をクリックし、時間帯を設定します。

◆ 休日設定とスケジュール

日付を指定してスケジュールを設定します。

日付を指定し、**+**をクリックします。その後、タイムラインでスケジュールを設定して保存します。

削除するときは、日付を選択してから**-**をクリックします。

4.2 画像設定

画質調整、映像/音声、OSD、プライバシーマスクなどのサブメニューがあります。

<p> システム設定 基本情報 日付と時間 ローカル設定 ストレージ</p>	<p>設定ホーム ▶ 画像設定</p>
<p> 画像設定 画質調整 映像/音声 OSD プライバシーマスク</p>	<p>画像設定</p> <ul style="list-style-type: none"> ● 画質調整 カメラの画質（明るさ、コントラスト、彩度など）に関するパラメータを設定します ● 映像/音声 映像、音声のIPストリームを設定します。圧縮方式、解像度、フレーム数、ビットレート等を設定します。 ● OSD OSD（オンスクリーンディスプレイ）を設定します。 ● プライバシーマスク プライバシー保護のためのマスク設定を行います。
<p> PTZコントロール PTZ設定 PTZ設定の復元 PTZ機能</p>	
<p> アラーム設定 モーション検出 異常 アラーム入力 アラーム接点出力 アラームサーバ Smart Tracking</p>	
<p> イベント設定 妨害検知 ラインクロス 領域に入る 領域を出る ターゲットカウント エリア侵入検知 顔の比較</p>	
<p> ネットワーク設定 TCP/IP ポート 追加...</p>	
<p> セキュリティ設定 ユーザー オンラインユーザー ブロックと許可リスト セキュリティー管理</p>	
<p> メンテナンス バックアップと復元 再起動 アップグレード 操作ログ</p>	

HIC-SP200X25A の画面です。

4.2.1 画質調整

カメラの画質(輝度、コントラスト、彩度など)に関するパラメータを設定します。

設定ホーム ▶ 画像設定 ▶ 画質調整

カメラのパラメータ プロファイル管理



IPC 2023/04/26 10:25:55

撮影設定 常時 ▼

輝度 50

コントラスト 50

色相 50

彩度 50

シャープネス 100

ノイズ除去 100

曇り鮮明化 100

BLC オフ ▼

フリッカレス オフ ▼

ホワイトバランス 自動 ▼

昼/夜モード 自動 ▼

感度 中 ▼

IR照明自動調光 自動 ▼

露出モード 自動 ▼

ゲイン制限 75

初期値 取り消し

ビデオ調整

映像周波数 50HZ ▼

IR照明 オン ▼

画像左右反転 ON OFF

画像反転 ON OFF

Focus Limit 1M ▼

Digital Zoom X1 ▼

Zoom Display

Zoom Speed 3

Scan Speed 10

Lens Initialization Lens Initialization

Set North North

HIC-SP200X25A の画面です。

51

➤ カメラのパラメータ

[カメラのパラメータ]タブを開き、通常・昼間・夜のモード別に、輝度やコントラストなどを設定できます。

HIC-SP200X25A の画面です。

表示	説明
撮影設定	3 パターンの撮影設定（常時、昼間専用、夜）を行います。それぞれに適したパラメータを以下より設定します。
輝度	カメラ画像の明るさを調整します。
コントラスト	最も明るい部分と最も暗い部分の明るさの差を調整します。
色相	色味を調整します。
彩度	色の濃さを調整します。

シャープネス	シャープネスにチェックを入れ、有効にします。 画像の輪郭強調レベルを調整します。
ノイズ除去	ノイズ除去にチェックを入れ、有効にします。 映像に発生しているランダムノイズの除去レベルを調整します。値を大きくするとノイズは減りますが、画像の解像度は低下します。
曇り鮮明化	曇り鮮明化にチェックを入れ、有効にします。 雨、霧、霏、煙、ほこり等でぼやけた映像を補正します。必要に応じて適切な値を設定し、鮮明な画像を表示することができます。
BLC	逆光補正機能(BLC)の設定を、以下から選択します。 オフ：逆光補正機能を無効にします。(デフォルト) HWDR：デジタル処理によるワイドダイナミック補正です。ハイライト部と暗部の両方を自動調整し、鮮明な画像に調整します。 シャッタースピードは固定となります。 HLC：ハイライト補正。強い光源をカバーします。 BLC：逆光補正。逆光で陰になった部分を明るく補正します。
フリッカレス	オフ：フリッカ除去機能をオフにします。 50Hz/60Hz：50Hz または 60Hz の照明条件でちらつきを低減します。
ホワイトバランス	自動、屋内、屋外を選択した場合は、環境に応じて自動的に色温度を調整します。マニュアルを選択した場合は、赤レベルと青レベルを使用し、手動で色温度を設定します。
昼/夜モード	自動：昼モードと夜モードを自動で切替えます(デフォルト)切り替えの感度(明るさ)を設定できます。 昼：カラー撮影固定 夜：白黒撮影固定 設定された時間で実行：昼モード/夜モードの切り替え時間を設定できます。
感度	昼/夜モードを切替える感度を設定します。 高い・中・低いから選択します。
IR 照明自動調光	自動、オフ、マニュアルで照明を調光します。マニュアルの場合、IR 照明を調整します。
露出モード	自動またはマニュアルから選択します。 マニュアルの場合、シャッター速度とゲインと絞りを設定します。

ゲイン制限	ゲイン値が高いほど、画像が明るくなり、画像のノイズが多くなります。 ※暗所をより明瞭に撮影したい場合は、70 程度に設定してください。初期値は 50 です。
映像周波数	周波数 50Hz(PAL)と 60Hz(NTSC)が設定できます。
IR 照明	自動：昼/モードと連動して赤外線照明を点灯/消灯します。 オン：赤外線照明を常時点灯します。 オフ：赤外線照明を常時消灯します。
画像左右反転	カメラ画像を左右反転させます。
画像反転	カメラ画像を上下反転させます。
Focus Limit (フォーカス制限)	フォーカス合わせの移動量に制限をかけることができます。
Digital Zoom	デジタルズームを最大で 8 倍に設定できます。光学 25 倍 x デジタルズーム 8 倍で最大 200 倍となります。
Zoom Display (ズーム表示)	ズーム倍率が画面に表示されます。
Zoom Speed (ズーム速度)	ズームする速度を設定します。
Scan Speed	パンチルト速度を設定します。
Lens Initialization (レンズの初期化)	レンズを初期化しなおします。
Set North (方位(北)設定)	北を設定します。

プロフィール管理（スケジュール選択）

[プロフィール管理]タブを開き、昼間と夜の時間帯を指定します。

スケジュールの設定方法

「24 時間連続」と「設定された時間で実行」が選択できます。

- ◆ **24 時間連続**：撮影設定で「常時」または「自動」を選択します。

「常時」：カメラのパラメータ設定の「撮影設定：常時」で設定したパラメータで撮影します。

「自動」：カメラのパラメータ設定「撮影設定：昼または夜」で設定した昼と夜を自動で切り替えて撮影します。カメラのパラメータ設定「撮影設定：昼または夜」は、カメラのパラメータ設定の昼/夜モード切り替えと連動します。

- ◆ **設定された時間で実行**：カメラのパラメータ設定「撮影設定：昼または夜」で設定したパラメータを設定した時刻で切り替えて撮影します。

タイムライン上の“”をドラッグして昼間と夜の時間帯を設定します。ブルーが昼間時間、グレーが夜時間を表します。

設定が完了したら保存します。

4.2.2 映像/音声

映像、音声の IP ストリーム(圧縮方式や解像度、フレーム数、ビットレートなど)を設定します。

➤ 映像

[映像]タブを開き、第 1/第 2/第 3 ストリームの解像度やフレームレートなどをそれぞれ設定します。

表示	説明
解像度	カメラ画像の表示解像度を設定します。
フレームレート	フレームレートを設定します。(範囲 1 ~ 30 フレーム) フレームレートが高いほど、映像は滑らかになります。
ビットレートタイプ	VBR または CBR から選択します。 VBR : 可変ビットレート / CBR : 固定ビットレート
ビットレート (Kbps)	CBR を選択した場合、ビットレート設定ができます。 ビットレートが高いほど、画質が向上しますが、データサイズは大きくなります。
ビデオ品質	VBR を選択した場合、ビデオ品質設定ができます。 品質が高いほど、ビットレートは高くなり、データサイズも大きくなります。 CBR の適切なビットレート値が分からないときは VBR を選択します。
I-フレーム間隔	I-フレームの送信間隔を設定します。I フレーム間隔の時間は、I フレーム間隔 ÷ fps です。
ビデオ圧縮	H.264 / H.265 / H.264+ / H.265+ / MJPG からビデオ圧縮方式を選択します。
プロフィール	H.264 / H.264+ を選択した場合、プロフィールを選択します。
写真のストリーム	イベント発生時に送信する、写真のサイズ(解像度)を選択します。
ビデオエンコードスライス分割	ビデオエンコードスライス分割にチェックを入れ、有効にします。 この機能を有効にすると、低性能の PC を使用しても滑らかな画像を得ることができます。

ウォーターマーク	ウォーターマークにチェックを入れ、有効にします。 ウォーターマーク符号に透かしテキストを入力します。検索画面で、ローカルに記録されたビデオを再生する時にウォーターマークを表示できます。
----------	---

➤ 音声

[音声]タブを開き、音声圧縮方式や音声入出力レベルを設定します。

表示	説明
有効	音声を有効にする場合はチェックを入れます。
音声形式	音声圧縮方式を選択します。(G711A または G711U)
音声タイプ	外部 LINE 入力固定です。
LIN ボリューム	外部 LINE 入力の入力レベルを調整します。
音声出力音量	外部音声出力の出力レベルを調整します。

★お知らせ★

RTMP で YouTube Live へ配信する場合は、必ず音声を有効にする必要があります。

また、無音で配信する場合は、LIN ボリュームを 0 に設定してください。0 に設定してもノイズが聞こえる場合は、一度有効のチェックを外して保存し、再び有効をチェックして保存すると反映されます。

4.2.3 OSD

OSD (On Screen Display) に関する設定を行います。



表示	説明
日付形式	[日付時刻を画面表示する]にチェックを入れ、画面表示を有効にします。 表示形式を選択します。ディスプレイ上に赤枠でタイムスタンプを表示します。 赤枠はドラッグして位置を変更できます。(時間は最後尾に表示します) 《 YYYY : 年、 MM : 月、 DD : 日 を表します 》
デバイス名	[デバイスを画面表示する]にチェックを入れ、画面表示を有効にします。 デバイス名を入力すると、ディスプレイ上に赤枠でデバイス名を表示します。赤 枠はドラッグして位置を変更できます。 ここで変更したデバイス名は、「4.1.1 基本情報」にも反映されます。
デバイスステータス言語	ステータスを表示する言語を選択します。
追加 OSD	チェックを入れ、追加 OSD または写真オーバーレイを有効にします。 ・ 追加 OSD を選択した場合、文字列を入力するとディスプレイ上に表示さ れるので、ドラッグして位置を変更します。 [1 行追加]にチェックを入れると、文字列をもう 1 行追加できます。 ・ 写真オーバーレイを選択した場合、ロゴや文字などの画像を表示するこ とができます。 保存先変更から写真を指定し、アップロードをクリックしま す。表示できる画像のサイズは縦 × 横が 200 ピクセル以下です。

注意
OSD に使用する文字は英数字を使用してください。
日本語を入力すると文字バケが発生します。

4.2.4 プライバシーマスク

プライバシーマスクに関する設定を行います。プライバシーマスクは最大 8 か所に設定できます。



プライバシーマスクの設定

- ① [有効]にチェックを入れ、プライバシーマスクを有効にします。
- ② [エリアを描く]をクリックし、ディスプレイ上でマウスを左クリックしながらドラッグしてプライバシーマスクを描画します。カメラのパンチルト操作でカメラの向きを動かしてもプライバシーマスクを描画することができます。描画したら、[追加]をクリックしてプライバシーマスクを保存します。最大 8 か所まで設定できます。
- ③ [作図終了]をクリックすると、プライバシーマスクの描画を終了します。
- ④ [クリア]をクリックするとプライバシーマスクを全て削除します。
- ⑤ プライバシーマスクを削除するときは、マスクエリアリストから削除したい行を選択して削除をクリックします。

4.3 PTZコントロール

PTZ 設定、PTZ 設定の復元、PTZ 機能などのサブメニューがあります。



HIC-SP200X25A の画面です。

4.3.1 PTZ 設定（工場メンテナンス用）

PTZ カメラのパラメータを設定します。

※カメラ設定メニュー表示に関する設定です。工場メンテナンスで使用します。

➤ PTZ 設定

[PTZ 設定]タブを開き、カメラの設定をします。

表示	説明
自動 PTZ フリップ	カメラの上下を自動で反転させます。
OSD 言語	OSD 表示する言語を選択します。 英語と中国語が選択できます。
自動ログアウト時間	操作しない場合のログアウト時間を選択します。 オフ、15 秒、30 秒、1 分、1 分 30 秒、2 分から選択できます。

➤ パスワード設定

操作するためにはパスワードが必要になります。[パスワード設定]タブを開き、パスワードを入力します。

4.3.2 PTZ 設定の復元（工場メンテナンス用）

PTZ カメラの設定情報をリセットします。

※カメラ設定メニュー表示に関する設定です。工場メンテナンスで使用します。



4.3.3 PTZ 機能

プリセット設定、クルーズ設定、グループ設定、PTZ トレース設定、PTZ タスク設定、アラーム、ホームポジション設定、7つの設定を行います。



右側映像の操作アイコン

アイコン	説明	アイコン	説明
	カメラの向きを左上へ移動		カメラの向きを右上へ移動
	カメラの向きを上へ移動		カメラの向きを下へ移動
	カメラの向きを左へ移動		カメラの向きを右へ移動
	カメラの向きを左下へ移動		カメラの向きを右下へ移動
	カメラの移動を停止		移動速度調整
	ズームアウト (広角)		ズームイン (望遠)
	フォーカス近く		フォーカス遠く
	絞り+		絞り-

➤ プリセット設定

カメラ位置を設定します。

作成		ユーザー名変更		
ID	プリセット名	操作		
1	preset1	移動	ポジションを保存	削除
2	preset2	移動	ポジションを保存	削除
3	preset3	移動	ポジションを保存	削除
4	preset4	移動	ポジションを保存	削除
5	preset5	移動	ポジションを保存	削除

表示	説明
作成	新しいプリセットを作成します。
ユーザ名変更	プリセット名を変更します。
移動	保存してあるプリセット位置を呼び出してカメラの向きを移動します。
ポジションを保存	現在のカメラの向きでプリセットを保存します。
削除	選択したプリセットを削除します。

➤ クルーズ設定

PTZ のクルーズ設定を行います。

プリセットされた方向に指定された時間留まってカメラの向きを移動していきます。

作成			変更			削除		
ID	クルーズ名称	操作						
1	cruse1	開始		中止				
2	cruse2	開始		中止				

表示	説明
作成	新しいクルーズを作成します。 クルーズ名称の設定と事前に登録したプリセット、滞在時間を選択して、登録します。
変更	クルーズ内容を変更します。
削除	選択したクルーズを削除します。
開始	クルーズを開始します。
中止	クルーズを終了します。

クルーズ設定を作成するとき、プリセットを使用するため、事前にプリセット設定を行う必要があります。

➤ グループ設定

PTZ のグループ設定を行います。

前項のクルーズ設定を順番に実行していきます。

実行 削除 中止		
ID	クルーズ	操作
1	cruse1	クルーズの編集
2	No	クルーズを追加
3	No	クルーズを追加
4	No	クルーズを追加
5	No	クルーズを追加

表示	説明
実行	記録したグループ設定を実行します。
削除	選択したクルーズを削除します。
停止	カメラ移動を停止します。
クルーズの編集	クルーズを選択し直します。
クルーズを追加	新しいクルーズを追加します。

グループ設定を作成するとき、クルーズ設定を使用するため、事前にクルーズ設定を行う必要があります。

➤ PTZ トレース設定

PTZ を操作した履歴を記録します。(最大 180 秒)

実行			削除			中止		
ID	トレース	操作						
1	TRACE1	編集						
2	No	追加						
3	No	追加						
4	No	追加						

表示	説明
実行	記録した PTZ 操作を実行します。
削除	選択したトレース設定を削除します。
中止	カメラ移動を停止します。
編集	操作した記録を再設定します。
追加	新しいトレースを追加します。
保存	PTZ 操作履歴を保存します。
キャンセル	PTZ 操作履歴をキャンセルします。

➤ PTZ タスク設定

設定した時間にプリセット、クルーズ、トレースを組み合わせた動作を行うことができます。

作成 すべて削除 実行 <input checked="" type="checkbox"/>				
ID	開始時間	終了時間	機能	シリアルナ
1	15:30	15:31	プリセッ...	1
2	15:31	15:32	プリセッ...	70
3	15:32	15:33	ランダム...	0
4	15:34	15:35	プリセッ...	1
5	15:36	15:37	プリセッ...	70

設定例

表示	説明
作成	順番に実行させたいプリセットやクルーズなどを設定します。 開始時間、終了時間、機能とシリアルナンバーを設定します。
すべて削除	設定を全て削除します。
実行	タスクを開始します。

[作成]をクリックすると、以下のウィンドウがポップアップします。開始時間、終了時間、機能、シリアルナンバーを入力して、[追加]ボタンをクリックします。

タスク作成 ×

開始時間 終了時間 機能 シリアルナンバー

タスクリスト

ID	開始時間	終了時間	機能	シリアルナン
1	15:30	15:31	プリセット	1
2	15:31	15:32	プリセット	70
3	15:32	15:33	ランダムスキ...	0
4	15:34	15:35	プリセット	1

表示	説明
開始時間	機能を開始する時間を設定します。
終了時間	機能を終了する時間を設定します。
機能	プリセット、クルーズ、トレース、ランダムスキャン、境界スキャンを選択します。 ※ランダムスキャン、境界スキャンはサポートしていません。
シリアルナンバー	各機能での ID 番号です。(例：プリセットの 1 番など)
追加	入力した内容で追加します。
変更	選択した行を編集します。別ウィンドウがポップアップします。開始時間、終了時間、機能とシリアルナンバーを編集できます。
削除	選択した項目を削除します。
OK	設定を保存します。
キャンセル	キャンセルします

本機能を使用するときは、事前にプリセットやクルーズ、トレースの設定を行う必要があります。また、開始時間と終了時間を同じ時間に設定するとその ID 番号は実行されない可能性があります。

➤ アラーム

センサー入力をトリガーにした PTZ 動作を設定します。

編集					
ID	接点形式	アラーム入力	アラームトリガー	アラームオーバー	アラーム接
1	N.O.	オン	プリセット50	No	オフ

編集ボタンをクリックして編集画面をポップアップさせます。

編集 ×

接点形式 N.O. ▼

アラーム入力 オン ▼

アラームトリガー プリセット ▼ 50

アラームオーバー No ▼

アラーム接点出力 オフ ▼

OK
キャンセル

表示	説明
接点形式	接点の形式を選択します。 N.O. (ノーマルオープン) N.C. (ノーマルクローズ)
アラーム入力	センサー入力のオン、または、オフを選択します。
アラームトリガー	センサー入力が入ったときに PTZ が何の動作をするか選択します。
アラームオーバー	センサー入力終了したときに PTZ が何の動作をするか選択します。
アラーム接点出力	アラーム接点出力のオン、またはオフを選択します。
OK	設定を保存します。

設定例

アラーム入力が入ったら、プリセット (例：プリセット 50) を呼び出してカメラを向けたい。アラーム入力が無くなったらプリセット (例：プリセット 51) を呼び出してカメラを向けたい。

- ① 編集画面を表示させます。
- ② カメラに接続する機器の接点形式に合わせて、N.O.または N.C.を設定します。
- ③ アラーム入力をオンに設定します。
- ④ アラームトリガーにプリセット 50 を設定します。アラームオーバーにプリセット 51 を設定します。※プリセットは 50～69 を使用できます。
- ⑤ OK をクリックして設定を保存します。

本機能を使用するときは、事前にプリセットやクルーズ、トレースの設定を行う必要があります。

➤ ホームポジション設定

手動で PTZ 操作した後、設定した時間 PTZ 操作を行わないときに「場所」で設定した動作を呼び出します。

実行 <input checked="" type="checkbox"/>	
場所	プリセット ▼ 70
無操作時間	10 (秒)
保存	

表示	説明
実行	チェックするとホームポジションを開始します。
場所	動作させたい機能を選択します。
無操作時間	PTZ 操作後、何秒後にホームポジションを動作させるか設定します。
保存	設定を保存します。

設定例

PTZ 操作後、7 秒経過したら指定した方向（例：プリセット 70）にカメラを向けたい。

- ① 実行にチェックを入れます。
- ② プリセットを選択、プリセット番号に 70 を入力する。事前にプリセット 70 を設定する必要があります。※プリセットは 70～89 を使用できます。
- ③ 無操作時間を 7 秒に設定します。
- ④ 保存をクリックして設定を保存します。

本機能を使用するときは、事前にプリセットやクルーズ、トレースの設定を行う必要があります。

4.4 アラーム設定

モーション検出、異常、アラーム入力、アラーム接点出力、アラームサーバ、smart Tracking などのサブメニューがあります。

<p> システム設定</p> <p>基本情報 日付と時間 ローカル設定 ストレージ</p>	<p>設定ホーム ▶ アラーム設定</p>
<p> 画像設定</p> <p>画質調整 映像/音声 OSD プライバシーマスク</p>	<p>アラーム設定</p>
<p> PTZコントロール</p> <p>PTZ設定 PTZ設定の復元 PTZ機能</p>	<ul style="list-style-type: none"> ● モーション検出 動体検出の検出エリアの設定や、感度、連携動作、動作スケジュールを設定します。
<p> アラーム設定</p> <p>モーション検出 異常 アラーム入力 アラーム接点出力 アラームサーバ Smart Tracking</p>	<ul style="list-style-type: none"> ● 異常 アラームのパラメータを設定して異常アラームに連動させる設定も行います。
<p> イベント設定</p> <p> 妨害検知 ラインクロス 領域に入る 領域を出る ターゲットカウント エリア侵入検知 顔の比較</p>	<ul style="list-style-type: none"> ● アラーム入力 アラーム入力設定と連動スケジュールを設定します。
<p> ネットワーク設定</p> <p>TCP/IP ポート 追加...</p>	<ul style="list-style-type: none"> ● アラーム接点出力 アラーム出力を設定します。
<p> セキュリティ設定</p> <p>ユーザー オンラインユーザー ブロックと許可リスト セキュリティー管理</p>	<ul style="list-style-type: none"> ● アラームサーバ アラームサーバを設定します。
<p> メンテナンス</p> <p>バックアップと復元 再起動 アップグレード 操作ログ</p>	<ul style="list-style-type: none"> ● Smart Tracking Set the relevant information about Smart Tracking.



HIC-SP200X25A の画面です。

4.4.1 モーション検出

モーション検出は、画像の中の動きを検出して通知する機能です。エリア設定や感度、連携アラーム、スケジュールを設定します。

➤ 検出設定

[検出設定]タブを開き、モーション検出のアラームを設定します。

表示	説明
有効	モーション検出を有効にする場合は、チェックを入れます。 有効である場合、ライブ画面の右上にアイコン  が表示されます。 モーションを検出すると、アイコン  は赤く点滅します。
アラーム持続期間	モーションアラームの持続時間を設定します。 持続している間は、ライブ画面上でアイコン  が赤く点滅しています。 3 秒、5 秒、10 秒、20 秒、30 秒、60 秒、2 分から選択します。
連携するアラーム出力	モーション検出では、以下の 5 つのアラームを設定できます。 アラーム接点出力、写真を SD カードに保存、SD カード録画、メールを送信、FTP ファイル転送 ※各アラームの説明は、次の 連携するアラーム出力 を参照してください。
保存	設定を保存します。

連携するアラーム出力

連携するアラーム出力は、「4.4.3 アラーム入力」と「4.5 イベント設定」の各種検知機能との共通設定項目です。

◆ アラーム接点出力

[アラーム接点出力]にチェックを入れると、カメラに接続している外部リレー出力がトリガーされます。アラーム出力に関する設定は、「4.4.4 アラーム接点出力」で行う必要があります。

◆ トリガートラック (Trigger Track)

[トリガートラック]にチェックを入れると、イベントを検出したときにカメラが自動追尾します。トリガートラックに関する設定は、「4.4.6 Smart Tracking」で行う必要があります。

◆ 写真をSDカードに保存

チェックを入れると、検出時に画像をキャプチャしSDカードに保存します。キャプチャ画像の解像度は「4.2.2 映像/音声」の写真のストリームで設定します。SDカードへの画像保存に関する設定は、「4.1.4 ストレージ」の「写真撮影」で行う必要があります。

SDカードへのスナップショット保存例

[例 1] アラーム持続期間：20 秒、スナップショット間隔：5 秒、撮影枚数：3 枚の場合
→ イベント発生時に 1 枚、その後 5 秒間隔で 1 枚ずつ撮影され、計 3 枚(最大)のスナップショットが保存されます。

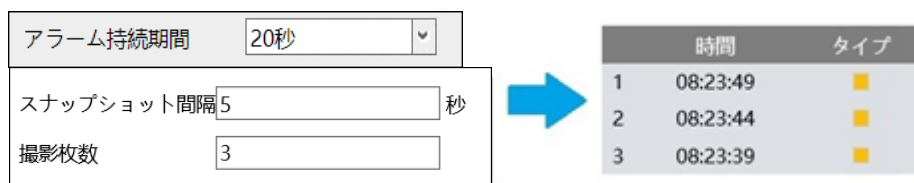

※ここでは、イベント発生時、発生から 5 秒後、10 秒後のスナップショットを保存。

[例 2] アラーム持続期間：3 秒、スナップショット間隔：5 秒、撮影枚数：2 枚の場合
→ イベント発生時に 1 枚、アラーム持続期間が 3 秒で終了したため、5 秒後のスナップショットは撮影されず、発生時の 1 枚のみ保存されます。

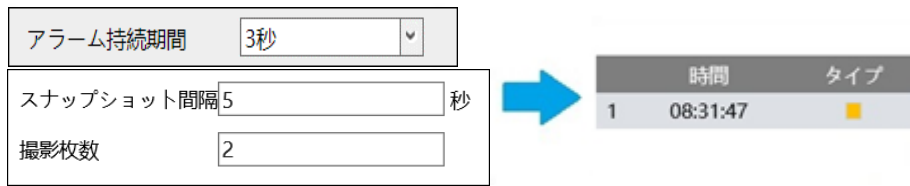

※アラーム持続期間が終了した時点で、それ以降のスナップショットは保存されません。

◆ SD カード録画

チェックを入れると、検出時のビデオが SD カードに保存されます。

SD カードへの録画に関する設定は、「4.1.4 ストレージ」の「録画」で行う必要があります。

◆ メールを送信

[メールを送信]にチェックを入れると、E メールによる通知が有効になります。

通知メールの送信先をリストから選択し、メールの件名と内容を入力します。検出時の写真を添付する場合は[写真添付]にチェックを入れます。

<input checked="" type="checkbox"/> メールを送信	
メールの送信先	<input checked="" type="checkbox"/> 写真添付
<input checked="" type="checkbox"/> [redacted]@hytec.co.jp	<input checked="" type="checkbox"/> 写真添付
<input checked="" type="checkbox"/> [redacted]@yahoo.co.jp	<input checked="" type="checkbox"/> 写真添付
<input checked="" type="checkbox"/> [redacted]@gmail.com	<input type="checkbox"/> 写真添付
メールの件名	<input type="text"/>
メールの内容	<input type="text"/>

E メール通知の送受信に関する設定は、「4.6.11 Email」で事前に行う必要があります。

◆ FTP ファイル転送

チェックを入れると、FTP サーバへのファイル転送が有効になります。

FTP サーバをリストから選択し、検出時の写真を添付する場合は[写真添付]にチェックを入れます。

<input checked="" type="checkbox"/> FTPファイル転送	
サーバアドレス	
<input checked="" type="checkbox"/> 172.16.2.3	<input checked="" type="checkbox"/> 写真添付

FTP サーバに関する設定は、「4.6.12 FTP」で事前に行う必要があります。

ログファイルとスナップショットは、《 指定フォルダ > MAC アドレス > イベント名 > 日付 > 時間 》に保存されます。



(1) 写真添付なしの場合

イベント発生時に、ログファイルが転送されます。

(2) 写真添付ありの場合

イベント発生時に、ログファイルとスナップショット 1 枚が転送されます。アラーム持続期間(5 秒)が経過後、スナップショット 1 枚が転送されます。

名前	日付時刻	種類	サイズ
MOTION_20200221103150.txt	2020/04/23 9:33	テキストドキュメント	1 KB
MOTION_20200221103150_163.jpg	2020/04/23 9:33	JPG ファイル	47 KB
MOTION_20200221103155_97.jpg	2020/04/23 9:33	JPG ファイル	48 KB

(3) イベント発生時間がアラーム持続期間を超える場合

イベント発生時に、ログファイルとスナップショット 1 枚が転送されます。アラーム持続期間を経過するごとにスナップショット 1 枚が転送されます。

[例] イベント発生時間：25 秒、アラーム持続期間：10 秒の場合

イベント発生時に「ログファイル」と「スナップショット 1 枚」、

1・2 回目のアラーム持続期間経過後に「スナップショット 1 枚ずつ(計 2 枚)」、

3 回目のアラームの途中でイベントが終了し、アラーム持続期間経過後に「最後のスナップショット 1 枚」

名前	日付時刻	種類	サイズ
SENSOR1_20200221111800.txt	2020/04/23 10:20	テキストドキュメント	1 KB
SENSOR1_20200221111800_127.jpg	2020/04/23 10:20	JPG ファイル	34 KB
SENSOR1_20200221111810_195.jpg	2020/04/23 10:20	JPG ファイル	30 KB
SENSOR1_20200221111820_120.jpg	2020/04/23 10:20	JPG ファイル	28 KB
SENSOR1_20200221111830_140.jpg	2020/04/23 10:20	JPG ファイル	29 KB

➤ エリアと感度

[エリアと感度]タブを開き、モーション検出エリアと感度を設定します。



モーション検出エリアの設定

- (1) **エリアを描く** をクリックし、[追加]を選択してディスプレイ上でマウスをドラッグすると検出エリアを描画できます。[削除]を選択して検出エリア上でマウスをドラッグすると、検出エリアを一部分削除できます。



- (2) **作図終了** をクリックすると、検出エリアの描画を終了します。
- (3) **全領域を選択** をクリックすると、全領域が検出エリアとなります。**すべてクリア** をクリックすると、検出エリアがすべて削除されます。**反転領域反転** をクリックすると、検出エリアと未検出エリアが反転します。
- (4) 感度を設定します。数値が大きいほど感度は高くなります。

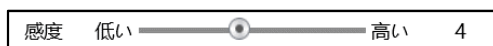

- (5) **保存** をクリックし、検出エリアを保存します。

➤ スケジュール選択

[スケジュール選択]タブを開き、モーション検出のスケジュールを設定します。

設定ホーム ▶ アラーム設定 ▶ モーション検出

検出設定 エリアと感度 **スケジュール選択**

○ 削除 ● 追加

一週間の日程

日 00:00-24:00 手動入力

月 00:00-24:00 手動入力

火 00:00-24:00 手動入力

水 00:00-24:00 手動入力

木 00:00-24:00 手動入力

金 00:00-24:00 手動入力

土 00:00-24:00 手動入力

休日設定とスケジュール

日付 04-15 + -

00:00-24:00 手動入力

保存

スケジュールの設定方法

◆ 一週間の日程

日曜日～土曜日の一週間のスケジュールを設定します。

削除 : モーション検出を無効にする時間帯を、タイムライン上でクリックまたはドラッグします。(白)

追加 : モーション検出を有効にする時間帯を、タイムライン上でクリックまたはドラッグします。(緑)

手動入力 : [削除]または[追加]を選択してから、タイムライン右下の[手動入力]をクリックし、時間帯を設定します。

◆ 休日設定とスケジュール

日付を指定してスケジュールを設定します。

日付を指定し、**+**をクリックします。その後、タイムラインでスケジュールを設定して保存します。

削除するときは、日付を選択してから**-**をクリックします。

4.4.2 異常

異常アラーム関連のパラメータ、連動アラームを設定します。

➤ SD カードフル

[SD カードフル]タブを開き、SD カードの容量が一杯になったときのアラームを設定します。

表示	説明
有効	SD カードの容量が一杯になったときに通知する場合は、チェックを入れます。
アラーム持続期間	アラームの持続時間を設定します。 3 秒、5 秒、10 秒、20 秒、30 秒、60 秒、2 分から選択します。
連携するアラーム出力	SD カードフルでは、以下の 3 つのアラームを設定できます。 アラーム接点出力、メールを送信、FTP ファイル転送 ※各アラームの説明は、4.4.1 節の 連携するアラーム出力 を参照してください。
保存	設定を保存します。

➤ SD カードエラー

[SD カードエラー]タブを開き、SD カードへの書き込みにエラーが生じたときのアラームを設定します。

設定ホーム ▶ アラーム設定 ▶ 異常

SDカードフル **SDカードエラー** IPアドレスの競合 LANケーブル接続不良

有効

アラーム持続期間 ▼

連携するアラーム出力

アラーム接点出力

メールを送信

FTPファイル転送

表示	説明
有効	SD カードへの書き込みにエラーがあること通知する場合は、チェックを入れます。
アラーム持続期間	アラームの持続時間を設定します。 3 秒、5 秒、10 秒、20 秒、30 秒、60 秒、2 分から選択します。
連携するアラーム出力	SD カードエラーでは、以下の 3 つのアラームを設定できます。 アラーム接点出力、メールを送信、FTP ファイル転送 ※各アラームの説明は、4.4.1 節の 連携するアラーム出力 を参照してください。
保存	設定を保存します。

➤ IPアドレスの競合

[IPアドレスの競合]タブを開き、IPアドレスが競合したときのアラームを設定します。

表示	説明
有効	IPアドレスの競合を検出されたとき通知する場合は、チェックを入れます。
アラーム持続期間	アラームの持続時間を設定します。 3秒、5秒、10秒、20秒、30秒、60秒、2分から選択します。
連携するアラーム出力	IPアドレスの競合エラーでは、以下のアラームを設定できます。 アラーム接点出力 ※各アラームの説明は、4.4.1節の 連携するアラーム出力 を参照してください。
保存	設定を保存します。

➤ LAN ケーブル接続不良

[LAN ケーブル接続不良]タブを開き、ネットワーク接続にエラーが生じたときのアラームを設定します。

表示	説明
有効	LAN ケーブル接続不良を通知する場合は、チェックを入れます。
アラーム持続期間	アラームの持続時間を設定します。 3 秒、5 秒、10 秒、20 秒、30 秒、60 秒、2 分から選択します。
連携するアラーム出力	LAN 接続不良エラーでは、以下のアラームを設定できます。 アラーム接点出力 ※各アラームの説明は、4.4.1 節の 連携するアラーム出力 を参照してください。
保存	設定を保存します。

4.4.3 アラーム入力

センサーアラームの関連パラメータ、連動アラームを設定します。

設定ホーム ▶ アラーム設定 ▶ アラーム入力

検出設定 スケジュール選択

有効

接点形式 N.O. ▼

アラーム持続期間 20秒 ▼

センサー名

連携するアラーム出力

アラーム接点出力

写真をSDカードに保存

SDカード録画

メールを送信

FTPファイル転送

保存

表示	説明
有効	アラーム入力があるときに通知する場合は、チェックを入れます。
接点形式	接点形式を選択します。 N.O. : A 接点。通常 = OFF N.C. : B 接点。通常 = ON
アラーム持続期間	アラームの持続時間を設定します。 3 秒、5 秒、10 秒、20 秒、30 秒、60 秒、2 分から選択します。
センサー名	表示するセンサー名を設定します。
連携するアラーム出力	アラーム入力では、以下の 5 つのアラームを設定できます。 アラーム接点出力、写真を SD カードに保存、SD カード録画、メールを送信、FTP ファイル転送 ※各アラームの説明は、4.4.1 節の 連携するアラーム出力 を参照してください。
保存	設定を保存します。

➤ スケジュール選択

[スケジュール選択]は、モーション検出、アラーム入力などイベントの各種検知機能での共通設定項目です。

4.4.1 節の[「スケジュール選択」](#)を参照してください。

4.4.4 アラーム接点出力

センサーアラームの出力についての関連パラメータを設定します。次の4つのアラーム出力モードから選択します。アラーム連動、手動操作、昼/夜の切替えとの連動、設定された時間で実行。

➤ アラーム連動

イベントの検出(モーション検出やラインクロスなど)に連動して、アラームを出力します。

アラーム出力を行う場合、各イベントの設定で[アラーム接点出力]にチェックを入れる必要があります。

設定ホーム ▶ アラーム設定 ▶ アラーム接点出力

アラーム出力モード	<input type="text" value="アラーム連動"/>
アラーム出力名	<input type="text" value="alarmOut1"/>
アラーム持続期間	<input type="text" value="20秒"/>
接点形式	<input type="text" value="N.O."/>

表示	説明
アラーム出力モード	アラーム連動を選択します。
アラーム出力名	アラーム出力名を設定します。例：alarmOut1
アラーム持続期間	アラームの持続時間を設定します。 イベントのアラーム持続時間が終了した後の、アラーム出力によるアラーム持続時間を設定します。1秒～2分、常時から選択します。
接点形式	アラームタイプを選択します。 N.O. : A接点。通常=OFF N.C. : B接点。通常=ON
保存	設定を保存します。

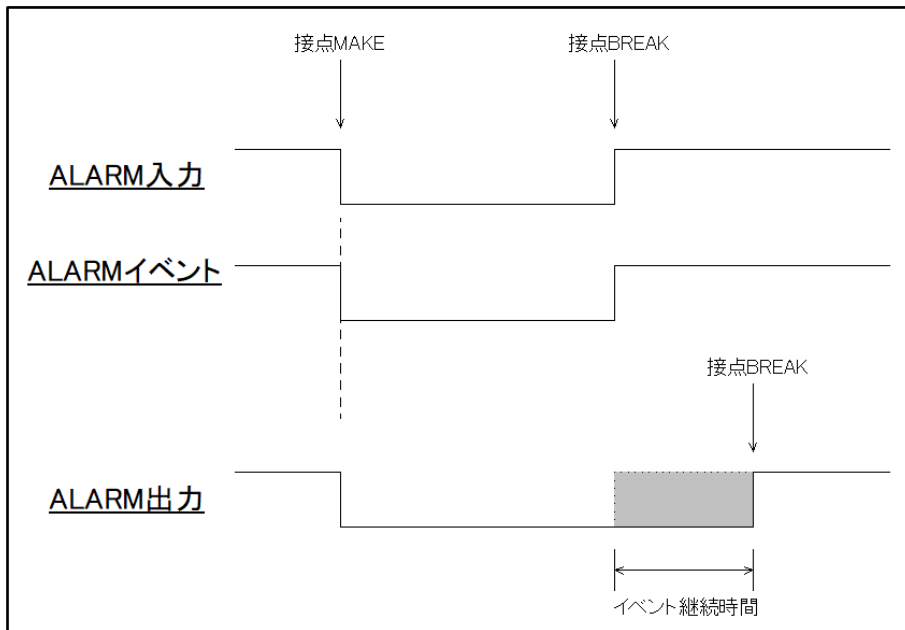

➤ 手動操作

手動でアラーム接点出力の ON/OFF を操作します。

設定ホーム ▶ アラーム設定 ▶ アラーム接点出力

アラーム出力モード

接点形式

手動操作

表示	説明
アラーム出力モード	手動操作を選択します。
接点形式	アラームタイプを選択します。 N.O. : A 接点。通常 = OFF N.C. : B 接点。通常 = ON
手動操作	ON または OFF をクリックしてアラーム接点出力を切り替えます。 ※カメラ内部でリレーの動作音が確認できます。
保存	設定を保存します。

➤ 昼/夜の切り替えとの連動

カメラが昼間モード⇔夜モードに切り替ると連動して、アラーム接点出力を制御します。

設定ホーム ▶ アラーム設定 ▶ アラーム接点出力

アラーム出力モード

接点形式

昼

夜

表示	説明
アラーム出力モード	昼/夜の切り替えとの連動を選択します。
接点形式	アラームタイプを選択します。 N.O. : A 接点。通常 = OFF N.C. : B 接点。通常 = ON
昼	昼モードの時に、アラームを ON または OFF にするのか選択します。
夜	夜モードの時に、アラームを ON または OFF にするのか選択します。
保存	設定を保存します。

➤ 設定された時間で実行

指定した時間にアラームを ON にします。

設定ホーム ▶ アラーム設定 ▶ アラーム接点出力

アラーム出力モード

接点形式

時間範囲

削除 追加

表示	説明
アラーム出力モード	設定された時間で実行を選択します。
接点形式	アラームタイプを選択します。 N.O. : A 接点。通常 = OFF N.C. : B 接点。通常 = ON
時間範囲	緑ラインのときに、アラームが ON になります。

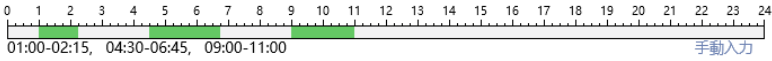
	<p>削除(OFF)/追加(ON)を選択してから、手動入力をクリックして時間を指定するか、マウスをドラッグして時間を設定します。</p>  <p>01:00-02:15, 04:30-06:45, 09:00-11:00 手動入力</p>
保存	設定を保存します。

4.4.5 アラームサーバ

アラームサーバを設定します。アラームが発生すると、アラームイベントをアラームサーバに転送します。

設定ホーム ▶ アラーム設定 ▶ アラームサーバ	
サーバアドレス	<input type="text" value="0.0.0.0"/>
ポート	<input type="text" value="8010"/>
ハートビート	<input type="text" value="無効にする"/> ▼
ハートビート間隔	<input type="text" value="30"/> 秒
<input type="button" value="OK"/>	

ハートビートとは、カメラが正常に動作していることを通知すること。また、通知の一定間隔を設定します。

表示	説明
サーバアドレス	アラームサーバ（NVMS-2.0）のアドレスを設定します。
ポート	アラームサーバ（NVMS-2.0）のポート番号を設定します。
ハートビート	カメラが正常に動作していることを通知します。
ハートビート間隔	ハートビートの通知間隔を設定します。
OK	設定を保存します。

サーバアドレス、ポート、ハートビート、ハートビート間隔を設定します。アラームが発生すると、カメラはアラームイベントをアラームサーバに転送します。

アラームサーバが不要な場合は、この項を設定する必要はありません。

4.4.6 Smart Tracking

イベント機能のうち、ラインクロス、領域に入る、領域を出る、エリア侵入検知で、事前に設定した人や車両を検知すると、ターゲットが画面から消えるまで自動的にズームインして画面中央に表示します。ターゲットが画面から消えると追跡開始位置に戻ります。

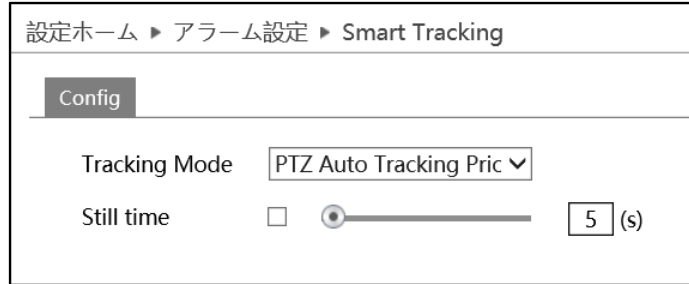

表示	説明
Tracking Mode (追跡モード)	スマートトラッキング のモードを設定します。 <ul style="list-style-type: none"> ● PTZ Auto Tracking Priority ターゲット追跡中に手動で PTZ 操作をすることができません。 ● Manual PTZ Control Priority ターゲット追跡中に PTZ 操作をすることができます。手動で PTZ 操作すると、追跡を止めて 5 秒経過後に追跡開始位置に戻ります。
Still Time (静止時間)	追跡しているターゲットが静止するか、障害物に隠れて見えなくなった時に自動追尾を止めて追跡開始位置に戻る時間を設定します。

例：信号待ちなどで車が 30 秒間赤信号で止まっているとき、静止時間が 20 秒に設定されていると追跡を停止します。ただし、静止時間が 40 秒に設定されている場合は、赤信号が緑に変わり、車が動き始めると追跡を続けます。

自動追尾モードを有効にするには、PTZ 操作を無効（ロック）する必要があります。イベント設定のエリア設定メニューで「Lock(ロック)」をクリックして「Unlock(ロックを解除)」と表示させてから保存します。



4.5 イベント設定

妨害検知、ラインクロス、領域に入る、領域を出る、ターゲットカウント、エリア侵入検知、顔の比較、などのサブメニューがあります。

注：複数の機能を同時に設定できません。

<p> システム設定 基本情報 日付と時間 ローカル設定 ストレージ</p> <p> 画像設定 画像調整 映像/音声 OSD プライバシーマスク</p> <p> PTZコントロール PTZ設定 PTZ設定の復元 PTZ機能</p> <p> アラーム設定 モーション検出 異常 アラーム入力 アラーム接点出力 アラームサーバ Smart Tracking</p> <p> イベント設定 妨害検知 ラインクロス 領域に入る 領域を出る ターゲットカウント エリア侵入検知 顔の比較</p> <p> ネットワーク設定 TCP/IP ポート 追加...</p> <p> セキュリティ設定 ユーザー オンラインユーザー ブロックと許可リスト セキュリティ管理</p> <p> メンテナンス バックアップと復元 再起動 アップグレード 操作ログ</p>	<p>設定ホーム ▶ イベント設定</p> <p>イベント設定</p> <ul style="list-style-type: none"> ● 妨害検知 カメラ妨害を検知します (向きを変える、ピンボケ、レンズに物をかざすなど) ● ラインクロス 指定したラインを指定方向に超えたことを検知します ● 領域に入る 指定されたエリアに進入する人と車両のフロー情報を計算します。 ● 領域を出る 指定されたエリアを出る人と車両のフロー情報を計算します。 ● ターゲットカウント ターゲットカウントは、ラインを横切る人と車両の数を数えます。 ● エリア侵入検知 指定した領域に外部から侵入したことを検知します。 ● 顔の比較 映像の中の顔を検出して追跡します。
--	--

HIC-SP200TX25A の画面です。

カメラと周辺エリアの設定条件

1. 検知対象物の大きさは、画像全体の 1/50～1/3 程度とします。

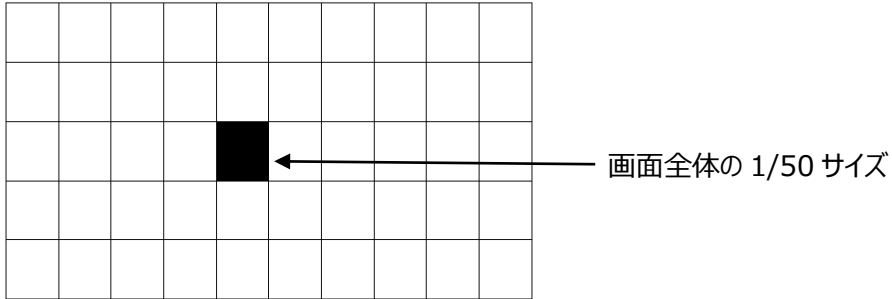

2. カメラが被写体を認識するまで 3 秒～5 秒かかります。
3. カメラと検知エリアの間に人や車両などが頻繁に入り込み、検知エリアの視界が妨げられないこと。
4. 物体消失の検出には、検出の感度と精度を高めるために、検出枠を対象物の外形に沿って設定すること。検出枠と検出物の間に余白が無いこと。
5. 物体出現・消失検知では、物体の所有者を特定することはできません。所有者が持ち去った場合でも消失として検知されます。
6. 被写体の照度が大きく変化している環境（走行中の車のライトが連続して照射されるなど）では検出できません。
7. 複雑な柄の背景や、大勢の人が常に行きかうような環境においては検出できません。
8. 適切な照度とクリアな背景であることは、物体出現・消失検知にとって非常に重要です。

■ **カメラとその周辺の設定条件** ■

1. 樹木の多いシーンや光の変化の多いシーン（ヘッドライトの点滅が多いなど）、また照度が低く、暗いシーンは避けてください。
2. カメラは 2.8 メートル以上の高さに設置してください。
3. カメラの推奨俯角は 30°～45°です。
歩行者の場合、頭部と胴体をはっきりと映像に映るようにカメラの向きを調整してください。



車両の場合は、下図のような正面や横から撮影してください。上からの撮影アングルは避けてください。



4. 正確な検出のためには、ターゲットは検出ラインを超える、または検出領域に侵入する前に、少なくとも 2 秒間画面に映っていること。例えば、右端にラインを設定し、右から侵入するような設定は避けてください。



5. 十分な明るさがあり、シンプルな背景画像であること。
6. 次のターゲット認識サイズに合わせて、カメラの設置位置や ZOOM を調整してください。

推奨ターゲット認識サイズ

	人間	自動車	バイク/自転車
最小(幅 × 高さ)	4% × 8%	8% × 8%	4% × 4%
最大(幅 × 高さ)	50% × 50%	50% × 50%	50% × 50%

注：パーセンテージは、ターゲットが画像全体に占める割合を意味します。

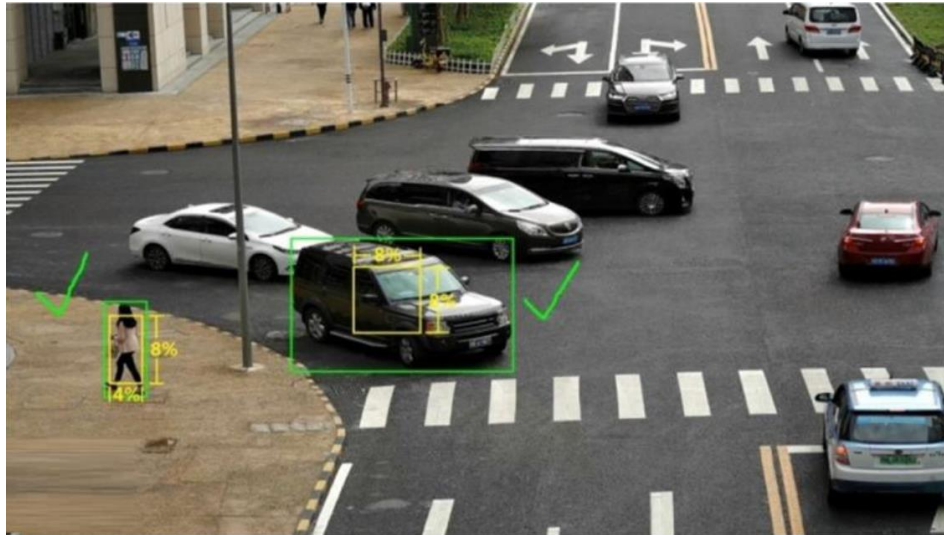

上の写真が、画面に対する最小認識サイズの要件を満たした設定例です。
 黄色の枠が最小認識サイズの設定です。緑の枠はターゲットのサイズを示しています。
 黄色の枠より緑の枠の方が大きいため、最小認識サイズの要件を満足しています。



上の写真では、緑の枠より黄色の枠の方が大きく、最小認識サイズの要件を満たしていません。
 カメラの設置位置を被写体に近づけるか、ZOOM を調整する必要があります。

7. 設置方法

屋外設置：検出対象までの最適な距離は、レンズの焦点距離により異なります。以下の表を参照してください。

焦点距離	設置高さ (m)	人間/バイク/自転車		自動車	
		最長距離(m)	推奨距離(m)	最長距離(m)	推奨距離(m)
2.8mm	3-10	8	4-8	15	10-15
3.6mm	3-10	10	5-10	20	15-20
12mm	3-10	25	10-20	35	15-30
22mm	3-10	45	30-40	70	20-50

焦点距離 = 12mm の場合

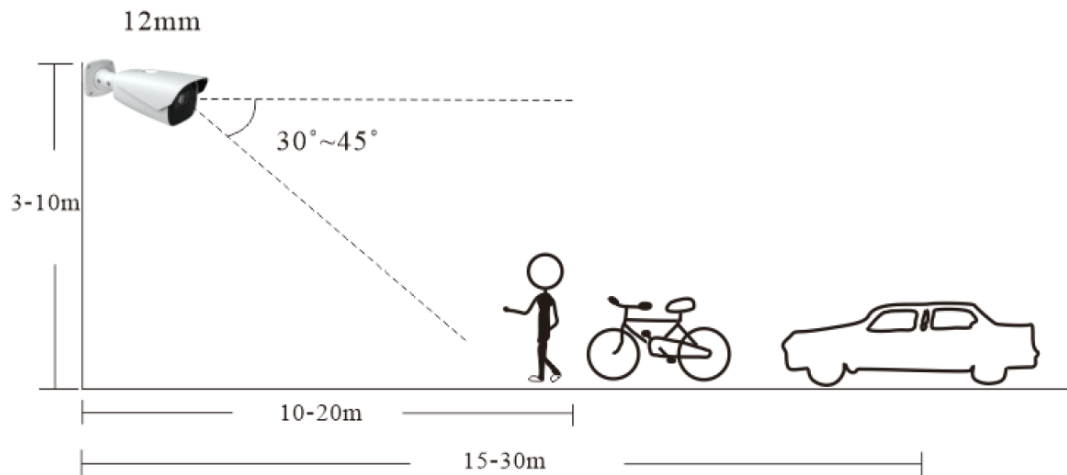

屋内設置：天井高さ = 3m 程度を想定すると、検出対象までの距離は 3~15m です。

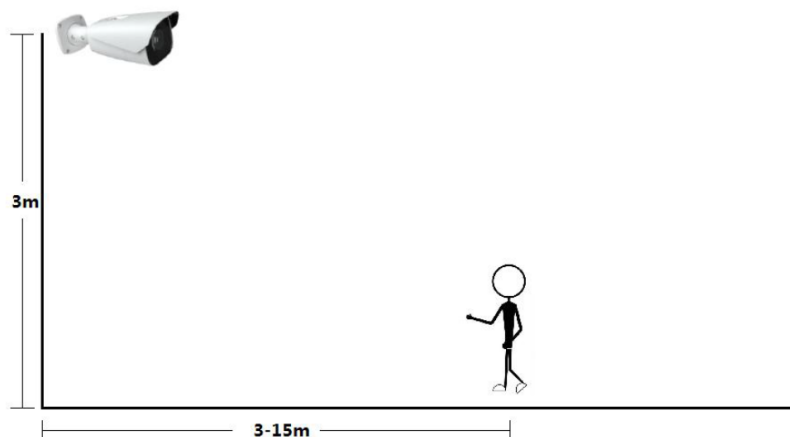

4.5.1 妨害検知

カメラへの妨害を検知します。

- ・急激なシーン変化検出→カメラの向きが急に変わる
- ・不鮮明画像（ピンボケ）検出
- ・映像妨害検出→色異常検出

➤ 検出設定

[検出設定]タブを開き、妨害検知によるアラームを設定します。

設定ホーム ▶ イベント設定 ▶ 妨害検知

検出設定 感度

急激なシーン変化検出

不鮮明画像（ピンボケ）検出

映像妨害検出

アラーム持続期間 ▼

連携するアラーム出力







アラーム接点出力

写真をSDカードに保存

SDカード録画

メールを送信

FTPファイル転送

表示	説明
急激なシーン変化検出	急激なシーン変化検出を有効にする場合は、チェックを入れます。 有効に設定したとき、ライブ画面の右上にアイコン  が表示されます。 カメラの向きが急に変わるなどを検出すると、アイコン  は赤く点滅します。
不鮮明画像 （ピンボケ）検出	不鮮明画像検出を有効にする場合は、チェックを入れます。 有効に設定したとき、ライブ画面の右上にアイコン  が表示されます。 ピンボケなどを検出すると、アイコン  は赤く点滅します。
映像妨害 （色異常）検出	妨害によって異常な色になったことを検出する場合は、チェックを入れます。 有効に設定したとき、ライブ画面の右上にアイコン  が表示されます。 画像が異常な色であることを検出すると、アイコン  は赤く点滅します。

アラーム持続期間	アラームの持続時間を設定します。 1 秒、3 秒、5 秒、10 秒、20 秒、30 秒、60 秒、2 分から選択します。
連携するアラーム出力	以下の 5 つのアラームを設定できます。 アラーム接点出力、写真を SD カードに保存、SD カード録画、メールを送信、FTP ファイル転送 ※各アラームの説明は、4.4.1 節の 連携するアラーム出力 を参照してください。
保存	設定を保存します。

➤ 感度

検出感度を設定します。

設定ホーム ▶ イベント設定 ▶ 妨害検知

検出設定 感度

感度 51

保存



表示	説明
感度	妨害検知する感度を設定します。値が大きいほど感度は高くなります。
保存	設定を保存します。

4.5.2 ラインクロス (ライン越え検知)

設定したラインを検出対象が指定方向に通過したことを検知します。

➤ 検出設定

[検出設定]タブを開き、ラインクロスによるアラームを設定します。

表示	説明
有効	ラインクロスを有効にする場合は、チェックを入れます。 有効に設定したとき、ライブ画面の右上にアイコン  が表示されます。 ラインクロスを検出すると、アイコン  は赤く点滅します。
元の画像をSDカードに保存	ラインクロス検出時に全景（第1ストリーム）をキャプチャします。 キャプチャ画像はローカル PC※1 または SD カード※2 に保存されます。
ターゲット画像をSDカードに保存	ラインクロスで検出した全景写真からターゲット部分を切り抜いた写真をキャプチャします。 ターゲットの写真はローカル PC※1 または SD カード※2 に保存されます。

検出対象	<p>ラインクロスを検出する対象(ターゲット)を選択し、感度を設定します。</p> <p>※検出ターゲット選択</p> <ul style="list-style-type: none"> ・人間 ・車両(4 輪車かそれ以上の車輪数の車両) ・オートバイ/自転車 (二輪車) <p>※感度設定について</p> <p>ターゲットの検出の感度です。感度の数値を小さくすると検出対象を検出しにくくなります。感度の数値を大きくすると検出しやすくなります。</p> <p>ライブ画面上では、以下のように表示されます。</p> <p><u>通常時</u></p> <p>人間：緑色枠</p> <p>車両：紫色枠</p> <p>オートバイ/自転車：水色枠</p> <p>設定したライン：青色線</p> <p><u>検出時</u></p> <p>ターゲット：黄色枠</p> <p>ライン：赤色線</p>
アラーム持続期間	<p>アラームの持続時間を設定します。</p> <p>3 秒、5 秒、10 秒、20 秒、30 秒、60 秒、2 分から選択します。</p> <p>持続している間は、ライブ画面上でアイコンが赤く点滅しています。</p>
連携するアラーム出力	<p>以下の 6 つのアラームを設定できます。</p> <p>アラーム接点出力、Trigger Track (トリガートラック)、写真を SD カードに保存、SD カード録画、メールを送信、FTP ファイル転送</p> <p>※各アラームの説明は、4.4.1 節の連携するアラーム出力を参照してください。</p>
保存	設定を保存します。

※1：ローカル PC に保存する場合は、「4.1.3 **ローカル設定**」の「ローカルスマート静止画保存ストレージ」を有効(ON)にしてください。

写真は、《 静止画保存のパス > picture > IP アドレス > PEA > 日付 》に保存されます。



※2：SD カードに保存する場合は、[連携するアラーム出力](#)の「写真を SD カードに保存」を有効にする必要があります。

➤ エリア

[エリア]タブを開き、ラインクロスを検出エリアを設定します。



表示		説明
検出ライン	検出ライン	検出ラインを選択します。検出ラインは最大 4 パターン設定できます。
	検出方向	設定した検出ラインを通過する方向を設定します。 A → B、B → A、A ⇔ B
PTZ アイコン群		検出ラインを描画する前にカメラの向きやズームを操作して適切な画角に設定します。
Lock / Unlock (ロック/ロックを解除)		トリガートラックを使用するときはロックしてください。 (Unlock と表示してるときがロック状態です。)
エリアを描く/作図終了		検出ラインを画面上に描画します。
クリア		設定した検出ラインを削除します。
保存		設定を保存します。

ラインクロスのライン設定

- ① 検出ラインと検出方向を選択します。最大 4 つ設定できます。
- ② **エリアを描く** をクリックし、ディスプレイ上でドラッグし検出ラインを引きます。
- ③ **クリア** をクリックすると、検出ラインが削除されます。
- ④ **保存** をクリックし、検出ラインを保存します。

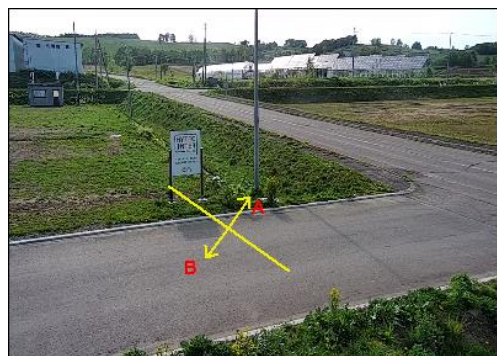

➤ スケジュール選択

[スケジュール選択]は、モーション検出、アラーム入力などイベントの各種検知機能での共通設定項目です。

4.4.1 節の[「スケジュール選択」](#)を参照してください。

4.5.3 領域に入る（エリア侵入検知）

指定したエリアに侵入する人や車両を検出します。検出のタイミングは、検出エリアを囲む線を、エリアの内側方向に跨いだ時です。

➤ 検出設定

[検出設定]タブを開き、指定領域に入ったときのアラームを設定します。

設定ホーム ▶ イベント設定 ▶ 領域に入る

検出設定 エリア スケジュール選択

有効

元の画像をSDカードに保存

ターゲット画像をSDカードに保存

検出対象

ターゲット	感度	
<input checked="" type="checkbox"/> 人間		50
<input checked="" type="checkbox"/> 車両		50
<input checked="" type="checkbox"/> オートバイ/自転車		50

アラーム持続期間 20秒

連携するアラーム出力

アラーム接点出力

Trigger Track

写真をSDカードに保存

SDカード録画

メールを送信

FTPファイル転送

保存

表示	説明
有効	領域侵入による検出を有効にする場合は、チェックを入れます。 有効に設定したとき、ライブ画面の右上にアイコン が表示されます。 領域侵入を検出すると、アイコン は赤く点滅します。
元の画像をSDカードに保存	領域侵入を検出時に全景（第1ストリーム）をキャプチャします。 キャプチャ画像はローカルPC※1またはSDカード※2に保存されます。

ターゲット画像を SD カードに保存	領域侵入を検出時に全景写真からターゲット部分を切り抜いた写真をキャプチャします。 ターゲットの写真はローカル PC※1 または SD カード※2 に保存されます。
検出対象	領域侵入を検出する対象(ターゲット)を選択し、感度を設定します。 ※検出ターゲット選択 ・人間 ・車両(4 輪車かそれ以上の車輪数の車両) ・オートバイ/自転車 (二輪車) ※感度設定について ターゲットの検出の感度です。感度の数値を小さくすると検出対象を検出しにくくなります。感度の数値を大きくすると検出しやすくなります。 ライブ画面上では、以下のように表示されます。 <u>通常時</u> 人間：緑色枠 車両：紫色枠 オートバイ/自転車：水色枠 設定したライン：青色線 <u>検出時</u> ターゲット：黄色枠 ライン：赤色線
アラーム持続期間	アラームの持続時間を設定します。 3 秒、5 秒、10 秒、20 秒、30 秒、60 秒、2 分から選択します。 持続している間は、ライブ画面上でアイコンが赤く点滅しています。
連携するアラーム出力	以下の 6 つのアラームを設定できます。 アラーム接点出力、Trigger Track (トリガートラック)、写真を SD カードに保存、SD カード録画、メールを送信、FTP ファイル転送 ※各アラームの説明は、4.4.1 の 連携するアラーム出力 を参照してください
保存	設定を保存します。

※1:ローカル PC に保存する場合は、「4.1.3 **ローカル設定**」の「ローカルスマート静止画保存ストレージ」を有効(ON)にしてください。

写真は、《 静止画保存のパス > picture > IP アドレス > AOI > 日付 》に保存されます。

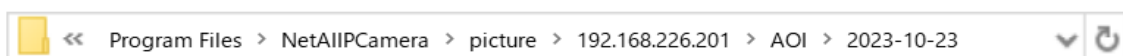

※2:SD カードに保存する場合は、[連携するアラーム出力](#)の「写真を SD カードに保存」にチェックを入れて有効にする必要があります。

➤ エリア

[エリア]タブを開き、領域侵入の検出エリアを描画します。

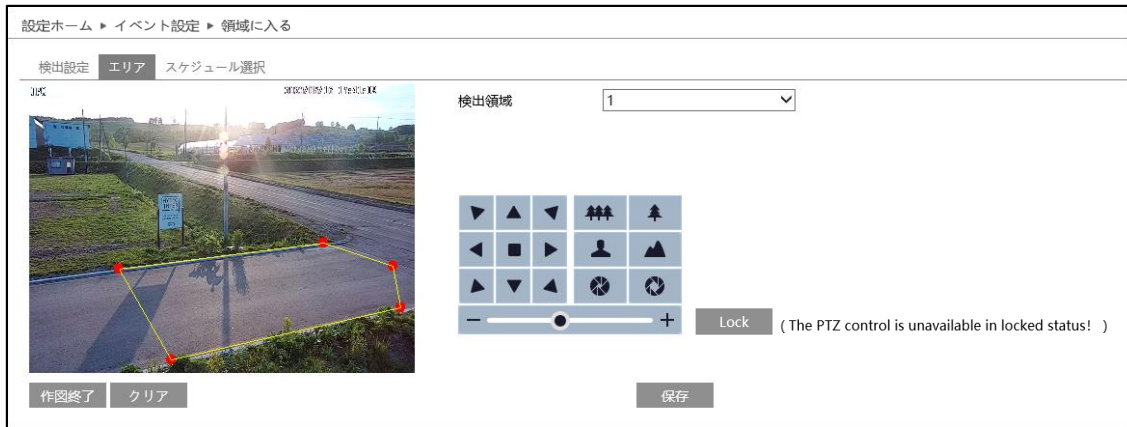

表示	説明
検出領域	検出領域を選択します。検出領域は最大 4 パターン設定できます。
PTZ アイコン群	検出領域を描画する前にカメラの向きやズームを操作して適切な画角に設定します。
Lock / Unlock (ロック/ロックを解除)	トリガートラックを使用するときはロックしてください。 (Unlock と表示してるときがロック状態です。)
エリアを描く/作図終了	検出エリアを画面上に描画します。 マウスで画面上にクリックすると赤い点が表示されます。囲むように 4 ~ 6 ポイントをクリックします。
クリア	検出エリアを削除します。
保存	設定を保存します。

領域に入る エリア設定

- ① 検出領域を選択します。最大 4 つ設定できます。
- ② **エリアを描く** をクリックし、ディスプレイ上でクリックし赤のマーカを 4 ~ 6 か所置き、線で繋ぎ検出エリアを作成します。
- ③ **クリア** をクリックすると、検出エリアが削除されます
- ④ **保存** をクリックし、検出エリアを保存します。



■ カメラとその周辺の設定条件 ■

4.5 項 イベント設定の、[カメラとその周辺の設定条件](#)を参照してください。

➤ スケジュール選択

[スケジュール選択]は、モーション検出、アラーム入力などイベントの各種検知機能での共通設定項目です。

4.4.1 節の「[スケジュール選択](#)」を参照してください。



4.5.4 領域を出る（エリア退出検知）

指定したエリアから退出する人や車両を検出します。検出のタイミングは、検出エリアを囲む線を、エリアの外側方向に跨いだ時です。

※設定したエリアの枠を跨ぐとき検出します。設定したエリアから出てしまった後は検出しません。

➤ 検出設定

[検出設定]タブを開き、指定領域から出るときのアラームを設定します。

表示	説明
有効	領域退出による検出を有効にする場合は、チェックを入れます。 有効に設定したとき、ライブ画面の右上にアイコン  が表示されます。 領域退出を検出すると、アイコン  は赤く点滅します。
元の画像をSDカードに保存	領域退出を検出時に全景（第1ストリーム）をキャプチャします。 キャプチャ画像はローカルPC※1またはSDカード※2に保存されます。
ターゲット画像をSDカードに保存	領域退出を検出時に全景写真からターゲット部分を切り抜いた写真をキャプチャします。 ターゲットの写真はローカルPC※1またはSDカード※2に保存されます。

検出対象	<p>領域退出を検出する対象(ターゲット)を選択し、感度を設定します。</p> <p>※検出ターゲット選択</p> <ul style="list-style-type: none"> ・人間 ・車両(4 輪車かそれ以上の車輪数の車両) ・オートバイ/自転車 (二輪車) <p>※感度設定について</p> <p>ターゲットの検出の感度です。感度の数値を小さくすると検出対象を検出しにくくなります。感度の数値を大きくすると検出しやすくなります。</p> <p>ライブ画面上では、以下のように表示されます。</p> <p><u>通常時</u></p> <p>人間：緑色枠</p> <p>車両：紫色枠</p> <p>オートバイ/自転車：水色枠</p> <p>設定したライン：青色線</p> <p><u>検出時</u></p> <p>ターゲット：黄色枠</p> <p>ライン：赤色線</p>
アラーム維持時間	<p>アラームの持続時間を設定します。</p> <p>3 秒、5 秒、10 秒、20 秒、30 秒、60 秒、2 分から選択します。</p> <p>持続している間は、ライブ画面上でアイコンが赤く点滅しています。</p>
連携するアラーム出力	<p>以下の 6 つのアラームを設定できます。</p> <p>アラーム接点出力、Trigger Track (トリガートラック)、写真を SD カードに保存、SD カード録画、メールを送信、FTP ファイル転送</p> <p>※各アラームの説明は、4.4.1 節の連携するアラーム出力を参照してください。</p>
保存	<p>設定を保存します。</p>

※1：ローカル PC に保存する場合は、「4.1.3 **ローカル設定**」の「ローカルスマート静止画保存ストレージ」を有効(ON)にしてください。

写真は、《 静止画保存のパス > picture > IP アドレス > PEA > 日付 》に保存されます。



※2：SD カードに保存する場合は、[連携するアラーム出力](#)の「写真を SD カードに保存」を有効にする必要があります。

➤ エリア

[エリア]タブを開き、領域退出の検出エリアを描画します。

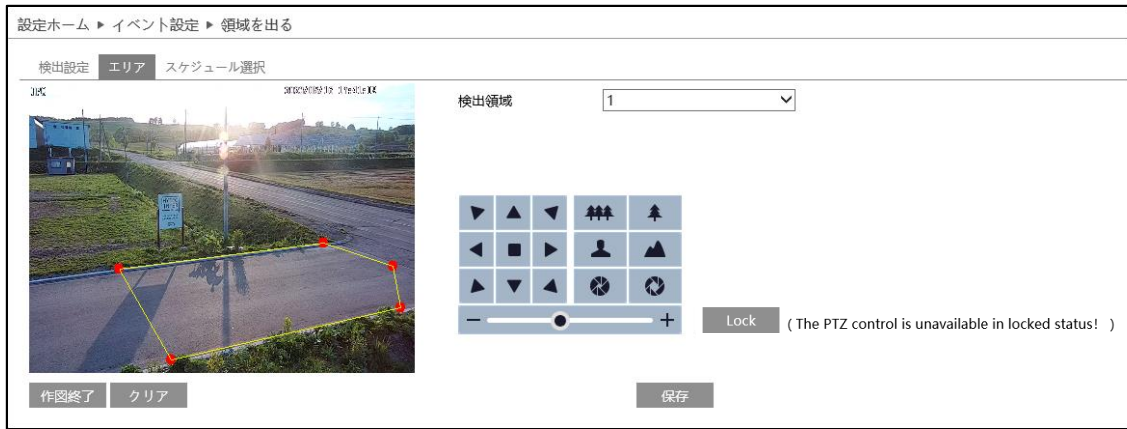

表示	説明
検出領域	検出領域を選択します。検出領域は最大 4 パターン設定できます。
PTZ アイコン群	検出エリアを描画する前にカメラの向きやズームを操作して適切な画角に設定します。
Lock / Unlock (ロック/ロックを解除)	トリガートラックを使用するときはロックしてください。 (Unlock と表示してるときがロック状態です。)
エリアを描く/作図終了	検出エリアを画面上に描画します。 マウスで画面上にクリックすると赤い点が表示されます。囲むように 4 ~ 6 ポイントをクリックします。
クリア	検出エリアを削除します。
保存	設定を保存します。

領域を退出 エリア設定

- ① 検出領域を選択します。最大 4 つ設定できます。
- ② **エリアを描く** をクリックし、ディスプレイ上でクリックし赤のマーカを 4 ~ 6 か所置き、線で繋ぎ検出エリアを作成します。
- ③ **クリア** をクリックすると、検出エリアが削除されます
- ④ **保存** をクリックし、検出エリアを保存します。



■ カメラとその周辺の設定条件 ■

4.5 項 イベント設定の、[カメラとその周辺の設定条件](#)を参照してください。

➤ スケジュール選択

[スケジュール選択]は、モーション検出、アラーム入力などイベントの各種検知機能での共通設定項目です。

4.4.1 節の「[スケジュール選択](#)」を参照してください。

4.5.5 ターゲットカウント（ライン通過カウント）



カウントラインを設定して、ラインを IN 方向（入）、OUT 方向（出）に通過する人、車両、オートバイ・自転車の数を、IN/OUT 別々にカウントします。

「IN-OUT = 滞在」数を自動的に計算し、滞在数の閾値を設定し、閾値を超えると通知します。

また、チャート機能では、日、週、月、年のカウントレポートを表示することができます。

➤ 検出設定

[検出設定]タブを開き、設定したラインを通過する人や車両、オートバイ・自転車のアラーム設定をします。

表示	説明
有効	ラインの通過によるカウントを有効にする場合は、チェックを入れます。 有効に設定したとき、ライブ画面の右上にアイコン  が表示されます。 ライン通過を検出すると、アイコン  は赤く点滅します。
元の画像をSDカードに保存	ラインの通過を検出時に全景（第1ストリーム）をキャプチャします。 キャプチャ画像はローカルPC※1またはSDカード※2に保存されます。

ターゲット画像を SD カードに保存	<p>ラインの通過を検出時に全景写真からターゲット部分を切り抜いた写真をキャプチャします。</p> <p>ターゲットの写真はローカル PC※1 または SD カード※2 に保存されます。</p>
検出対象	<p>ラインの通過を検出する対象(ターゲット)を選択し、感度を設定します。</p> <p>滞在数 (IN-OUT) の閾値を設定して、閾値を超えるとアラームを発報します。</p> <p>※検出ターゲット選択</p> <ul style="list-style-type: none"> ・人間 ・車両(4 輪車かそれ以上の車輪数の車両) ・オートバイ/自転車 (二輪車) <p>検出エリア内での滞在検出時間を滞在しきい値として設定します。</p> <p>※感度設定について</p> <p>ターゲットの検出の感度です。感度の数値を小さくすると検出対象を検出しにくくなります。感度の数値を大きくすると検出しやすくなります。</p> <p>ライブ画面上では、以下のように表示されます。</p> <p><u>通常時</u></p> <p>人間：緑色枠</p> <p>車両：紫色枠</p> <p>オートバイ/自転車：水色枠</p> <p>設定したライン：青色線</p> <p><u>検出時</u></p> <p>ターゲット：黄色枠</p> <p>ライン：赤色線</p>
カウントリセット	<p>[設定された時間で実行]で、カウントリセットの間隔を設定します。</p> <p>毎日：時間を指定します。</p> <p>毎週：曜日(日～土)と時間を指定します。</p> <p>毎月：日にち(1～31)と時間を指定します。</p> <p>オフ：カウントリセットはしません。</p> <p>マニュアル：<input type="button" value="リセット"/> をクリックして、手動でリセットを行います。</p>
アラーム持続期間	<p>アラームの持続時間を設定します。</p> <p>3 秒、5 秒、10 秒、20 秒、30 秒、60 秒、2 分から選択します。</p> <p>持続している間は、ライブ画面上でアイコンが赤く点滅しています。</p>
連携するアラーム出力	<p>以下の 5 つのアラームを設定できます。</p> <p>アラーム接点出力、写真を SD カードに保存、SD カード録画、メールを送信、FTP ファイル転送</p>

	※各アラームの説明は、4.4.1 節の 連携するアラーム出力 を参照してください。
保存	設定を保存します。

※1：ローカル PC に保存する場合は、「4.1.3 ローカル設定」の「ローカルスマート静止画保存ストレージ」を有効(ON)にしてください。

写真は、《 静止画保存のパス > picture > IP アドレス > PEA > 日付 》に保存されます。



※2：SD カードに保存する場合は、[連携するアラーム出力](#)の「写真を SD カードに保存」を有効にする必要があります。

➤ エリア

[エリア]タブを開き、ターゲットカウントの検出ラインを描画します。

設定ホーム ▶ イベント設定 ▶ ターゲットカウント

検出設定 **エリア** スケジュール選択

エリアを描く クリア

検出ライン

検出方向

統計

OSD

スタート

終了

ステイ

ヒューマン

車

バイク

しきい値未満

しきい値を超えています

表示	説明
検出ライン	検出ラインを選択します。検出ラインは最大 1 パターン設定できます。
検出方向	設定した検出ラインを通過する方向を設定します。 A → B、B → A

統計		画面に統計情報を表示する場合はチェックします。
OSD	スタート、他	OSD に表示する文字を変更できます。
エリアを描く/作図終了		検出ラインを画面上に描画します。
クリア		設定した検出ラインを削除します。
保存		設定を保存します。

ターゲットカウントのライン設定

- ① 検出ラインは 1 つのみ設定できます。
 ラインに対する A エリアと B エリアの検出方向を設定します。
 A->B : A から B を Entrance (入る)、B から A を Exit (出る) でカウントします。
 A<-B : A から B を Exit (出る)、B から A を Entrance (入る) でカウントします。

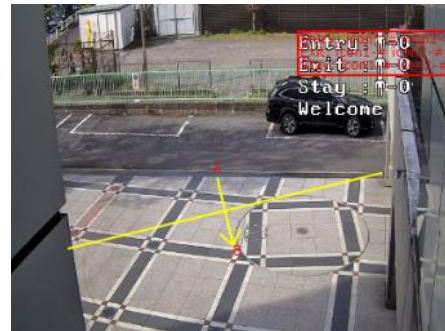

- ② **エリアを描く** をクリックし、ディスプレイ上でドラッグし検出ラインを作成します。
- ③ **クリア** をクリックすると、検出ラインが削除されます。
- ④ Entrance (入る) と Exit (出る) のカウントを表示します。右上の赤枠をドラッグすると表示位置を変更できます。
- ⑤ **保存** をクリックし、検出ラインを保存します。

■カメラとその周辺の設定条件■

4.5 項 イベント設定の、[カメラとその周辺の設定条件](#)を参照してください。

➤ スケジュール選択

[スケジュール選択]は、モーション検出、アラーム入力などイベントの各種検知機能での共通設定項目です。

4.4.1 節の「[スケジュール選択](#)」を参照してください。



4.5.6 エリア侵入検知（エリア内活動検知）

指定したエリア内で活動する人や車両を検知します。エリア内で静止している場合検知しません。

※設定したエリアの枠の中で検出対象が活動してるあいだ検出します。設定したエリアから出てしまった後は検知しません。

➤ 検出設定

[検出設定]タブを開き、指定したエリア内の活動を検出したときのアラームを設定します。

表示	説明
有効	エリア侵入による検出を有効にする場合は、チェックを入れます。 有効に設定したとき、ライブ画面の右上にアイコン  が表示されます。 エリア侵入を検出すると、アイコン  は赤く点滅します。
元の画像を SD カードに保存	エリア侵入による検出時に全景（第 1 ストリーム）をキャプチャします。 キャプチャ画像はローカル PC※1 または SD カード※2 に保存されます。
ターゲット画像を SD カードに保存	エリア侵入による検出時に全景写真からターゲット部分を切り抜いた写真をキャプチャします。 ターゲットの写真はローカル PC※1 または SD カード※2 に保存されます。

検出対象	<p>エリア侵入を検出する対象(ターゲット)を選択し、感度を設定します。</p> <p>※検出ターゲット選択</p> <ul style="list-style-type: none"> ・人間 ・車両(4 輪車かそれ以上の車輪数の車両) ・オートバイ/自転車 (二輪車) <p>※感度設定について</p> <p>ターゲットの検出の感度です。感度の数値を小さくすると検出対象を検出しにくくなります。感度の数値を大きくすると検出しやすくなります。</p> <p>ライブ画面上では、以下のように表示されます。</p> <p><u>通常時</u></p> <p>人間：緑色枠</p> <p>車両：紫色枠</p> <p>オートバイ/自転車：水色枠</p> <p>設定したライン：青色線</p> <p><u>検出時</u></p> <p>ターゲット：黄色枠</p> <p>ライン：赤色線</p>
アラーム持続期間	<p>アラームの持続時間を設定します。</p> <p>3 秒、5 秒、10 秒、20 秒、30 秒、60 秒、2 分から選択します。</p> <p>持続している間は、ライブ画面上でアイコンが赤く点滅しています。</p>
連携するアラーム出力	<p>以下の 6 つのアラームを設定できます。</p> <p>アラーム接点出力、Trigger Track (トリガートラック)、写真を SD カードに保存、SD カード録画、メールを送信、FTP ファイル転送</p> <p>※各アラームの説明は、4.4.1 節の連携するアラーム出力を参照してください。</p>
保存	<p>設定を保存します。</p>

※1：ローカル PC に保存する場合は、「4.1.3 **ローカル設定**」の「ローカルスマート静止画保存ストレージ」を有効(ON)にしてください。

写真は、《 静止画保存のパス > picture > IP アドレス > PEA > 日付 》に保存されません。



※2：SD カードに保存する場合は、[連携するアラーム出力](#)の「写真を SD カードに保存」を有効にする必要があります。

➤ エリア

[エリア]タブを開き、エリア侵入検知の検出エリアを描画します。



表示	説明
検出領域	検出領域を選択します。検出領域は最大 4 パターン設定できます。
PTZ アイコン群	検出エリアを描画する前にカメラの向きやズームを操作して適切な画角に設定します。
Lock / Unlock (ロック/ロックを解除)	トリガートラックを使用するときはロックしてください。 (Unlock と表示してるときがロック状態です。)
エリアを描く/作図終了	検出エリアを画面上に描画します。 マウスで画面上にクリックすると赤い点が表示されます。囲むように 4~6 ポイントをクリックします。
クリア	検出エリアを削除します。
保存	設定を保存します。

エリア侵入検知 エリア設定

- ① 検出領域を選択します。最大 4 つ設定できます。
- ② **エリアを描く** をクリックし、ディスプレイ上でクリックし赤のマーカを 4~6 か所置き、線で繋ぎ検出エリアを作成します。
- ③ **クリア** をクリックすると、検出エリアが削除されます
- ④ **保存** をクリックし、検出エリアを保存します



■ カメラとその周辺の設定条件 ■

4.5 項 イベント設定の、[カメラとその周辺の設定条件](#)を参照してください。

➤ スケジュール選択

[スケジュール選択]は、モーション検出、アラーム入力などイベントの各種検知機能での共通設定項目です。

4.4.1 節の「[スケジュール選択](#)」を参照してください。

4.5.7 顔の比較

顔データベースに顔写真を登録し、撮影した顔との比較ができます。

顔検出の設置要件

- ◆ カメラは、安定した十分な照度のある場所に設置すること。
- ◆ 混雑したシーン(空港、駅、広場など)、逆光のシーン、交差点などでは顔の検出精度が下がります。
- ◆ 建物入口や通路などで、人がカメラの方向に真っすぐ歩いてくる状況下で顔を正面から撮影できるように設置します。顔検出をサポートする角度は顔に対して上下左右 20°以内です。
- ◆ 顔をできるだけ大きく撮影できるようにカメラの焦点距離を調整します。焦点距離が固定のカメラは設置位置を調整します。推奨する顔の撮影サイズは画面の 8%以上です。

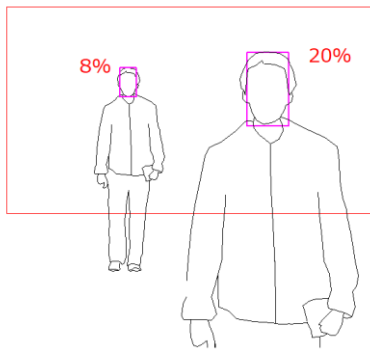

画面に占める顔のサイズは8%~20%を推奨します。

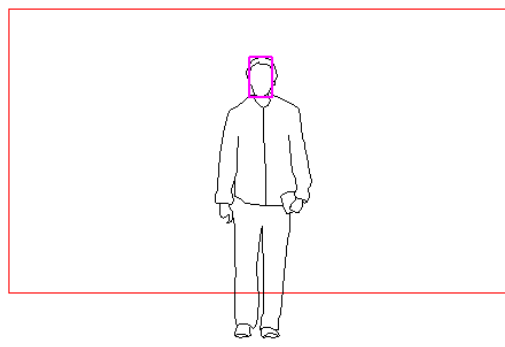

8%の撮影サイズを実現するためには
カメラ→人間の距離 = 4mではレンズ焦点距離9mm以上が必要です。
距離が5m以上になると、焦点距離20mm前後のレンズが必要です。

- ◆ 設置高さは 2.0m~3.5m範囲で、顔に対して 15 度以下の角度で撮影すること。
3.5mに設置した場合、角度 15 度にするためにはカメラと顔の距離が遠くなります。その結果、顔の撮影サイズが小さくなります。設置する高さに応じてレンズの焦点距離を調整します。

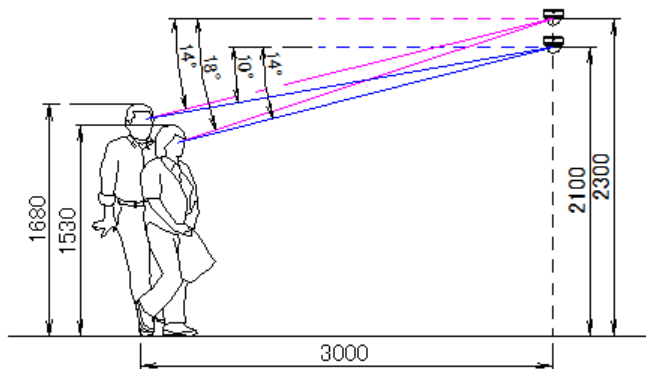

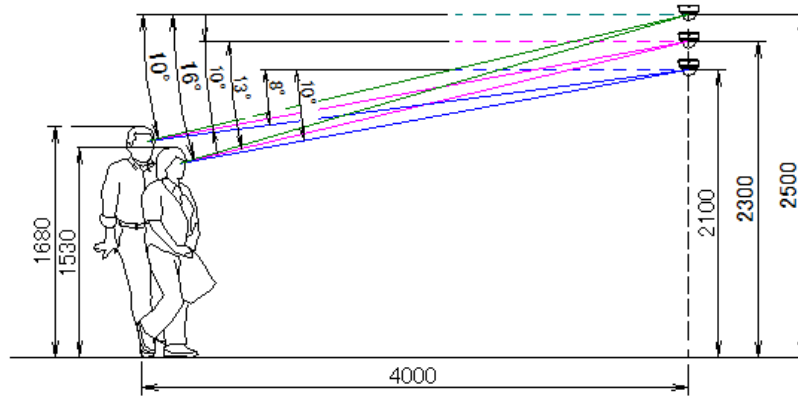

俯角：顔検出のための推奨する角度は 15°以下を推奨

➤ 検出設定

[検出設定]タブを開き、指定したエリアで顔を検出したときのアラームを設定します。

設定ホーム ▶ イベント設定 ▶ 顔の比較

検出設定 | 比較とリンク | エリア | 高度な設定 | スケジュール選択 | 顔データベース管理

状態 ワーキング

有効

ソース情報をSDカードに保存

顔情報をSDカードに保存

アラームトリガー状態 全てのアラーム

アラーム持続期間 20秒

写真をSDカードに保存

SDカード録画

メールを送信

FTPファイル転送

保存

表示	説明
状態	状態を表示します。
有効	顔検出を有効にする場合は、チェックを入れます。 有効に設定したとき、ライブ画面の右上にアイコン が表示されます。 顔検出後に、アイコンは赤く 点滅します。また、右下の で、検出された顔を確認することができます。

ソース情報を SD カードに保存する	顔検出時に全景（第 1 ストリーム）をキャプチャします。 キャプチャ画像はローカル PC※1 または SD カード※2 に保存されます。
顔情報を SD カードに保存する	顔写真をキャプチャします。 顔写真はローカル PC※1 または SD カード※2 に保存されます。
アラームトリガー状態	顔検出をトリガーにするか、マスク未着用検出のみをトリガーにするか選択します。
アラーム維持時間	アラームの持続時間を設定します。 3 秒、5 秒、10 秒、20 秒、30 秒、60 秒、2 分から選択します。 持続している間は、ライブ画面上でアイコンが赤く点滅しています。
連携するアラーム出力	以下の 4 つのアラームを設定できます。 写真を SD カードに保存、SD カード録画、メールを送信、FTP ファイル転送 ※各アラームの説明は、4.4.1 節の 連携するアラーム出力 を参照してください。
保存	設定を保存します。

※ 1 : ローカル PC に保存する場合は、「4.1.3 **ローカル設定**」の「ローカルスマート静止画保存ストレージ」を有効(ON)にしてください。

写真は、《 静止画保存のパス > picture > IP アドレス > PEA > 日付 》に保存されます。



※ 2 : SD カードに保存する場合は、[連携するアラーム出力](#)の「写真を SD カードに保存」を有効にする必要があります。

➤ 比較とリンク

検出エリアを設定します。

表示	説明
類似度の閾値	検出した顔とデータベースに登録された顔の類似性が、設定した閾値を超えると、同一の顔として認識されアラームがトリガされます。数値を下げると認識しやすくなりますが、誤認識が増えます。数値を上げると認識率は下がりますが、同一顔の精度は上がります。
見知らぬ人の情報をプッシュ	有効にすると、ライブ画面左側にデータベース未登録車（見知らぬ人）の顔情報を表示します。無効の場合は、同一の顔として認識した顔のみ表示。
重複排除期間	設定した期間内で同じ顔に対して繰り返された比較結果を削除します。
アラームトリガーモード	顔の検出で発報します。
アラームリスト	アラームを発報するイベントを設定します。 許可リスト：顔データベースの許可リストに登録されている人物を検出 ブロックリスト：顔データベースのブロックリストに登録されている人物を検出 訪問：顔データベースの訪問者リストに登録されている人物を検出 未登録者：顔データベースに未登録の人物を検出
連携するアラーム出力	以下のアラームを設定できます。 アラーム接点出力 ※各アラームの説明は、4.4.1 節の 連携するアラーム出力 を参照してください。
保存	設定を保存します。

➤ エリア

[エリア]タブを開き、顔検出エリア（黄色枠）と顔の大きさを設定します。

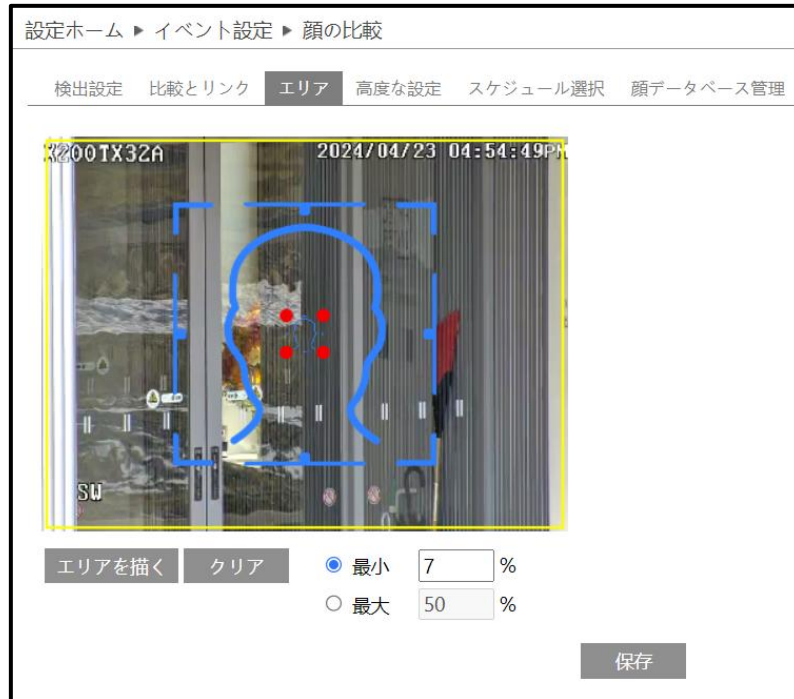

表示	説明
エリアを描く/作図終了	顔検出エリアを画面上に描画します。 マウスで画面上をドラッグして描画します。最初は黄色枠が全体に設定されています。クリアを押して黄色枠を削除してから作成します。 (黄色枠の中で顔検出します。検出領域は 1 か所設定できます。)
クリア	検出エリアを削除します。
最小	検出する顔の最小サイズを設定します。(最小 3%) カメラから離れた位置の顔を認識したくない場合は、最小値を大きく設定します。
最大	検出する顔の最大サイズを設定します。(最大 50%)
保存	設定を保存します。

顔検出エリアと検出する顔の大きさを設定

- ① **エリアを描く** をクリックし、ディスプレイ上に黄色の枠で顔検出エリアを作成します。検出エリアは 1 か所設定できます。
- ② **作図終了** をクリックすると、検出エリアの描画を停止します。
- ③ **クリア** をクリックすると、検出エリアが削除されます。
- ④ 次に顔の大きさの最小値と最大値を設定します。(設定範囲：3~50%)
 選択されている方は赤い点で表され、**エリアを描く** をクリックしたときは、赤い点をドラッグすることで大きさを調節できます。
- ⑤ **保存** をクリックし、検出エリアと顔の大きさを保存します。

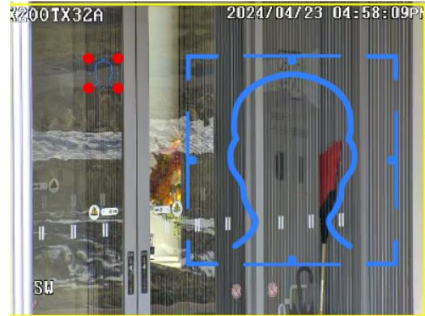

➤ 高度な設定

顔検出に関する設定をします。

設定ホーム ▶ イベント設定 ▶ 顔の比較

検出設定 比較とリンク エリア **高度な設定** スケジュール選択 顔データベース管理

アプリケーションシーン セキュリティ監視

重複期間	<input type="text" value="30秒"/>	<input type="button" value="▼"/>	
写真撮影数	<input type="text" value="3"/>		
近接優先度の比較	<input type="text" value="OFF"/>	<input type="button" value="▼"/>	
空き時間の比較	<input type="text" value="ON"/>	<input type="button" value="▼"/>	

表示	説明
アプリケーションシーン	想定するシーンを選択します。 アクセスコントロール、セキュリティ監視、カスタマイズ カスタマイズでは、以降の 4 項目を設定できます。
重複期間	設定した期間内で同じ顔に対して繰り返された比較結果を削除します。 (0.3 秒~10 秒)
写真撮影数	撮影枚数を設定します。特定の顔を連続して追尾している間、5 秒間隔 で最大何枚の写真撮影するかを設定します。(1~65535)

近接優先度の比較	<p>複数の人物が同時に認識エリアにいる場合、カメラに近い人物が最初に認識されます。</p> <p>後ろの人物の顔でゲートがオープンしてしまうことを防止できるため、アクセスコントロールで使用する際に有効です。</p>
空き時間の比較	<p>プロセッサがビジー状態の場合、負荷が軽減された後に処理を実行します。</p> <p>たとえば、同時に多くの人物の顔が検出されるとプロセッサがすべての比較を実行するための十分な時間がない場合などに、分散して処理を行います。</p> <p>セキュリティ監視で、複数の人物が同時に撮影されるシーンにおいて有効な処理です。</p>

➤ スケジュール選択

[スケジュール選択]は、モーション検出、アラーム入力などイベントの各種検知機能での共通設定項目です。

4.4.1 節の[「スケジュール選択」](#)を参照してください。

➤ 顔データベース管理

顔データベースの管理を行います。

表示	説明
	顔画像を 1 枚ずつ追加します。
	複数の顔画像を一括で追加します。
ブロックと許可リスト	登録グループでフィルターを適用します。 全て、訪問者、許可リスト、ブロックリスト、のグループが選択できます。
性別	性別フィルターを適用します。
顔の名前	名前フィルターを適用します。
ID 番号	ID 番号フィルターを適用します。
検索	設定したフィルターに従って登録された顔を検索して表示します。
削除	顔写真左の☐を有効にした顔データを削除します。
バッチ削除	登録された全ての顔データを削除します。

顔データの追加方法 ① 顔画像を 1 枚ずつ追加する。

- ①  をクリックして追加ウィンドウをポップアップします。



ユーザーの追加

リストタイプ: 許可リスト

名前:

性別: 男性

年齢:

電話番号:

ID番号:

リマーク:

フォーマット: jpg、サイズ制限: 70Kb

エントリー

- ② 必要事項を入力します。

表示	説明
リストタイプ	登録のタイプを選択します。 訪問者：一時的な来訪者など。 許可リスト：社員、許可された人物など ブロックリスト：要注意人物、許可したくない人物など。
名前	名前を入力します。アルファベットで登録してください。
性別	性別を選択します。
年齢	年齢を入力します。
電話番号	電話番号を入力します。
ID 番号	ID 番号を入力します。
リマーク	メモ、特記事項などを入力します。漢字の名前を登録できます。

- ③  をクリックして、ローカル PC から顔画像を選択します。画像は 1:1 の正方形で、Jpeg 形式、サイズ上限が 25kb です。顔比較がしやすいように明瞭な画像を登録してください。

- ④ エントリーボタンで登録します。

顔データの追加方法 ② 複数の顔画像を一括で登録する。

- ①  をクリックして表示されるルールに従って複数の顔画像を追加します。

以下はデータベース登録ファイルの例です。

	A	B	C	D	E	F	G	H
1	(01)名前	(02)性別	(03)誕生日	(06)属性	(07)ID番号	(08)電話番号	(09)備考	(12)写真ファイル名
2	Hytec Taro	1	2008/1/1	1	AA99-005		配手丸 太郎	Hytec Taro.jpg
3	Hytec Hanako	0	2010/10/10	2	AX88-213		配手丸 花子	Hytec Hanako.jpg

左に示すように、情報ファイル（.csv）と画像を同じフォルダに配置します。

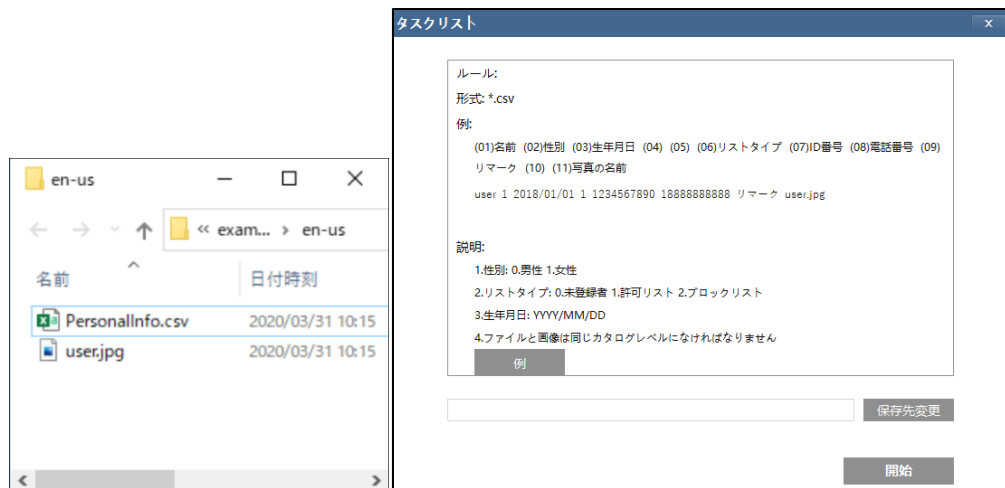

- ② 「保存先変更」をクリックしてフォルダを選択し、「開始」をクリックしてアップロードします

顔画像登録の注意事項

- ① CSV による登録は、差分登録に対応していません。
データベースを追加する場合は、差分のデータベースを作成して登録する。或いは、登録済みのデータベースを全て削除した後に、修正された新たなデータベースを登録し直す必要があります。
※データベースの削除は「顔データベース管理」で、「検索」→「削除」と操作してください。
- ② データベースを削除すると、過去の顔照合結果の情報も削除されます。
データベースを削除する前、必要に応じて、過去の顔照合結果のデータをバックアップしてください。
- ③ CSV ファイルのフォーマットは CSV 形式のまま保存します。Excel 形式に変更しないでください。
- ④ データベースの 1 行目の登録項目の説明
(01)名前→アルファベットで入力してください。漢字の名前は(09)備考に登録してください。
(02)性別→男性=0/女性=1
(03)誕生日→年/月/日(YYYY/MM/DD)の形式で入力してください。
(06)属性→訪問者=0/許可者=1/ブロック=2 ※通常は「1」許可者で登録してください。
(07)ID→最大 18 文字で登録してください。アルファベット、数字、記号が使用できます。
(12)写真ファイル名→登録する写真のファイル名 (.jpg 含む) を入力してください。
- ⑤ 写真のサイズは 1:1 の正方形で、25KB 以下としてください。(320×320 ドット程度)
少なくとも、160×160 ドット以上である必要があります。

4.6 ネットワーク

TCP/IP、ポート、サーバ、ONVIF、DDNS、SNMP、802.1X、RTSP、RTMP、UPnP、Email、FTP、HTTP POST、HTTPS、QoS、などのサブメニューがあります。

<p>システム設定 基本情報 日付と時間 ローカル設定 ストレージ</p>	<p>設定ホーム ▶ ネットワーク設定</p>
<p>画像設定 画質調整 映像/音声 OSD プライバシーマスク</p>	<p>ネットワーク設定</p>
<p>PTZコントロール PTZ設定 PTZ設定の復元 PTZ機能</p>	<ul style="list-style-type: none"> ● TCP/IP ネットワークを設定します。(IPアドレス、DNSサーバ、PPPoEなど)
<p>アラーム設定 モーション検出 異常 アラーム入力 アラーム接点出力 アラームサーバ Smart Tracking</p>	<ul style="list-style-type: none"> ● ポート HTTP、HTTPS、データ、RTSPなどのポート設定
<p>イベント設定 妨害検知 ラインクロス 領域に入る 領域を出る ターゲットカウント エリア侵入検知 顔の比較</p>	<ul style="list-style-type: none"> ● サーバ 認証サーバを設定します。
<p>ネットワーク設定 TCP/IP ポート 追加...</p>	<ul style="list-style-type: none"> ● ONVIF 統合プロトコルユーザーは、RTSPおよびOnvifプロトコルのログイン管理に適用されます。 Onvifプロトコルの追加、変更、削除、およびクエリは、統合プロトコルのユーザーを操作しています。
<p>セキュリティ設定 ユーザー オンラインユーザー ブロックと許可リスト セキュリティー管理</p>	<ul style="list-style-type: none"> ● DDNS DDNSサーバを設定します。
<p>メンテナンス バックアップと復元 再起動 アップグレード 操作ログ</p>	<ul style="list-style-type: none"> ● SNMP ネットワーク機器を監視してネットワーク障害の原因を把握します。
	<ul style="list-style-type: none"> ● 802.1X デバイスの認証モードを手動で選択できるようにします。
	<ul style="list-style-type: none"> ● RTSP リモートビデオストリーミングを使用する場合はRTSPを設定します。
	<ul style="list-style-type: none"> ● RTMP リモートビデオストリーミングのRTMP設定と構成。
	<ul style="list-style-type: none"> ● UPnP ネットワークに接続する機器同士の接続を簡単にします。
	<ul style="list-style-type: none"> ● Email メール設定を行います。
	<ul style="list-style-type: none"> ● FTP FTPサーバを設定します。
	<ul style="list-style-type: none"> ● HTTP POST デバイスからの通知やアラームなどを受信するために使用できるHTTPPOSTサーバをセットアップします。
	<ul style="list-style-type: none"> ● HTTPS httpsはSSLを利用したhttp通信です。SSLは通信を暗号化し、安全に情報を取り扱うことができます。
	<ul style="list-style-type: none"> ● QoS ネットワーク機器に QoSを実装することで、特定の通信を優先して伝送させたり、帯域幅を確保することができます。

HIC-SP200X25A の画面です。

4.6.1 TCP/IP

ネットワークの設定を行います。(IPv4 アドレス、IPv6 アドレス、PPPoE など)

設定ホーム ▶ ネットワーク設定 ▶ TCP/IP

IPv4 IPv6 PPPoE設定 IP変更通知設定

自動的にIPアドレスを取得する

以下のIPアドレスを使う

IPアドレス

サブネットマスク

ゲートウェイ

優先DNSサーバ

代替DNSサーバ

➤ IPv4

IPv4 の設定方法

◆ 自動的に IP アドレスを取得する

DHCP より自動的に IP アドレスを取得します。

◆ 以下の IP アドレスを使う

IP アドレス、サブネットマスク、ゲートウェイ、DNS サーバを手動で設定・変更する必要があります。

をクリックすると、IP アドレスが使えるのか(競合していないか)確認することができます。

設定ホーム ▶ ネットワーク設定 ▶ TCP/IP

IPv4 IPv6 PPPoE設定 IP変更通知設定

自動的にIPアドレスを取得する

以下のIPアドレスを使う

IPアドレス

サブネットマスク

ゲートウェイ

優先DNSサーバ

代替DNSサーバ

をクリックして、設定を保存します。

➤ IPv6 アドレス

IPv6 の設定方法

◆ **自動的に IP アドレスを取得する**

DHCP より自動的に IP アドレスを取得します。

◆ **以下の IP アドレスを使う**

IP アドレス、サブネットプレフィックス長さ、ゲートウェイを手動で設定・変更する必要があります

➤ PPPoE 設定

有効にチェックを入れ、PPPoE を有効にします。

ISP(プロバイダ)から提供された、ユーザ名とパスワードを入力し、保存をクリックします。

WAN IP を取得すると、インターネットに接続できます。

保存 をクリックして、設定を保存します。

➤ IP 変更通知設定

デバイスの IP アドレスを変更すると、新しい IP アドレスが自動的にメールまたは FTP に送信されます。

The screenshot shows the 'IP変更通知設定' (IP Change Notification Settings) page. It features four tabs: 'IPv4', 'IPv6', 'PPPoE設定', and 'IP変更通知設定'. The 'IP変更通知設定' tab is active. Under the 'Eメールを送信' (Send Email) section, which is checked, there is a 'メールの送信先' (Email Destination) section with three radio buttons: '@hytec.co.jp', '@yahoo.co.jp', and '@gmail.com'. Below this is the 'FTPファイル転送' (FTP File Transfer) section, also checked, with a 'サーバアドレス' (Server Address) section containing a radio button for '172.16.2.3'. A '保存' (Save) button is located at the bottom center of the page.

[Eメールを送信]にチェックを入れると、Eメールによる通知が有効になります。

通知メールの送信先をリストから選択します。

※Eメール通知の送受信に関する設定は、「4.6.11 **Email**」で事前に行う必要があります。

[FTPファイル]にチェックを入れると、FTPサーバへのファイル転送が有効になります。

FTPサーバをリストから選択します。

※FTPサーバに関する設定は、「4.6.12 **FTP**」で事前に行う必要があります。

保存 をクリックして、設定を保存します。

4.6.2 ポート

HTTP、HTTPS、データ、RTSP のポート番号を設定します。

設定ホーム ▶ ネットワーク設定 ▶ 高度な設定

ポート サーバー ONVIF DDNS SNMP 802.1X RTSP RTMP UPnP Email FTP HTTP POST HTTPS QoS

HTTPポート

HTTPSポート

データポート

RTSPポート

ロングポーリングポート 有効

WebSocketポート

表示	説明
HTTP ポート	HTTP プロトコルで制御を行うポートです。(初期値 : 80)
HTTPS ポート	HTTPS プロトコルで制御を行うポートです。(初期値 : 443)
データポート	カメラ制御を行うポートです。(初期値 : 9008)
RTSP ポート	RTSP プロトコル制御を行うポートです。(初期値 : 554)
ロングポーリングポート	Long Polling により HTTP でスマート検出データをプッシュ送信します。 (初期値 : 8080)
WebSocket ポート	Edge、Chrome (プラグインフリー) で映像を表示するための通信ポート です。(初期値 : 7681)
保存	設定を保存します。

をクリックして、設定を保存します。

4.6.3 サーバ

CMS/VMS の認証サーバにプッシュで接続する場合に設定します。

設定ホーム ▶ ネットワーク設定 ▶ 高度な設定

ポート **サーバ** ONVIF DDNS SNMP 802.1X RTSP RTMP UPnP Email FTP HTTP POST HTTPS QoS

有効

サーバポート

サーバアドレス

デバイスID

保存

サーバを設定します。

- ① 有効にチェックを入れ、サーバを有効にします。
- ② CMS/VMS の映像転送サーバの IP アドレスとオートリポート番号を確認します。

デフォルトのオートリポート番号は 2009 です。

The screenshot shows the ServerTrayUI interface. On the left, there are buttons for '全て停止' (Stop All) and '全てリスタート' (Restart All), and a section for 'サーバIPアドレス:' (Server IP Address) with values '192.168.122.180' and '192.168.111.6'. Below that is '総実行時間: 6日5時間26分47秒' (Total execution time: 6 days 5 hours 26 minutes 47 seconds). The main table lists various servers with their status and actions. The '映像転送サーバ' (Video Transfer Server) is highlighted with a red box, showing its port as 6006/2009. A configuration dialog for the '映像転送サーバ設定' (Video Transfer Server Settings) is open, showing 'ポート: 6006' and 'オートリポート: 2009'.

サーバ	状態	操作	ポート	設定
管理サーバ	実行中	ON	6003/7001	設定
データベースサーバ	実行中			設定
設定サーバ	実行中	ON	7002	適用
HTTPサーバ	実行中	ON	8080	適用
映像転送サーバ	実行中	ON	6006/2009	設定
録画サーバ	実行中			
アラームサーバ	実行中			
アクセス制御サーバ	実行中			
ビデオウォールサーバ	実行中			
映像分析サーバ	実行中			
映像転送サーバ	実行中			
アプリケーション・サーバ	実行中	ON	6093	適用

- ③ 上記で確認したサーバポート/IP アドレス/デバイス ID を入力して **保存** をクリックして設定を保存します。デバイス ID は任意の数字です。
- ④ CMS/VMS の「デバイス管理→デバイスの追加と編集→追加されていないオートリポートデバイス」を開きます。



<input type="checkbox"/>	デバイス名	ID番号	プロトコル	映像転送サ...
<input type="checkbox"/>		32	標準IPC/NVR/DVR	映像転送サー バー

- ⑤ CMS/VMS に未登録のデバイスが表示されていますので、左端の☐を有効にして、OK をクリックして CMS/VMS にデバイスを登録します。

4.6.4 ONVIF

ONVIF プロトコルでアクセスできるユーザを登録します。初期設定では Onvif ユーザは未登録ですので本機に Onvif プロトコルではアクセスできません。（この機能は、ONVIF プロトコルを装備したカメラのみ利用できます。）

設定ホーム ▶ ネットワーク設定 ▶ 高度な設定		
ポート サーバー ONVIF DDNS SNMP 802.1X RTSP RTMP UPnP Email FTP HTTP POST HTTPS QoS		
追加 変更 削除		
Index	ユーザー名	ユーザー区分
1	admin	管理者

[追加]ボタンをクリックしてユーザを追加します。ユーザ名、パスワード、ユーザ区分を入力して[OK]をクリックします。ヒントに従ってパスワードを設定してください。

ユーザーの追加 ×

ユーザー名

パスワード

レベル

パスワードは、数字、特殊文字、大文字または小文字で構成できます。

パスワード確認

ユーザー区分

パスワードを変更する場合は、該当ユーザを選択して[変更]ボタンをクリックします。

ユーザを削除したい場合は、該当ユーザを選択して[削除]ボタンをクリックします。

注意

ユーザ名：**最大 15 文字** 英数字のみ、記号**不可**

パスワード：**最大 16 文字** 英数字 と 記号**可**

4.6.5 DDNS

DDNS 設定方法

複数の DDNS サービスが登録されていますので好みのサービスを選択してください。

サーバタイプのプルダウンから DDNS サービスを選択して、ユーザ名、パスワード、ドメイン名を入力します。これらの入力する情報は、各 DDNS サービスのウェブサイトで事前に登録しておく必要があります。

《例 1》 www.dvrdydns.com の場合

- ① IE アドレスバーに **www.dvrdydns.com** を入力し、DDNS ウェブサイトにアクセスしてください。

- ② [Registration (登録)] ボタンをクリックすると、以下のインターフェースに進みます。DDNS アカウント情報 (ユーザ名、パスワードなど) を設定し、[Submit (送信)] ボタンをクリックして、アカウントを保存します。

- ③ ドメイン名を作成し、[Request Domain (ドメインの要求)] をクリックします。

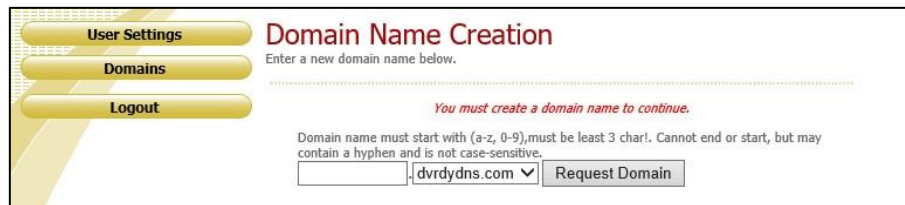

- ④ ドメイン名を要求すると、ドメイン名の情報がリストに表示されます。



- ⑤ DDNS 設定を開きます。DDNS を有効にし、DDNS タイプは www.dvrdydns.com を選択します。登録したユーザ名、パスワード、ドメイン名を入力し、[保存] をクリックします。

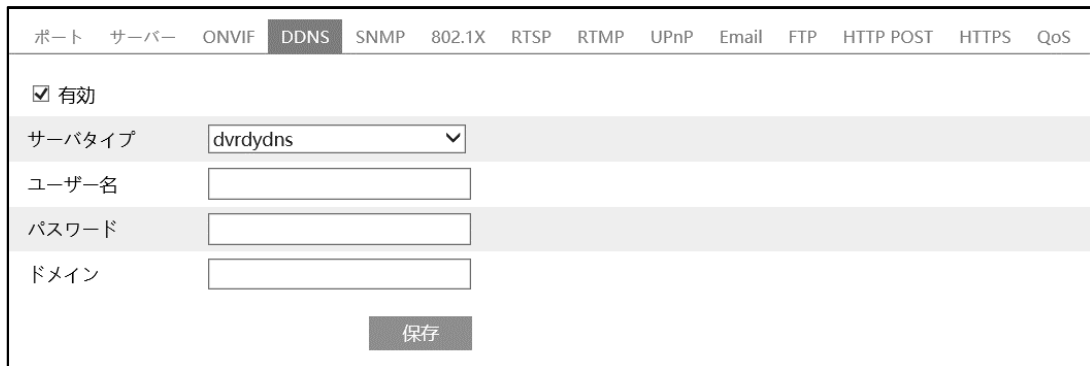

インターネットから本機にアクセスするには、ブラウザのアドレスバーに
 http://www.xxx.dvrdydns.com:81 のような登録済みのドメイン名と HTTP ポートを入力します。
 「2.2 WAN」を参照してください。

《例 2》 www.autoddns.com の場合

www.autoddns.com は無償提供の DDNS サービスです。以下の手順で設定します。

- ① サーバタイプ:www.autoddns.com を選択します。

ユーザ名は任意の文字列を入力します。入力した文字列がドメイン名になります。

設定ホーム ▶ ネットワーク設定 ▶ 高度な設定

ポート サーバー ONVIF **DDNS** SNMP 802.1X RTSP UPnP Email FTP HTTPS QoS

有効

サーバタイプ

ユーザー名

保存

- ② インターネットから本機にアクセスするには、ブラウザのアドレスバーに <http://ドメイン名:81> ドメイン名と HTTP ポート（例 http://hytecinter_test100.autoddns.com:81）を入力します。
「2.2 **WAN**」を参照してください。

4.6.6 SNMP

SNMP を設定します。

SNMP 機能は、カメラのステータスやパラメータ、アラーム情報を取得し、カメラをリモートで管理できます。

設定ホーム ▶ ネットワーク設定 ▶ 高度な設定	
ポート サーバー ONVIF DDNS SNMP 802.1X RTSP RTMP UPnP Email FTP HTTP POST HTTPS QoS	
SNMP v1/v2	
<input type="checkbox"/> SNMPv1を有効にする	
<input type="checkbox"/> SNMPv2を有効にする	
読み込み専用コミュニティ名	public
書き込み専用コミュニティ名	private
トラップアドレス	192.168.226.201
トラップポート	162
トラップグループ名	public
SNMP v3	
<input type="checkbox"/> SNMPv3を有効にする	
ユーザー名のリード	public
セキュリティレベル	auth, priv
認証アルゴリズム	<input checked="" type="radio"/> MD5 <input type="radio"/> SHA
認証パスワード	●●●●●●
秘密鍵アルゴリズム	<input checked="" type="radio"/> DES <input type="radio"/> AES
秘密鍵パスワード	●●●●●●
ユーザー名を書く	private
セキュリティレベル	auth, priv
認証アルゴリズム	<input checked="" type="radio"/> MD5 <input type="radio"/> SHA
認証パスワード	●●●●●●
秘密鍵アルゴリズム	<input checked="" type="radio"/> DES <input type="radio"/> AES
秘密鍵パスワード	●●●●●●
SNMPその他の設定	
SNMPポート	161
<input type="button" value="保存"/>	

➤ SNMP v1/v2

[SNMPv1 を有効にする][SNMPv2 を有効にする]にチェックを入れ、SNMPv1/v2 を有効にします。

SNMP v1/v2	
<input checked="" type="checkbox"/> SNMPv1 を有効にする	
<input checked="" type="checkbox"/> SNMPv2 を有効にする	
読み込み専用コミュニティ名	<input type="text" value="public"/>
書き込み専用コミュニティ名	<input type="text" value="private"/>
トラップアドレス	<input type="text" value="192.168.226.201"/>
トラップポート	<input type="text" value="162"/>
トラップグループ名	<input type="text" value="public"/>

表示	説明
読み込み専用コミュニティ名	Read-only。SNMP による読み取り専用のコミュニティ名を入力します。
書き込み専用コミュニティ名	Read-write。SNMP による読み書き専用のコミュニティ名を入力します。
トラップアドレス	トラップ送信先 SNMP マネージャの IP アドレスを入力します。
トラップポート	トラップポートを入力します。
トラップグループ名	トラップのコミュニティ名を入力します。
保存	設定を保存します。

➤ SNMP v3

[SNMPv3 を有効にする]にチェックを入れ、SNMPv3 を有効にします。

SNMP v3	
<input checked="" type="checkbox"/> SNMPv3を有効にする	
ユーザ名のリード	<input type="text" value="public"/>
セキュリティレベル	<input type="text" value="auth, priv"/>
認証アルゴリズム	<input checked="" type="radio"/> MD5 <input type="radio"/> SHA
認証パスワード	<input type="text" value="●●●●●●"/>
秘密鍵アルゴリズム	<input checked="" type="radio"/> DES <input type="radio"/> AES
秘密鍵パスワード	<input type="text" value="●●●●●●"/>
ユーザ名を書く	<input type="text" value="private"/>
セキュリティレベル	<input type="text" value="auth, priv"/>
認証アルゴリズム	<input checked="" type="radio"/> MD5 <input type="radio"/> SHA
認証パスワード	<input type="text" value="●●●●●●"/>
秘密鍵アルゴリズム	<input checked="" type="radio"/> DES <input type="radio"/> AES
秘密鍵パスワード	<input type="text" value="●●●●●●"/>

表示	説明
ユーザ名のリード	SNMP による読み取り専用のユーザ名を入力します。
ユーザ名を書く	SNMP による読み書き専用のユーザ名を入力します。
セキュリティレベル	ユーザ認証には 3 つのセキュリティレベルがあります。 ・ auth, priv : 認証アルゴリズムで認証。暗号化あり。 ・ auth, no priv : 認証アルゴリズムで認証。暗号化なし。 ・ no auth, no priv : ユーザ名のみで認証。暗号化なし。
認証アルゴリズム	認証方式を MD5 または SHA から選択します。
認証パスワード	認証パスワードを設定します。
秘密鍵アルゴリズム	暗号化方式を DES または AES から選択します。
秘密鍵パスワード	暗号化パスワードを設定します。
保存	設定を保存します。

➤ SNMP その他の設定

SNMP ポートを設定して、**保存** をクリックします。

SNMPその他の設定	
SNMPポート	<input type="text" value="161"/>
保存	

4.6.7 802.1X

802.1X を設定します。

有効にすると、カメラのデータを保護できます。カメラが IEEE802.1x で保護されたネットワークに接続されている場合、ユーザ認証が必要です。

この機能を使用するためには、802.1x プロトコルをサポートするスイッチにカメラを接続する必要があります。スイッチはローカルネットワークでデバイスを識別するための認証システムとして利用できます。

スイッチのネットワーク・インターフェースに接続されたカメラが、スイッチの認証に合格すると、ローカルネットワーク経由でアクセスできます

設定ホーム ▶ ネットワーク設定 ▶ 高度な設定	
ポート	サーバー
ONVIF	DDNS
SNMP	802.1X
RTSP	RTMP
UPnP	Email
FTP	HTTP POST
HTTPS	QoS
<input checked="" type="checkbox"/> 有効	
プロトコルタイプ	EAP MD5
EAPOLバージョン	1
ユーザー名	
パスワード	●●●●●
パスワード確認	●●●●●
<input type="button" value="保存"/>	

802.1X の設定方法

- ① 有効にチェックを入れ、802.1X 認証を有効にします。
- ② プロトコルタイプと EAPOL バージョンは、デフォルト設定でご使用ください。
- ③ ユーザー名とパスワードは、認証サーバに登録されているユーザー名とパスワードを入力してください。
- ④ をクリックして設定を保存します。

4.6.8 RTSP

RTSP を設定します。

設定ホーム ▶ ネットワーク設定 ▶ 高度な設定	
ポート サーバー ONVIF DDNS SNMP 802.1X RTSP RTMP UPnP Email FTP HTTP POST HTTPS QoS	
<input checked="" type="checkbox"/> 有効	
ポート	<input type="text" value="554"/>
アドレス	<input type="text" value="rtsp://IP or domain name:port/profile1"/>
	<input type="text" value="rtsp://IP or domain name:port/profile2"/>
	<input type="text" value="rtsp://IP or domain name:port/profile3"/>
マルチキャストアドレス	
第1ストリーム	<input type="text" value="239.0.0.0"/> <input type="text" value="50554"/> <input type="checkbox"/> 自動スタート
第2ストリーム	<input type="text" value="239.0.0.1"/> <input type="text" value="51554"/> <input type="checkbox"/> 自動スタート
第3ストリーム	<input type="text" value="239.0.0.2"/> <input type="text" value="52554"/> <input type="checkbox"/> 自動スタート
音声	<input type="text" value="239.0.0.3"/> <input type="text" value="53554"/> <input type="checkbox"/> 自動スタート
<input type="checkbox"/> 匿名ログイン許可 (ユーザー名およびパスワード不要)	
<input type="button" value="保存"/>	

[有効]にチェックを入れ、RTSP を有効にします。

- ポート：「4.6.2 ポート」の RTSP ポートと連動しています。
- アドレス：VLC プレーヤーなどで再生する時に使用する RTSP アドレスを表示します。
【例】 RTSP アドレス (ユニキャスト)。IP アドレスが 192.168.1.226 の場合。
第 1 ストリーム ⇒ rtsp://192.168.1.226:554/profile1
第 2 ストリーム ⇒ rtsp://192.168.1.226:554/profile2
第 3 ストリーム ⇒ rtsp://192.168.1.226:554/profile3
- マルチキャストアドレス：マルチキャストアドレス、ポート番号を設定します。
【例】 RTSP アドレス (マルチキャスト)。IP アドレスが 192.168.1.226 の場合。
第 1 ストリーム ⇒ rtsp://192.168.1.226:554/profile1?transportmode=mcast
第 2 ストリーム ⇒ rtsp://192.168.1.226:554/profile2?transportmode=mcast
第 3 ストリーム ⇒ rtsp://192.168.1.226:554/profile3?transportmode=mcast
カメラ起動時に、自動的に配信開始したい場合は、[自動スタート]をチェックします。
- [匿名ログインを許可する (ユーザー名またはパスワードは不要)] に、チェックを入れると RTSP 認証を省いて再生できます。

4.6.9 RTMP

RTMP を設定します。YouTube 配信に使用します。

設定ホーム ▶ ネットワーク設定 ▶ 高度な設定	
ポート	サーバー
ONVIF	DDNS
SNMP	802.1X
RTSP	RTMP
UPnP	Email
FTP	HTTP POST
HTTPS	QoS
<input checked="" type="checkbox"/> 有効 (H264のみをサポート)	
ストリーム形式	<input checked="" type="radio"/> 第1ストリーム <input type="radio"/> 第2ストリーム <input type="radio"/> 第3ストリーム
タイムアウト後に再接続する	<input type="text" value="30"/> 秒
サーバアドレス	<input type="text" value="example: rtmp://127.0.0.1:1935/live/liv"/>
接続状態	<input type="text" value="接続されていません"/> <input type="button" value="更新"/>
<input type="button" value="保存"/>	

[有効]にチェックを入れ、RTMP を有効にします。

表示	説明
ストリーム形式	YouTube 配信で使用するストリームを選択します。※ 1、※ 2
タイムアウト後に再接続する	設定した時間以内なら再接続します。
サーバアドレス	YouTube Studio でメモしたストリーム URL/ストリームキーを貼付けます。 例：rtmp://a.rtmp.youtube.com/live2/abcd-efgh-ijkl-mnop-qrst
接続状態	接続完了の表示になれば YouTube との接続は完了しています。
保存	設定を保存します。

※1:ストリーム設定は「4.2.2 映像/音声」で設定します。通信回線の速度に応じて、最適な設定を行います。ビデオ圧縮は必ず、「H.264」を設定する必要があります。また、音声を有効に設定します。

※2:お使いのインターネット接続で安定して映像を転送できる品質に設定します。実際に配信する動きや音声でテストを行う必要があります。設定した解像度、フレームレート、ビットレートは YouTube が自動的に検出します。

4.6.10 UPnP

UPnP を使用すると LAN 経由で簡単にカメラにアクセスできます。

UPnP の設定方法

- ① 有効をチェックし、UPnP 名を入力し **保存** をクリックして設定を保存します。
- ② PC でエクスプローラを起動したあと、ネットワークをクリックすると、設定した UPnP 名のカメラが表示されます。

※事前に PC 側で「ネットワーク探索とファイル共有」を有効に設定しておく必要があります。

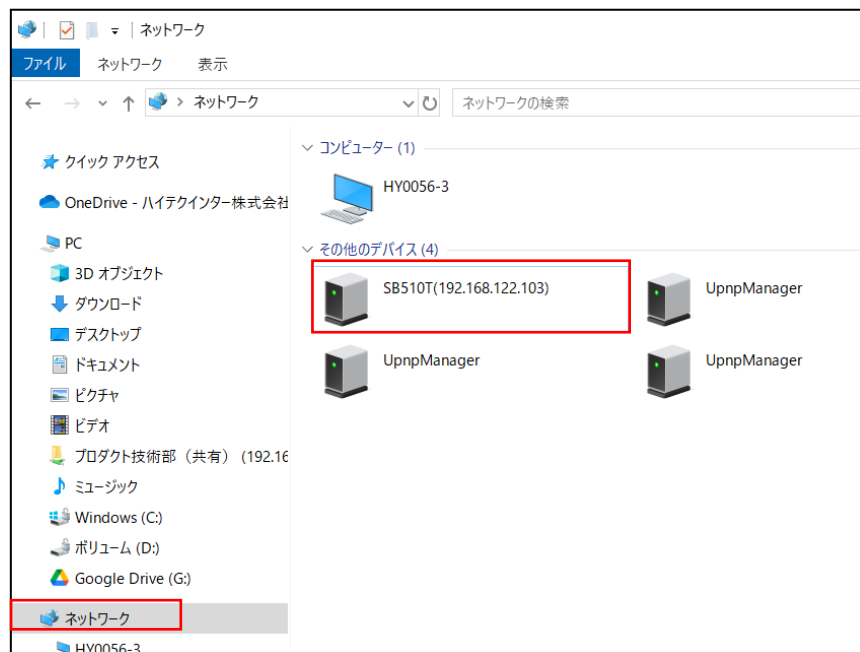

- ③ 表示されたカメラをダブルクリックするとブラウザが起動して、カメラに接続します。

4.6.11 Email

Email に関する設定を行います。

設定ホーム ▶ ネットワーク設定 ▶ 高度な設定

ポート サーバー ONVIF DDNS SNMP 802.1X RTSP RTMP UPnP **Email** FTP HTTP POST HTTPS QoS

送信者

送信者アドレス

ユーザー名 匿名ログイン

パスワード

サーバアドレス

安全な接続

SMTPポート デフォルト

送信間隔(S) (10-3600)

受信者

受信者アドレス

➤ 送信者

送信者の E メールアドレス、SMTP サーバなどを設定します。

送信者

送信者アドレス

ユーザー名 匿名ログイン

パスワード

サーバアドレス

安全な接続

SMTPポート デフォルト

送信間隔(S) (10-3600)

送信者の設定方法

ISP から提供された E メールサービスの情報に従って入力します。

- ① 送信者の E メールアドレスを入力します。
- ② ユーザ名とパスワードを入力します。
- ③ サーバアドレスに SMTP サーバ情報を入力します。
- ④ 暗号化プロトコル SSL/TLS を選択します。
- ⑤ SMTP ポートを設定します。 **デフォルト** で初期値に戻ります。
- ⑥ Eメールの送信間隔を設定します。

送信間隔にチェックを入れ 300 秒に設定した場合、300 秒に 1 通のメールが送信されます。300 秒の間に複数検出された場合、検出時間などをまとめて 1 通で通知します。添付ファイルの静止画は最初に検出した静止画のみを添付します。

- ⑦ **テスト** をクリックして、アカウントの接続テストを行います。

注 1 Yahoo や Gmail 等のフリーメールはご利用いただけません。ISP が提供するメールサービスをお使いください。

➤ 受信者

[受信者アドレス]欄に受信者のメールアドレスを入力し、 **追加** をクリックしてリストに追加します。削除する場合は、リストから削除するアドレスを選択し、 **削除** をクリックしてリストから削除します。

The screenshot shows a window titled '受信者' (Recipients). Inside, there is a list of email addresses: '@hytec.co.jp' (highlighted in blue), '@yahoo.co.jp', and '@gmail.com'. Below the list is an input field labeled '受信者アドレス' (Recipient Address) and two buttons: '追加' (Add) and '削除' (Delete).

4.6.12 FTP

FTP サーバの設定を行います。

設定ホーム ▶ ネットワーク設定 ▶ 高度な設定

ポート サーバー ONVIF DDNS SNMP 802.1X RTSP RTMP UPnP Email **FTP** HTTP POST HTTPS QoS

サーバ名	サーバアドレス	サーバタイプ	ポート	ユーザー名	パス
FTP_TEST	192.168.***.***	FTP	21	ftp_user	/

追加 変更 削除 テスト 保存

➤ FTP 追加/変更

FTP サーバを追加するには、**追加** をクリックします。変更する場合は、**変更** をクリックします。

FTPを追加 ×

サーバ名

サーバアドレス

パス

ポート

ユーザー名 匿名

パスワード

OK キャンセル

表示	説明
サーバ名	FTP サーバの名前を入力します。
サーバアドレス	FTP サーバの IP アドレスまたはドメイン名を入力します。
パス	ファイルのアップロード先を設定します。
ポート	FTP サーバのポート番号を入力します。
ユーザ名/パスワード	FTP サーバのユーザ名とパスワードを入力します。 匿名にチェックを入れると、ユーザ名とパスワードの入力を省きます。
OK	ウィンドウを閉じます。(まだ保存されてません。)
保存	設定を保存します。

➤ テスト

テスト をクリックすると、選択している FTP サーバとの接続確認を行います。

➤ FTP 削除

削除 をクリックすると、選択している FTP サーバを削除します。

FTP 保存パス: /device MAC address/event type/date/time/

例:顔検出発生時のパス : FTP file path ¥00-18-ae-a8-da-2a¥VFD¥2021-01-09¥14¥

イベントによるファイル名の一覧

ファイル名	イベント	ファイル名	イベント
IP	IP アドレス	MOTION	モーション検出
SENSOR	アラーム入力	TRIPWIRE	ラインクロス(ライン超え)
PERIMETER	エリア侵入(エリア内活動)	OSC	物体出現/消失
AVD	映像異常	VFD	顔検出
AOIENTRY	エリア侵入	AOILEVE	エリア退出
PASSLINECOUNT	ライン通過カウント	TRAFFIC	エリア内滞留カウント
LOITER	徘徊検知	PVD	違法駐車検知
SDFULL	SD カードフル	SDERROR	SD カードエラー
VSD	メタデータ		

テキストファイルの構成:

デバイス名: xxx mac: デバイス MAC アドレス イベントタイプ : イベント時刻

例:

device name: IPC mac: 00-18-ae-a8-da-2a MOTION time: 2021-03-16 12:20:07

4.6.13 HTTP POST

HTTP POST を設定します。

設定ホーム ▶ ネットワーク設定 ▶ 高度な設定

ポート サーバー ONVIF DDNS SNMP 802.1X RTSP RTMP UPnP Email FTP **HTTP POST** HTTPS QoS

有効

プロトコルタイプ

サーバアドレス

サーバポート

ハートビート間隔 秒

オンライン状態

[有効]にチェックを入れ、HTTP POST を有効にします。

表示	説明
プロトコルタイプ	API 固定
サーバアドレス	HTTP POST サーバの IP アドレスを入力します。
サーバポート	HTTP POST サーバのポート番号を入力します。
ハートビート間隔	HTTP POST サーバの稼働状態を確認する間隔を設定します。
オンライン状態	HTTP POST サーバの接続状態を表示します。
保存	設定を保存します。

上記のパラメータを設定した後、 をクリックして設定を保存します。

カメラは自動的にサードパーティ製プラットフォームに接続します。

カメラが正常にプラットフォームに接続された後、スマートアラームがトリガーされると、カメラはプラットフォームにアラーム情報（HTTP 形式）を送信します。アラーム情報には、ターゲットのトレース座標、ターゲットの特徴、キャプチャされたオリジナル/ターゲット画像（キャプチャされた顔写真、自動車写真）などが含まれます。

4.6.14 HTTPS

HTTPS を設定します。HTTPS は Web サイトの認証を提供し、ユーザのプライバシーを保護します。

設定ホーム ▶ ネットワーク設定 ▶ 高度な設定

ポート サーバー ONVIF DDNS SNMP 802.1X RTSP RTMP UPnP Email FTP HTTP POST **HTTPS** QoS

有効

証明書のインストール C=US, ST=Some-State, O=embeddedsoftew.

属性
発行されました: C=US, ST=Some-State, O=embeddedsoftware, H=IPC,
発行者: C=US, ST=Some-State, O=embeddedsoftware, H=Root CA,
有効期限: 2021-03-19 03:18:30 ~ 2031-03-17 03:18:30

有効にチェックを入れて、HTTPS へのアクセスを有効にし、 をクリックして設定を保存します。

Web ブラウザを使用して、「https://IP アドレス:HTTPS ポート」にアクセスします。

《 例 : https://192.168.226.201:443 》

デフォルトで証明書がインストールされています。

デフォルトの証明書を使用しない場合は、 をクリックして証明書を削除し、プライベート証明書を作成することもできます。3 種類のインストールタイプを選択して、各タイプで設定してください。

設定ホーム ▶ ネットワーク設定 ▶ 高度な設定

ポート サーバー ONVIF DDNS SNMP 802.1X RTSP RTMP UPnP Email FTP HTTP POST **HTTPS** QoS

有効

HTTPポートを無効にする (このオプションをチェックすると、Google / Firefoxに画像が表示されない場合があります!)

インストールタイプ

- 証明書に署名して直接インストールしてください。
- プライベート証明書を作成する
- 証明書要求の作成

証明書をインストールする

➤ 証明書に署名して、直接インストールしてください

HTTPポートを無効にする (このオプションをチェックすると、Google / Firefoxに画像が表示されない場合があります!)
 インストールタイプ
 証明書に署名して直接インストールしてください。
 プライベート証明書を作成する
 証明書要求の作成
 証明書をインストールする

[参照]ボタンをクリックして、インストールする証明書ファイルを選択してから、[インストール]ボタンをクリックして証明書をインストールします。
最後に[保存]ボタンをクリックします。

➤ プライベート証明書を作成する

HTTPポートを無効にする (このオプションをチェックすると、Google / Firefoxに画像が表示されない場合があります!)
 インストールタイプ
 証明書に署名して直接インストールしてください。
 プライベート証明書を作成する
 証明書要求の作成
 プライベート証明書を作成する

[作成]ボタンをクリックして、プライベート証明書を作成します。国(2文字のみ利用可能)、ドメイン(NVRのIPアドレス/ドメイン)、有効期限、パスワード、州(都道府県)、領域(地域)などを入力します。[*]は、必須項目です。次に、[OK]をクリックして設定を保存します。最後に[保存]ボタンをクリックします。

プライベート証明書を作成する ×
 国 *
 ドメイン *
 有効期限 * 日
 パスワード
 州/州
 領域
 組織
 単位
 Eメール

➤ 証明書要求を作成

HTTPポートを無効にする (このオプションをチェックすると、Google / Firefoxに画像が表示されない場合があります!)

インストールタイプ

- 証明書に署名して直接インストールしてください。
- プライベート証明書を作成する
- 証明書要求の作成

証明書要求の作成

作成 ダウンロード 削除

作成した証明書をインストールする

参照... インストール

保存

[作成]をクリックして証明書要求を作成します。

証明書要求の作成

国 * 例:CN

ドメイン *

パスワード

州/州

領域

組織

単位

Eメール

OK キャンセル

国(2文字のみ利用可能)、ドメイン(NVRのIPアドレス/ドメイン)、パスワード、州(都道府県)、領域(地域)などを入力します。「*」は、必須項目です。次に、[OK]をクリックして設定を保存します。

そうすると、[ダウンロード]ボタンがアクティブになりますので、クリックして、証明書要求ファイルをダウンロードし、署名のために信頼された証明機関に送信します。署名された証明書を受け取った後、証明書をデバイスにインポートします。上述の[証明書に署名して、直接インストールしてください]項で証明書をインストールしてください。

また、[削除]をクリックして、作成した証明書要求ファイルを削除できます。

4.6.15 QoS

QoS（Quality of Service）機能は、ネットワークアプリケーションごとに異なるサービス品質を提供するための機能です。

帯域幅が不足している場合、ルータやスイッチがデータストリームをソートし、優先順位に従って転送することで、ネットワークの遅延やネットワークの輻輳を解決します。

設定ホーム ▶ ネットワーク設定 ▶ 高度な設定

ポート サーバー ONVIF DDNS SNMP 802.1X RTSP RTMP UPnP Email FTP HTTP POST HTTPS **QoS**

ビデオ/オーディオDSCP

アラームDSCP

マネージャDSCP

表示	説明
ビデオ/オーディオ DSCP	0 ～63 の範囲でビデオ/オーディオの優先度を設定します。
アラーム DSCP	0 ～63 の範囲でアラームの優先度を設定します。
マネージャ DSCP	0 ～63 の範囲でマネージャの優先度を設定します。
保存	設定を保存します。

数値が大きいほど、優先度は高くなります。

4.7 セキュリティ設定

ユーザ、オンラインユーザ、ブロックと許可リスト、セキュリティ管理などのサブメニューがあります。

<p>システム設定 基本情報 日付と時間 ローカル設定 ストレージ</p> <p>画像設定 画質調整 映像/音声 OSD プライバシーマスク</p> <p>PTZコントロール PTZ設定 PTZ設定の復元 PTZ機能</p> <p>アラーム設定 モーション検出 異常 アラーム入力 アラーム接点出力 アラームサーバ Smart Tracking</p> <p>イベント設定 妨害検知 ラインクロス 領域に入る 領域を出る ターゲットカウント エリア侵入検知 顔の比較</p> <p>ネットワーク設定 TCP/IP ポート 追加...</p> <p>セキュリティ設定 ユーザー オンラインユーザー ブロックと許可リスト セキュリティ管理</p> <p>メンテナンス バックアップと復元 再起動 アップグレード 操作ログ</p>	<p>設定ホーム ▶ セキュリティ設定</p> <p>セキュリティ設定</p> <ul style="list-style-type: none"> ● ユーザー ユーザーの追加、修正、削除します。(管理者アカウント: adminは削除できません。) ● オンラインユーザー オンラインのユーザーを表示します。 ● ブロックと許可リスト 特定のIPアドレスまたはMACアドレスからのアクセスを許可またはブロックします。 ● セキュリティ管理 不正ログインを検出した時にデバイスをロックします。
--	---

HIC-SP200X25A の画面です。

4.7.1 ユーザ

ユーザの追加、変更、削除を行います。

管理者アカウントの admin は削除できません。また、ユーザ名は admin から変更できません。

設定ホーム ▶ セキュリティ設定 ▶ ユーザー		
<div style="display: flex; justify-content: space-around;"> 追加 変更 削除 </div>		
Index	ユーザー名	ユーザー区分
1	admin	管理者

ユーザの追加方法

- ① **追加** をクリックすると、「ユーザの追加」がポップアップします。

- ② ユーザ名とパスワード(パスワード確認)は、1～15 文字の英数字で設定します。

注意
 ユーザ名 : **最大 15 文字** 英数字のみ、記号**不可**
 パスワード : **最大 16 文字** 英数字 と 記号**可**

レベルは、パスワードの強度を示します。「4.7.4 **セキュリティ管理**」にある[パスワードセキュリティ](#)で設定したレベル以上の組み合わせが必要です。

- ③ ユーザ区分を選択します。
- ・ 管理者 : すべての権限を持っています。(管理者を追加することはできません。)
 - ・ 上位ユーザ : 「ユーザ」、「ブロックと許可リスト」、「バックアップと復元」、「アップグレード」以外、
 管理者と同じ権限を持っています。
 - ・ ノーマルユーザ : 「ライブ」の表示と「検索」のみ可能です。設定の変更はできません。
- ④ リモートで操作できる項目をチェックします。
- ⑤ [OK]をクリックして、ユーザを追加します。

上位ユーザとノーマルユーザの初期権限

システム設定	基本情報		○
	日付と時刻		○
	ローカル設定		○
アラーム設定	モーション検出	検出設定	×
		エリアと感度	○
		スケジュール	○
	異常		○
	アラーム入力		○
	アラーム出力		○
ネットワーク設定			閲覧のみ
セキュリティ設定	ユーザ		○※
	オンラインユーザ		○

※ログイン中ユーザのパスワード変更

ユーザレベルと付与可能な権限

	上位ユーザ	ノーマルユーザ
ストレージ設定	○	×
画像設定 (全項目)	○	○
PTZ コントロール	○	○
アラームサーバ設定	○	○
イベント設定	○	○
ネットワーク設定	○	×
セキュリティ設定	○※	×
バックアップと復元	○	×
再起動とアップグレード	○	×
ログ閲覧	○	○
音声インターホン (双方向音声通話)	○	○
プレビュー (ライブ)	○	○
再生 (検索)	○	○
ユーザ管理	×	×

※ユーザ編集を除く、セキュリティメニュー

パスワードの変更方法

- ① **変更** をクリックすると、「ユーザの編集」がポップアップします。

- ② [新しいパスワード]にチェックを入れ、新しいパスワードを入力し、OK をクリックします。

注意
パスワード：最大 16 文字 英数字 と 記号可

レベルは、パスワードの強度を示します。「4.7.4 セキュリティ管理」にある[パスワードセキュリティ](#)で設定したレベル以上の組み合わせが必要です。

- ③ リモートで操作できる項目を変更します。
④ [OK]をクリックして保存します。

ユーザの削除方法

- ① 削除するユーザを選択します。選択されているユーザは青くなります。
② **削除** をクリックすると、削除の確認がポップアップするので OK をクリックして削除します。

4.7.2 オンラインユーザ

本機にアクセスしているオンラインユーザを表示します。

管理者ユーザは、他のすべてのユーザを追い出す(キックアウト)ことができます。

設定ホーム ▶ セキュリティ設定 ▶ オンラインユーザ

Index	クライアントアドレス	ポート	ユーザー名	ユーザー区分	
1	172.20.0.98	51873	admin	管理者	キックアウト

4.7.3 ブロックと許可リスト

特定の IP アドレスまたは MAC アドレスからのアクセスを許可またはブロックします。
[アドレスフィルタリングを有効にする]にチェックを入れ、許可/ブロックの設定を行います。

IP/MAC アドレスフィルタの追加方法

- ① [次のアドレスをブロックします]または[次のアドレスを許可します]のどちらかを選択します。
 - ・ ブロック : リスト内のみブロックし、その他のデバイスは許可されます。
 - ・ 許可 : リスト内のみ許可し、その他のデバイスはブロックされます。
- ② IPv4 または IPv6 を選択し、アドレスを入力します。
- ③ **追加** をクリックすると、リストに表示されます。
- ④ **保存** をクリックして保存します。

IP/MAC アドレスフィルタの削除方法

- ① リストからアドレスを選択します。
- ② **削除** をクリックすると、選択しているアドレスを削除します。
- ③ **保存** をクリックして保存します。

4.7.4 セキュリティ管理

不正ログインを検出した時の対応を設定します。

➤ セキュリティサービス

[セキュリティサービス]タブを開き、不正ログインによるロック解除を防ぐことができます。

設定ホーム ▶ セキュリティ設定 ▶ セキュリティー管理

セキュリティサービス パスワードセキュリティ 認証する

不正ログインによるロックを有効

メールを送信

ログアウト時間 秒

保存

[不正ログインによるロックを有効]にチェックを入れると、ログイン試行に 6 回失敗するとロックされます。

ロックから **30 分後**または**カメラの再起動**によって、カメラは再度ログインすることができます。

[メールを送信]にチェックを入れると、通知をメールで受け取れます。送信先をチェックして選択します。

メールの送信先の設定は、「4.6.11 **Email**」で登録します。

設定ホーム ▶ セキュリティ設定 ▶ セキュリティー管理

セキュリティサービス パスワードセキュリティ 認証する

不正ログインによるロックを有効

メールを送信

メールの送信先

ログアウト時間 秒

保存

[ログアウト時間]で設定した時間が経過すると（Web ブラウザなどで設定時間操作されない場合）、自動的にログアウトされます。次に操作するまで画面はそのままですが、操作しようとすると、タイムアウトメッセージをポップアウトで表示して、ログインウィンドウに移動しますので、再度ログインしてください。

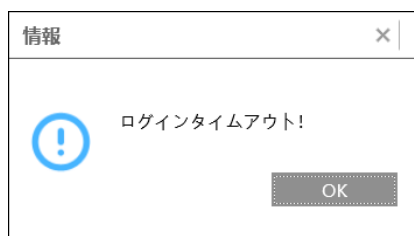

➤ パスワードセキュリティ

[パスワードセキュリティ]タブを開き、パスワードのレベルと有効期限を設定します。

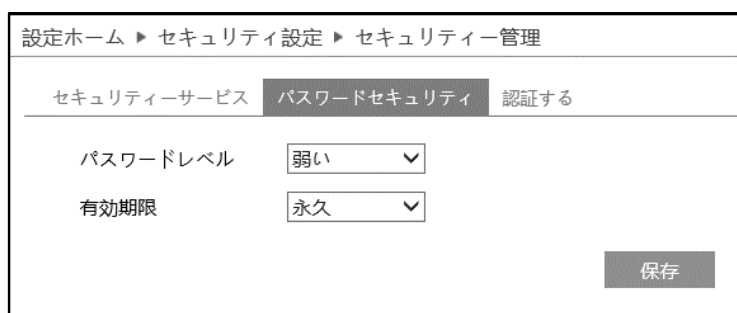

パスワードレベルは、パスワード変更で利用できる文字の種類と長さを設定します。

弱い : 「英字の大文字」「英字の小文字」「数字」「記号」から 1 文字以上

中 : 「英字の大文字」「英字の小文字」「数字」「記号」から 2 種類以上を組合わせて 9 文字以上

強い : 「英字の大文字」「英字の小文字」「数字」「記号」の全種類を組合わせて 9 文字以上

有効期限 : 30 日、60 日、180 日、365 日、永久から選択します。

期限が切れたときにパスワードの変更画面がポップアップします。

➤ 認証する

HTTP でアクセスする時の、認証方法を設定します。

認証方法は、“Basic”と“Token”から選択します。

設定ホーム ▶ セキュリティ設定 ▶ セキュリティ管理		
セキュリティサービス	パスワードセキュリティ	認証する
HTTP認証	Basic ▼	
		保存

4.8 メンテナンス

バックアップと復元、再起動、アップグレード、操作ログなどのサブメニューがあります。

<p> システム設定 基本情報 日付と時間 ローカル設定 ストレージ</p>	<p>設定ホーム ▶ メンテナンス</p>
<p> 画像設定 画質調整 映像/音声 OSD プライバシーマスク</p>	<p>メンテナンス</p> <ul style="list-style-type: none"> ● バックアップと復元 システム構成のバックアップ/復元、または工場出荷設定へのリセットを行います。 ● 再起動 カメラを再起動します。 ● アップグレード カメラのソフトウェアを更新します。 ● 操作ログ 操作ログを表示します。
<p> PTZコントロール PTZ設定 PTZ設定の復元 PTZ機能</p>	
<p> アラーム設定 モーション検出 異常 アラーム入力 アラーム接点出力 アラームサーバ Smart Tracking</p>	
<p> イベント設定 妨害検知 ラインクロス 領域に入る 領域を出る ターゲットカウント エリア侵入検知 顔の比較</p>	
<p> ネットワーク設定 TCP/IP ポート 追加..</p>	
<p> セキュリティ設定 ユーザー オンラインユーザー ブロックと許可リスト セキュリティー管理</p>	
<p> メンテナンス バックアップと復元 再起動 アップグレード 操作ログ</p>	

HIC-SP200X25A の画面です。

4.8.1 バックアップと復元

カメラの設定情報のインポート（復元）とエクスポート（バックアップ）、工場出荷時への初期化を行います。

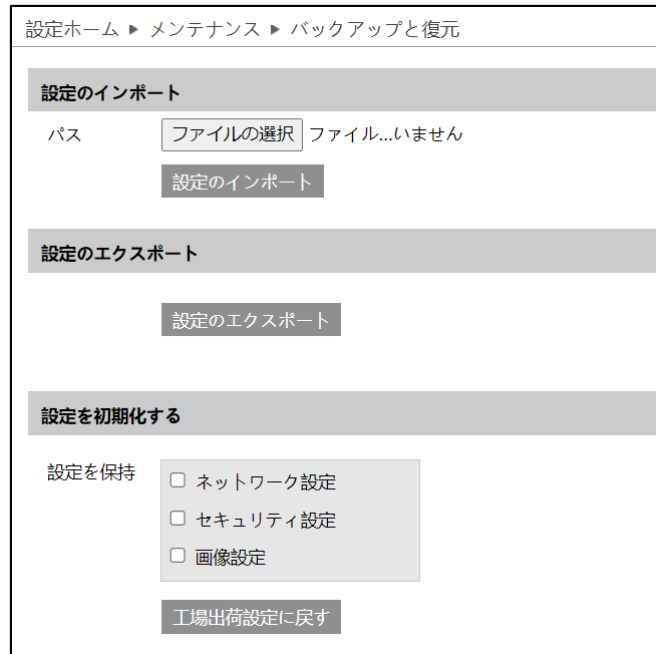

➤ 設定のインポート（復元）

[参照]をクリックして、バックアップファイルを選択します。設定のインポート をクリックして、設定を復元します。



➤ 設定のエクスポート（バックアップ）

設定のエクスポート をクリックして、設定をバックアップします。

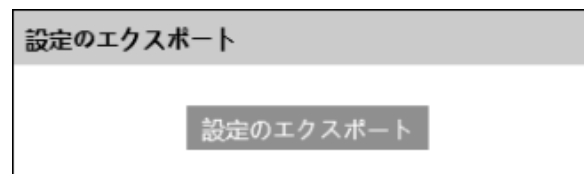

➤ 設定を初期化する

工場出荷設定に戻す をクリックして、設定を初期状態に戻します。

「設定を保持」で選択した設定項目は、初期化されず、現在の設定を保持します。

設定を初期化する

設定を保持

- ネットワーク設定
- セキュリティ設定
- 画像設定

工場出荷設定に戻す

4.8.2 再起動

カメラの再起動を行います。

設定ホーム ▶ メンテナンス ▶ 再起動

再起動

再起動

再起動には1～5分かかります。正常に起動するとブラウザは自動的に再接続します。

定刻自動再起動

時刻の設定

保存

➤ 再起動

再起動 をクリックすると、パスワード入力画面がポップアップします。パスワードを入力するとカメラは再起動を行います。再起動には1～5分かかります。正常に完了すると、自動的に再接続、ログイン画面に戻ります。

再起動

再起動

再起動には1～5分かかります。正常に起動すると、ブラウザは自動的に再接続します。

➤ 定刻自動再起動

定期的に再起動を行います。

[時刻の設定]にチェックを入れると、自動的な再起動が有効になります。毎日または週に一度、決まった時間を指定します。

定刻自動再起動

時刻の設定

週

時間

保存

4.8.3 アップグレード

カメラのソフトウェアを更新します。

設定ホーム ▶ メンテナンス ▶ アップグレード

▲ 現在のバージョンから以前のバージョンへのダウングレードを許可しないでください。
アップグレード中は電源を切らないでください。

ローカルアップグレード

パス

ソフトウェアのアップグレード方法

- ① [保存先変更]をクリックして、アップグレードファイルを選択します。
 - ② をクリックして、ソフトウェアのアップグレードを開始します。
 - ③ アップグレード終了後、カメラは自動的に再起動します。
- ※ アップグレード中はブラウザを閉じたり、カメラをネットワークから切断したりしないでください。
- ※ アップグレード中は電源を切らないでください。
- ※ アップグレード中は監視などの機能は動作しません。

4.8.4 操作ログ

ログの種類を選択、開始時間と終了時間を指定、**検索** をクリックすると、ログが表示されます。

設定ホーム ▶ メンテナンス ▶ 操作ログ

第一区分 第二区分
 開始時間 終了時間 **検索** **エクスポート**

Index	時間	第一区分	第二区分	ユーザー名	ログインIP	ホスト名
1	2022-10-11 06:47:...	操作	ログイン	admin	192.168.226.189	
2	2022-10-11 06:47:...	操作	ログイン	admin	192.168.226.189	
3	2022-10-11 06:47:...	操作	ログアウト		192.168.226.189	
4	2022-10-11 06:46:...	情報	システム起動			
5	2022-10-11 06:46:...	操作	システム設定変更			
6	2022-10-11 06:46:...	操作	ログアウト	admin	192.168.226.189	
7	2022-10-11 06:46:...	操作	リポート	admin	192.168.226.189	
8	2022-10-11 05:35:...	操作	セキュアな設定変更	admin	192.168.226.189	
9	2022-10-11 05:34:...	操作	ログイン	admin	192.168.226.189	
10	2022-10-11 05:34:...	操作	ログアウト		192.168.226.189	
11	2022-10-11 05:33:...	操作	ログアウト	admin	192.168.226.189	
12	2022-10-11 05:32:...	操作	セキュアな設定変更	admin	192.168.226.189	
13	2022-10-11 05:21:...	操作	セキュアな設定変更	admin	192.168.226.189	
14	2022-10-11 05:20:...	操作	システム設定変更	admin	192.168.226.189	
15	2022-10-11 05:20:...	操作	ログイン	admin	192.168.226.189	
16	2022-10-11 05:20:...	操作	ログアウト		192.168.226.189	

1 / 3 View 1 - 20 of 46

ログの取得方法

- ① 第一区分、第二区分より、取得するログの種類を選択します。
- ② 開始時間と終了時間を設定し、検索するログの時間帯を指定します。
- ③ **検索** をクリックすると、指定時間内のログを表示します。
- ④ **エクスポート** をクリックして、ログをエクスポート・保存することができます。

5. データ録画（顔検出ログ）

右上の[データ録画]タブを開きます。

ここでは、SD カードに保存されている写真を表示できます。

※カメラに SD カードを取付けてない場合は検索できません。

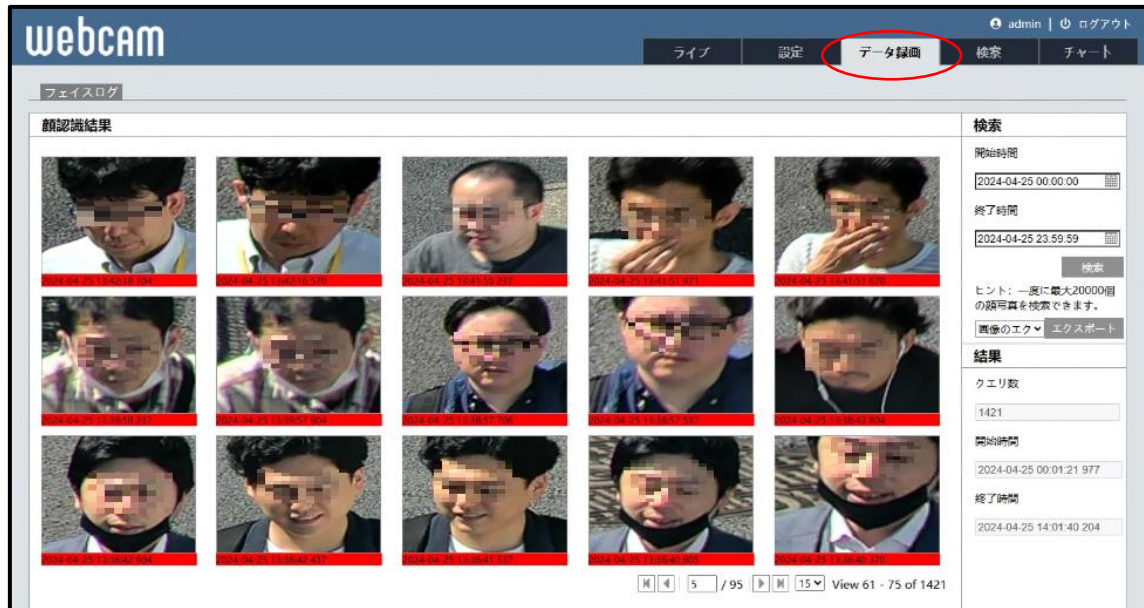

操作方法は、次の通りです。

- ① 検索したい開始時間と終了時間を入力します。
- ② [検索]ボタンをクリックします。検出された顔の画像が表示されます。
- ③ 「エクスポート」ボタンをクリックすると、表示された検索結果を PC にダウンロードします。

検出結果のリスト（CSV 形式）と検出した顔画像をダウンロードすることができます。

顔データベースに顔の登録がある場合、検出された顔に最も類似した登録済みの顔の名前が、類似度とともに検出結果リストにリストアップされます。

- ④ 顔データベースに登録された顔と検出した顔が一致した場合は、検索結果に表示された顔画像（緑色）をクリックすると顔画像の詳細を表示します。



6. チャート

右上の[チャート]タブを開きます。



The screenshot shows the 'webcam' interface. In the top right corner, the 'チャート' (Chart) tab is highlighted with a red circle. Below the navigation bar, there are dropdown menus for 'レポートタイプ' (Report Type) set to '日報' (Daily Report), 'カウントタイプ' (Count Type) set to '入力' (Input), and 'カウント時間' (Count Time) set to '2024年4月17日'. A table below displays count data for various time intervals.

Index	カウント時間	人間	車両	オートバイ/自転車
1	2024-04-17 00:00:00 ~ 2024-04-17 00:59:59	0	0	0
2	2024-04-17 01:00:00 ~ 2024-04-17 01:59:59	0	0	0
3	2024-04-17 02:00:00 ~ 2024-04-17 02:59:59	0	0	0
4	2024-04-17 03:00:00 ~ 2024-04-17 03:59:59	0	0	0
5	2024-04-17 04:00:00 ~ 2024-04-17 04:59:59	0	0	0
6	2024-04-17 05:00:00 ~ 2024-04-17 05:59:59	0	0	0
7	2024-04-17 06:00:00 ~ 2024-04-17 06:59:59	0	0	0
8	2024-04-17 07:00:00 ~ 2024-04-17 07:59:59	0	0	0
9	2024-04-17 08:00:00 ~ 2024-04-17 08:59:59	0	0	0
10	2024-04-17 09:00:00 ~ 2024-04-17 09:59:59	0	0	0
11	2024-04-17 10:00:00 ~ 2024-04-17 10:59:59	0	0	0
12	2024-04-17 11:00:00 ~ 2024-04-17 11:59:59	0	0	0
13	2024-04-17 12:00:00 ~ 2024-04-17 12:59:59	0	0	0

6.1 ターゲットカウント（ライン通過カウント）

左上のタブから[ターゲットカウント]タブを選択します。



The screenshot shows the 'webcam' interface. In the top left corner, the 'ターゲットカウント' (Target Count) tab is highlighted with a red circle. The rest of the interface, including the navigation bar and the data table, is identical to the previous screenshot.

Index	カウント時間	人間	車両	オートバイ/自転車
1	2024-04-17 00:00:00 ~ 2024-04-17 00:59:59	0	0	0
2	2024-04-17 01:00:00 ~ 2024-04-17 01:59:59	0	0	0
3	2024-04-17 02:00:00 ~ 2024-04-17 02:59:59	0	0	0
4	2024-04-17 03:00:00 ~ 2024-04-17 03:59:59	0	0	0
5	2024-04-17 04:00:00 ~ 2024-04-17 04:59:59	0	0	0

表示	説明
レポートタイプ	レポートする単位を設定します。 日報:1 日を時間単位で表示 週報:1 週間を曜日単位で表示 月報:1 月を日単位で表示 年報:1 年を月単位で表示
カウントタイプ	“入力（入る）”と“置き去り（出る）”を選択します。
カウント時間	ターゲットカウントの開始日時を設定します。
カウント <input type="button" value="カウント"/>	設定したレポートタイプやカウントタイプ、日時で再計算します。
テーブル <input type="button" value="テーブル"/>	表形式で表示します。
チャート <input type="button" value="チャート"/>	図形式で表示します。

図の表示方法

- ① [レポートタイプ]を選択します。
- ② [カウントタイプ]を選択します。
- ③ [カウント時間]で、カウントを開始する日時を設定します。
- ④ [カウント]ボタンをクリックして計算します。
- ⑤ [テーブル]または[チャート]をクリックすると表または図を表示します。

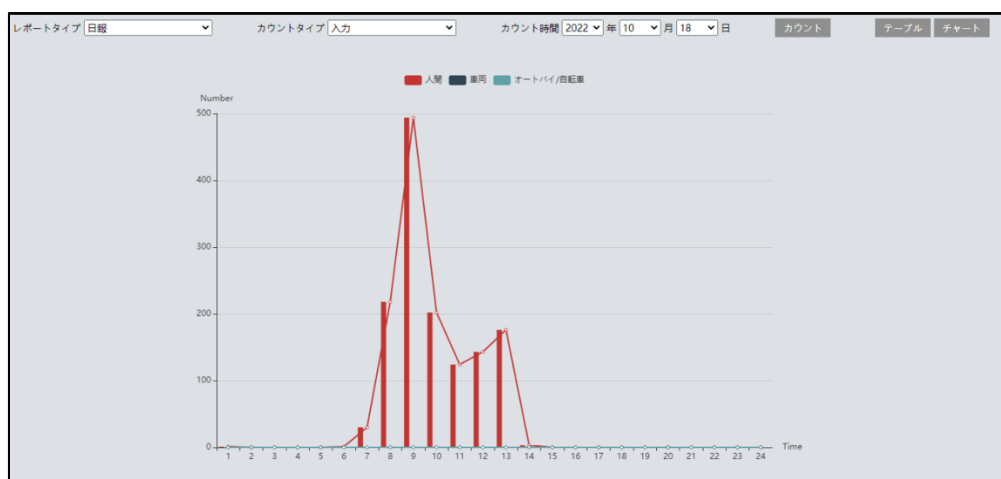

図の上部の[人間]、[車両]、[オートバイ/自転車]をクリックすることで表示・非表示を変更できます。

7. 検索

右上の[検索]タブを開きます。

ここでは、カメラ本体に取付けた SD カードに保存されている録画と写真を表示できます。

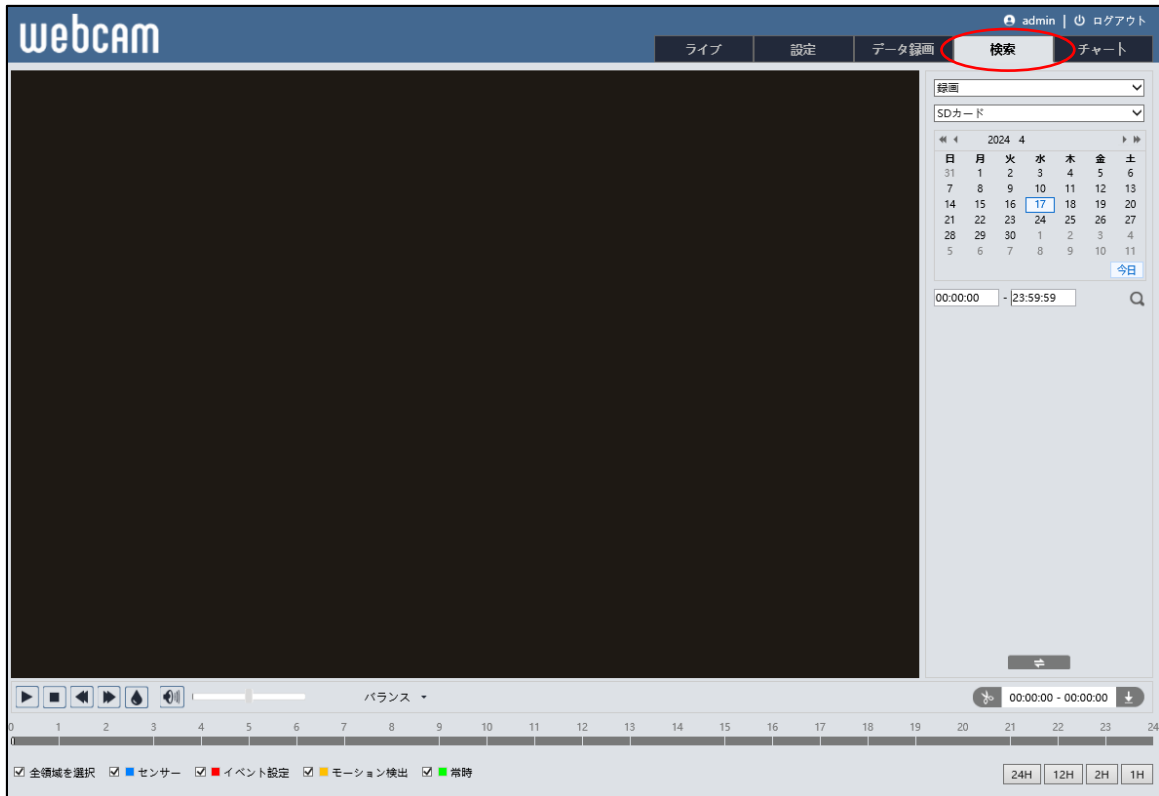

**注意：SD カードのデータを検索するときは、Edge の IE モードを使用する必要があります。
Edge モードでは再生できません。また、録画データをダウンロードするときは Internet Explorer を使用する必要があります。**

7.1 録画検索

7.1.1 SDカード録画（動画）

SDカードに録画されているビデオは、ここで再生することができます。

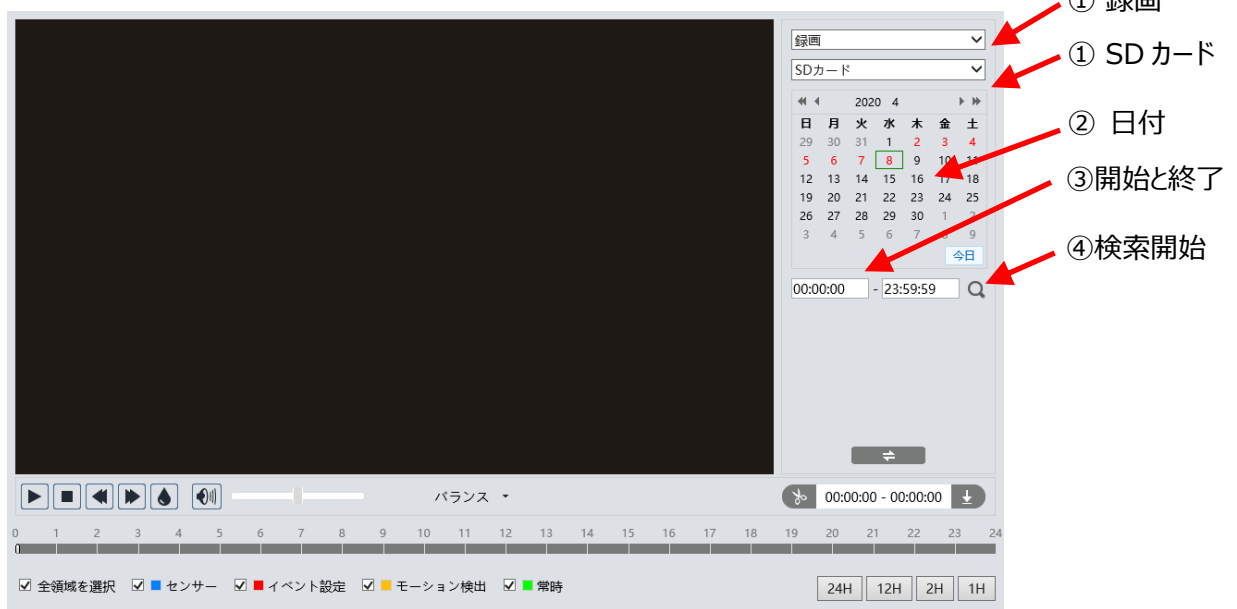

録画検索画面のアイコンを説明します。

アイコン	説明	アイコン	説明
	再生/一時停止ボタン		停止ボタン
	スピードダウン		スピードアップ
	電子透かし表示		スピーカ ON/OFF

検索方法

- ① 右上のドロップダウンメニューから、“録画”-“SDカード”を選択します。
- ② 検索したい日を設定します。
※録画データがある日はカレンダーの数字が赤色になっています
- ③ 開始時間と終了時間を選択します。
- ④ をクリックして、録画ファイルを検索します。
- ⑤ ミックスストリーム(映像 + 音声)または、ビデオストリーム(映像のみ)を選択します。
- ⑥ 検索後に表示する録画ファイルリスト内のファイルをダブルクリックして再生を開始します。
- ⑦ で、検索前と検索後の画面を移動できます。

ダブルクリックで再生開始



検索後に表示する録画ファイルリスト

- ⑧ タイムテーブルは 24H / 12H / 2H / 1H 形式で表示できます。
 センサー(青)、イベント設定(赤)、モーション検出(橙)、常時録画(緑)で色分けされています。



ビデオクリップとダウンロード

- ① タイムテーブル上をクリックして、開始時間を選択します。
- ② をクリックすると青色 に変わり、開始時間が設定されます。
- ③ 終了時間も①②と同様に行います。
- ④ をクリックして、PC にビデオファイルをダウンロードします。
- ⑤ ダウンロード中は、以下のような画面が表示されます。
 設定：PC の保存ディレクトリを指定 / パス：保存フォルダを開く
 キャンセル：ダウンロードの中止 / ON：ビデオを再生
 リストクリア：ダウンロードリストの削除 / OFF：ダウンロード画面を閉じる

Index	進捗	録画タイプ	開始時間	終了時間	パス	操作
1	10%	カット	2020-04-08 08:00:00	2020-04-08 08:10:02	NetAllIPCamera	キャンセル

設定 C:\Program Files\NetAllIPCamera

リストクリア OFF

※ ファイル横の で、イベントごとにダウンロードすることもできます。

7.2 画像検索

7.2.1 SD カード画像（静止画）

SD カードに保存されている画像（静止画）は、ここで見るすることができます。

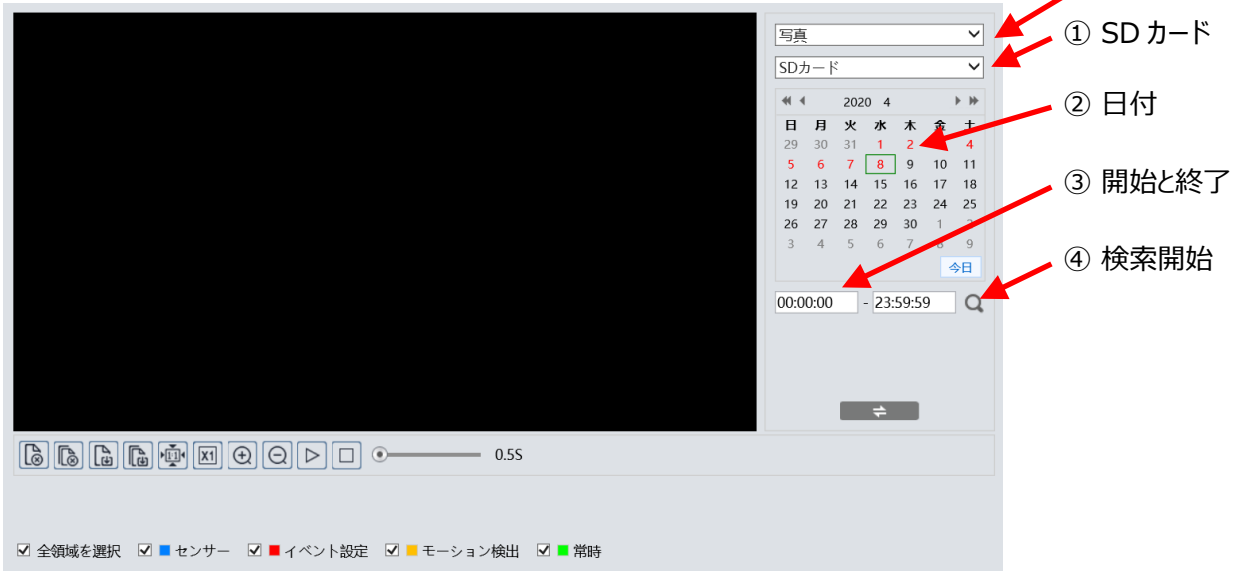

画像検索画面のアイコンを説明します。

アイコン	説明	アイコン	説明
	現在の画像を閉じる		すべての画像を閉じる
	現在の画像を保存		すべての画像を保存
	画面サイズに画像を調節する		実際の画像サイズ
	ズームイン/ズームアウト		スライドショー再生/一時停止
	スライドショー停止		スライドショーの再生速度

検索方法

- ① 右上のドロップダウンメニューから、“写真”-“SD カード”を選択します。
- ② 検索したい日を設定します。
※画像データがある日はカレンダーの数字が赤色になっています。
- ③ 開始時間と終了時間を選択します。
- ④ をクリックして、画像ファイルを検索します。
- ⑤ 検索後に表示する画像ファイルリスト内をダブルクリックして、保存された画像を表示します。

ダブルクリックで画像を表示

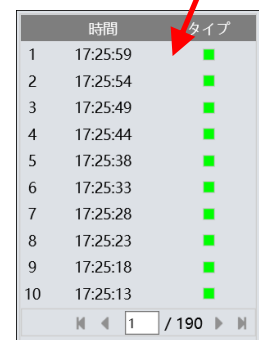

検索後に表示する画像
ファイルリスト

- ⑥  をクリックすると、検索前と検索後の画面を移動できます。



The screenshot displays a video player interface with a search history table on the right and playback controls at the bottom. The table lists 10 search results with their respective times and types. The 5th result is highlighted in blue.

	時間	タイプ
1	16:17:29	■
2	16:17:28	■
3	16:17:28	■
4	16:17:28	■
5	16:16:40	■
6	16:16:21	■
7	16:16:20	■
8	16:16:20	■
9	16:16:20	■
10	16:14:42	■

Below the table, there are navigation arrows and a page indicator: 1 / 72. The date is shown as 2020-04-08. At the bottom, there are playback controls including a play button, a progress bar at 0.55, and a list of checked options: 全領域を選択, センサー, イベント設定, モーション検出, and 常時.

8. 製品仕様

製品名	HIC-SP200X25A	HIC-SP200TX32A
形状	スピードドーム	スピードドーム
カメラ部		
撮像素子	1/2.8"2MP CMOS SENSOR	
最低被写体照度	Color : 0.00125Lux@F1.6(AGC ON) (HIC-SP200X25A) B/W : 0.00025Lux@F1.6(AGC ON) (HIC-SP200X25A)	
	Color : 0.00125Lux@F1.55(AGC ON) (HIC-SP200TX32A) B/W : 0.00025Lux@F1.55(AGC ON) (HIC-SP200TX32A)	
	IR ON 時 : 0Lux	
赤外線 LED	実装、照射距離 = 150m	実装、照射距離 = 200m
レンズ	4.8~120mm 光学 25 倍オートフォーカスレンズ (画角水平 57.6 度~2.3 度)	4.8~154mm 光学 32 倍オートフォーカスレンズ (画角水平 59.2 度~2.3 度)
デジタルズーム	最大 8 倍 (光学 25 倍 x デジタル 8 倍 = 最大 200 倍)	最大 8 倍 (光学 32 倍 x デジタル 8 倍 = 最大 256 倍)
パン・チルト角度	パン=360 度エンドレス チルト=-10~90 度 (90 度で自動反転)	パン=360°エンドレス チルト=-25~155 度 (90 度で自動反転)
パン速度	0.1 度~200 度/秒 (プリセット時=240 度/秒)	0.1 度~360 度/秒 (プリセット時=330 度/秒)
PTZ 機能	プリセット(最大 360 ヶ所) / クルーズ / クルーズグループ / トレース / タスク / ホームポジション (※注 1)	
露出調整	自動 / マニュアル (シャッター・ゲイン・絞り)	
DAY&NIGHT	自動 / 昼間 / 夜 / スケジュール	
シャッター速度	自動 / マニュアル (1/30~1/30,000)	
ホワイトバランス	自動 / 屋内 / 屋外 / マニュアル	
3DNR (ノイズ除去)	OFF / ON (LEVEL 0~255)	
WDR 機能	120dB OFF / ON (LEVEL 低、中、高)	
逆光補正(BLC/HLC)	OFF / BLC (エリア : 上 / 下 / 左 / 右 / センター) / HLC	
画質調整	明度、コントラスト、色相、彩度、シャープネス	

画像鮮明化	OFF / ON (LEVEL 0~255)				
その他の機能	方位角表示、光学ズームポジション表示、プライバシーマスク (8 エリア)、スマート IR、OSD (タイトル表示 / 時刻表示)、画像回転 / 反転、SD カード録画				
スマート機能					
基本	モーション検知、妨害検知、異常検出 (ネットワーク接続、IP 競合、SD カードエラー)				
顔検出	最大 17 人/秒、顔比較機能対応 (顔データベース登録対応)				
スマート検出	ライン越え、エリア侵入・退出、エリア内活動、ライン通過カウント				
スマートトラッキング	手動トラッキング、自動トラッキング				
アラーム関係	SD カード録画、SD カード静止画保存、アラーム接点出力 FTP アップロード、E メール通知、ローカル録画、ローカル静止画保存				
DORI (※注 2)		D : 検出	O : 観察	R : 認識	I : 識別
	画素数	25pix/m	63pix/m	125pix/m	250pix/m
	距離	1950m	780m	390m	190m
ネットワーク部					
画像圧縮方式	H.265 / H.265+ / H.264 / H.264+ / MJPEG				
音声圧縮方式	G711A / μ				
画像サイズ	第 1 ストリーム	1920×1080 / 1280×720		1920×1080 / 1280×960 / 1280×720	
	第 2 ストリーム	1280×720 / 704×480 / 352×240		704×480 / 640×480 / 352×240	
	第 3 ストリーム	704×480 / 480×240 / 352×240		1920×1080 / 1280×960 / 1280×720 / 704×480 / 480×240 / 352×240	
フレームレート	1~30fps				
ビットレート	1920×1080	1,024kbps ~ 6,144kbps : H.264 768Kbps ~ 4,096kbps : H.265			
	1280×960	512kbps ~ 4,096kbps : H.264 256kbps ~ 2,048kbps : H.265			
	1280×720	512Kbps ~ 4,096kbps : H.264 256Kbps ~ 2,048kbps : H.265			
	704×480 640×480	256Kbps ~ 2,048kbps : H.264 128Kbps ~ 1,024kbps : H.265			

	480x240 352x240	128Kbps ~ 1,024kbps : H.264 64Kbps ~ 768kbps : H.265
ビットレート制御	CBR / VBR	
プロトコル	UDP, IPv4, IPv6, DHCP, NTP, RTSP, RTMP, RTP, RTCP, ICMP IGMP, PPPoE, DDNS, SMTP, FTP, SNMP, HTTP, 802.1X, UPnP HTTPS, QoS	
インタフェース規格	ONVIF (PROFILE S)	
同時アクセス数	10	
その他機能	オンラインユーザ表示、IP アドレスフィルタ、MAC アドレスフィルタ、 パスワード保護、不正ログインロック Edge / Chrome / FireFox 接続 (※注 3) CMS / VMS 接続、モバイルアプリ接続	
外部インタフェース		
SD カードスロット	Micro SD / SDHC / SDXC (最大 256GB サポート)	
音声	入力 : 1 系統 (LINE) / 出力 : 1 系統	
イーサネット	RJ-45 (10/100BASE-T)	
アラーム IN/OUT	入力 : 1 系統 / 出力 : 1 系統 ※無電圧接点制御	
電源入力コネクタ	DC+12V	DC+24V
一般		
電源	DC12V (±10%)、 PoE+(802.3 at) (AC アダプタ (DC12V 出力) 付 属)	DC24V (±10%)、 PoE+(802.3 at) (AC アダプタ / PoE インジェクタは 付属無し)
消費電力 (最大)	22W (DC12V/1.83A)	30W (DC24V/1.25A)
動作温度	-40℃~+65℃	-40℃~+65℃
動作湿度	0~90%RH (結露なきこと)	
寸法	Φ173 x 268(H)mm	Φ197 x 315(H)mm
防塵・防水構造	IP66	IP67
耐衝撃構造	未対応	
重量	2.1kg	2.8kg
製品保証期間	1 年間	

※注 1 : クルーズ、トレースで常時運用される場合は、定期的なメンテナンスが必要です。

※注 2 : 撮像素子の仕様と EN62676-4:2015 で示された基準に基づいて算出された値です。

※注3 : Edge / Chrome / FireFox 接続では SD カード録画のダウンロードはできません。また、一部の機能の操作も制限されます。カメラのフル機能进行操作するためには Edge の IE 互換モードでの運用を推奨します。

Edge の IE 互換モードでも SD カード録画映像のダウンロードができない場合は、CMS ソフトウェア : HCMS をお使いください。HCMS については、営業担当またはサポート窓口にお問い合わせください。

9. 困ったときには

本製品の使用中に何らかのトラブルが発生したときの対処方法について説明いたします。

◆パスワードを忘れたときの対処方法

- リセットボタンを操作して初期化する。

※ デフォルト IP : 192.168.226.201 / ユーザ名 : admin / パスワード : 123456

カメラのリセットボタンを押して工場出荷状態に戻す方法（HIC-SP200X25A の場合）

- ① +2 番のドライバで黒いカバーを外す。ネジは 4 か所あります。

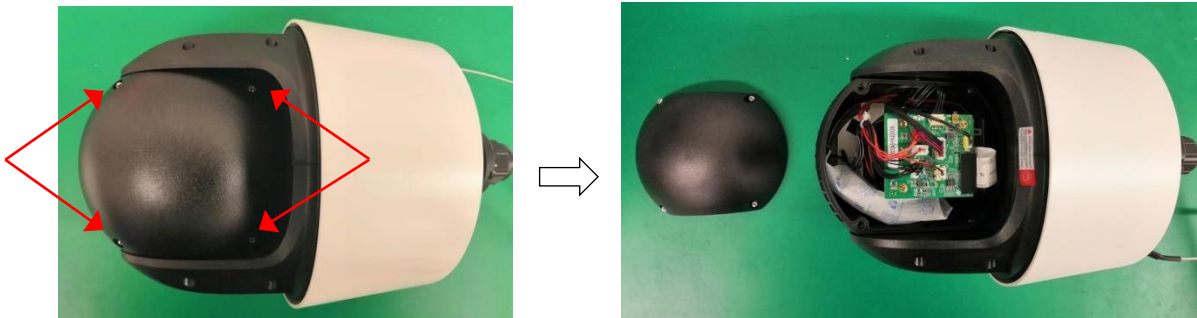

- ② リセットスイッチを 10 秒以上長押しする。

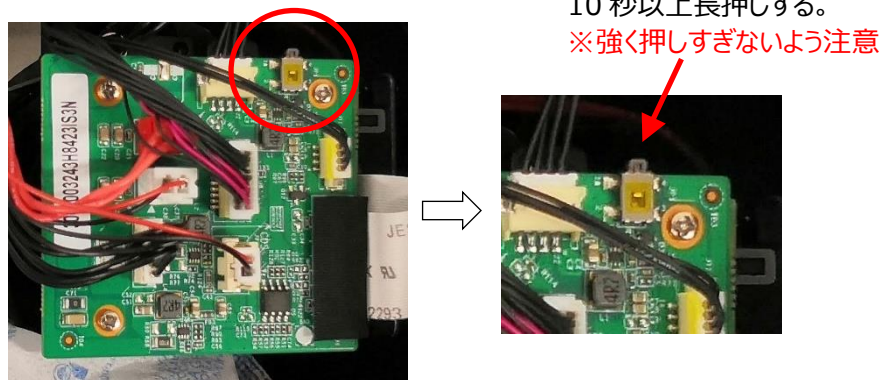

- ③ カメラが再起動して初期値に戻ります。※再起動するとき回転動作を始めるので注意が必要です。

- ④ 黒いカバーを元通りに取付けます。

カメラのリセットボタンを押して工場出荷状態に戻す方法（HIC-SP200TX32A の場合）

- ① +2 番のドライバで黒いカバーを外す。ネジは 4 か所あります。

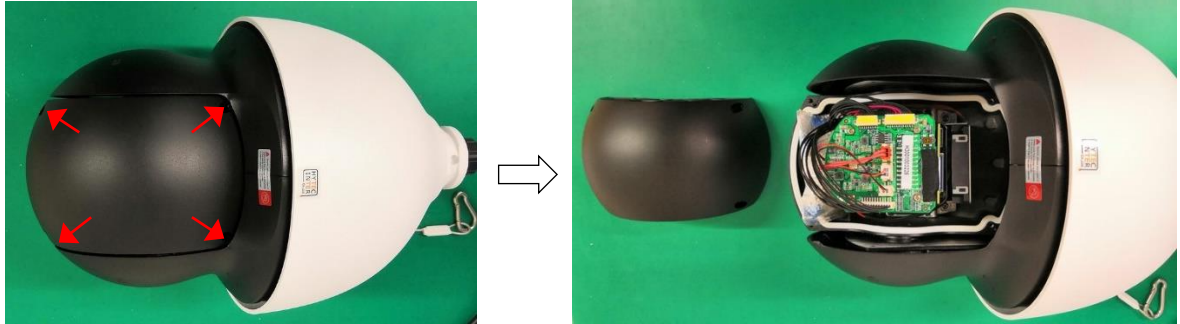

- ② リセットスイッチを 10 秒以上長押しする。

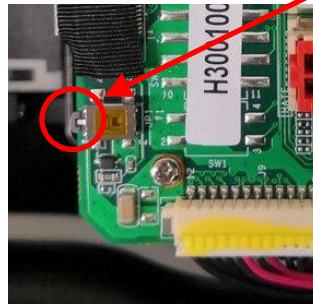

10 秒以上長押しする。

※強く押しすぎないように注意

- ③ カメラが再起動して初期値に戻ります。※再起動するとき回転動作を始めるので注意が必要です。
- ④ 黒いカバーを元通りに取付けます。

- IP Tool で初期化する。

- ① 下段のスクロールバーを右に操作して Mac アドレスを表示させます。
- ② Restore IPC Default Configuration ▼をクリックして、Mac アドレス入力 BOX を表示します。
- ③ Mac アドレスを入力して OK をクリックします。
- ④ OK をクリックしたら、30 秒以内に電源を OFF→ON します

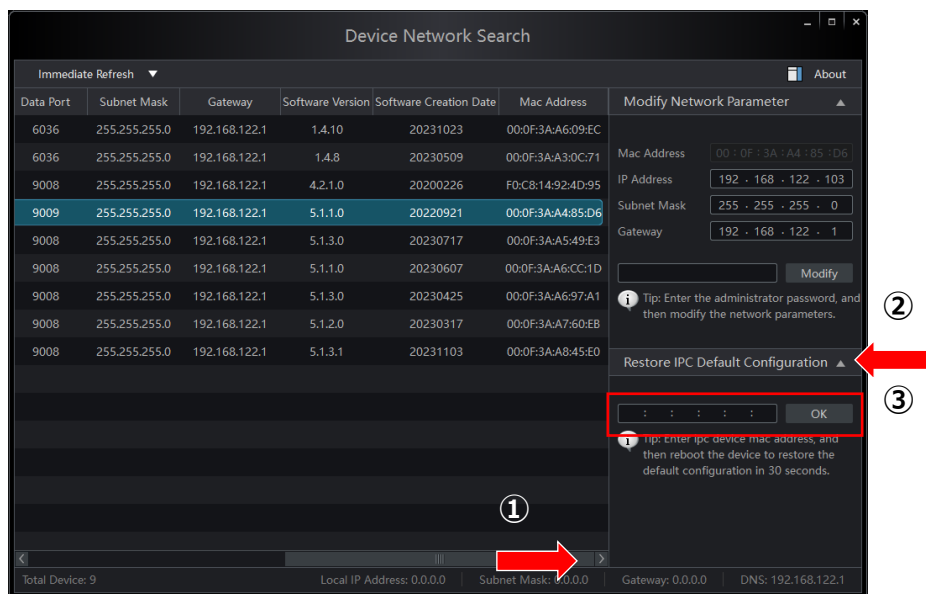

◆本機から YouTube Live 配信設定手順

(1) YouTube を開いて Google アカウントでログインします。



(2) をクリックして、「ライブ配信を開始」をクリックします。 ※チャンネルの確認をまだ行っていない場合は、画面の指示に沿ってチャンネルの確認を完了させます。ライブ配信が最初に有効になるまで、最大 24 時間かかることがあります。



(3) 「新しい YouTube ライブ管理画面へようこそ」が表示されたら、今すぐ「開始」をクリックします。

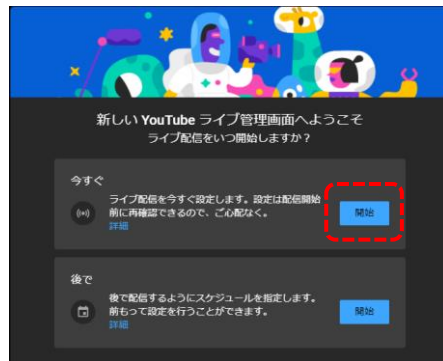

(4) 「配信方法を選択してください」が表示されたら、「ストリーミングソフトウェア」を選択します。

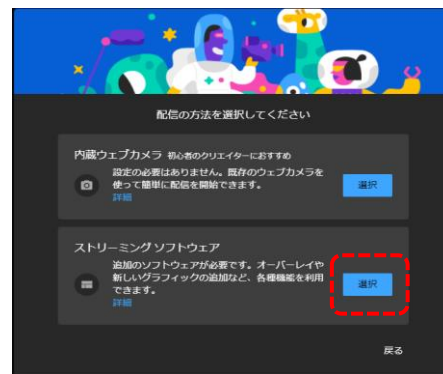

- (5) YouTube Studio の画面が開くので、「管理」をクリック後、「ライブ配信をスケジュール設定」をクリックして、ライブ配信のスケジュールを設定します。

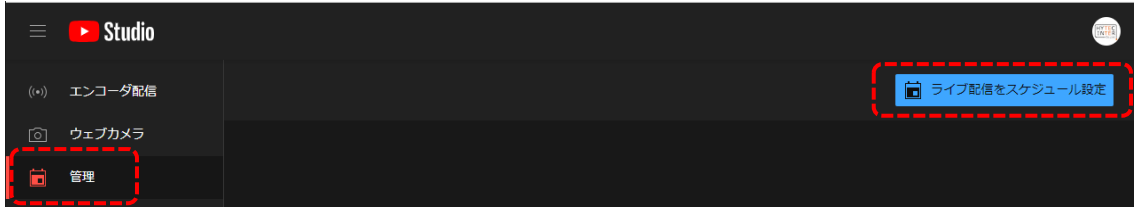

- (6) 詳細を設定します。配信のタイトルを入力します（必須）。下にスクロールして「視聴者」を設定します。その他の項目は必要に応じて設定し、「次へ」をクリックします。



- (7) カスタマイズを設定します。設定が完了したら「次へ」をクリックします。

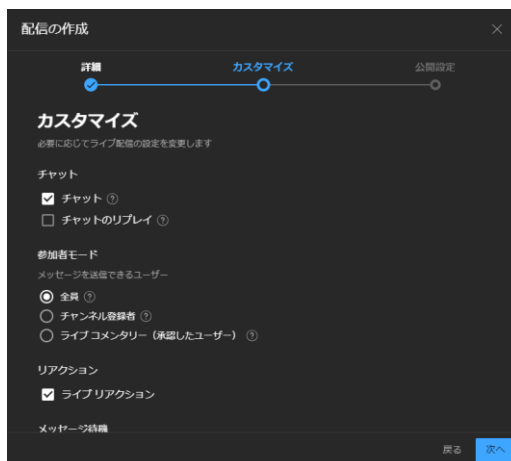

(8) 公開設定を設定します。設定が完了したら「完了」をクリックします。



(9) エンコーダ配信の画面にて、ストリーム URL とストリームキーをコピーします。



rtmp://a.rtmp.youtube.com/live2/abcd-efgh-ijkl-mnop-qrst
 後ほど使用しますので、ストリーム URL とストリームキーは/で区切って、
 メモ帳などに記録しておいてください。

(10) カメラに YouTube 配信に使用するストリームを設定します。

ストリーム設定は「4.2.2 映像/音声」で設定します。通信回線の速度に応じて、最適な設定を行います。ビデオ圧縮は必ず、「H.264」を設定する必要があります。

設定ホーム ▶ 画像設定 ▶ 映像/音声

Index	ストリーム名	解像度	フレームレ	ビットレート	ビットレート	ビデオ品質	Iフレーム間隔	ビデオ圧縮	プロファイル
1	第1ストリーム	1920x1080	30	CBR	3072	中	120	H264	High Profile
2	第2ストリーム	704x480	30	CBR	768	中	120	H264	High Profile
3	第3ストリーム	352x240	30	CBR	512	中	120	H264	High Profile

(11) カメラのネットワーク設定 (RTMP) に YouTube Studio でメモしたストリーム URL/ストリームキーを設定して保存します。

設定ホーム ▶ ネットワーク設定 ▶ 高度な設定

ポート サーバー ONVIF DDNS SNMP 802.1X RTSP **RTMP** UPnP Email FTP HTTP POST HTTPS QoS

有効 (H264のみをサポート)

ストリーム形式 第1ストリーム 第2ストリーム 第3ストリーム

タイムアウト後に再接続する 秒

サーバアドレス

接続状態

rtmp://a.rtmp.youtube.com/live2/**abcd-efgh-ijkl-mnop-qrst**
 Youtube Studio でメモしたストリーム URL/ストリームキーを貼り付ける。

保存した後に「接続完了」の表示になれば YouTube との接続は完了です。

(12) カメラからの RTMP 接続が正常に行われている場合、ライブ配信が開始され、以下のような画面となります。ライブ配信を終了したい場合は、画面右上の“ライブ配信を終了” ボタンをクリックします。



編集ボタンをクリックすることで、動画のタイトル、概要欄の編集、また、公開範囲の設定等が行えます。

画像を右クリックすると
・動画の URL/・埋め込みコード
がコピーできます。

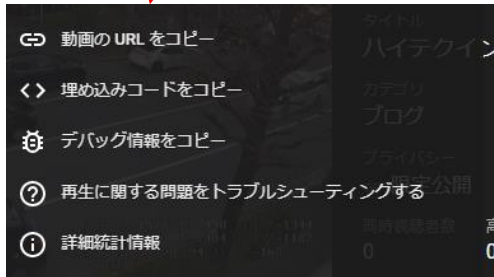

ボタンをクリックすると、動画リンクを取得出来ます。



動画リンクをコピー

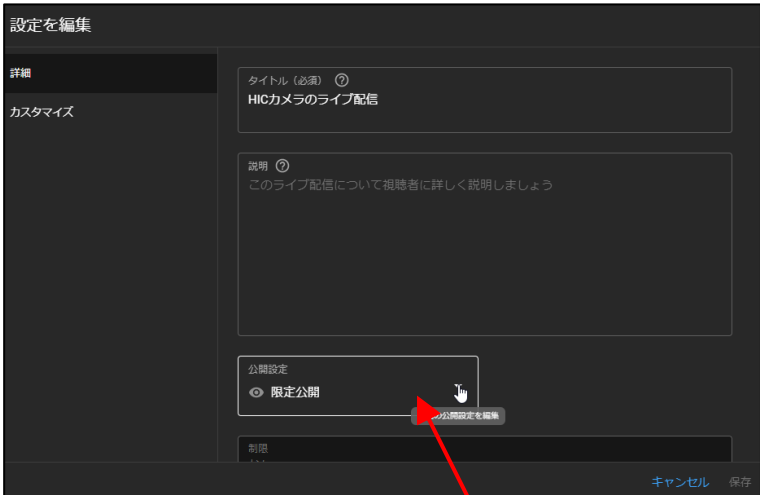

・限定公開 (リンクを知っている人だけが見れる)
・非公開
・公開 (誰でも見られる)
が選択出来ます。

◆本体の電源が入らない

以下の点を確認してください。

- 電源コンセントには、電源が供給されているか。
- 電源には、適切な電圧が供給されているか。
- 正しいポートに、電圧が供給されているか。

◆RJ-45 ポートでリンクが確立しない

以下の点を確認してください。

- 接続先の機器の電源は入っているか。
- 各コネクタとケーブルが正しく接続されているか。

◆IE ブラウザ経由でデバイスを接続できない

以下の点を確認してください。

- ネットワークが正しく接続されていることを確認してください。
- IP が利用できない可能性(IP の競合など)があります。有効な IP にリセットしてください。
- Web ポート番号の設定を変更した、或いは変更された。管理者に連絡して、正しいポート番号を取得してください。

※ 上記の 3 つの理由以外の場合、IP-Tool でデフォルト設定に戻します。

デフォルト IP : 192.168.226.201 / サブネットマスク : 255.255.255.0

◆IP-Tool でデバイスが見つからない

- コンピュータのウイルス対策ソフトウェアが原因である可能性があります。終了して、デバイスを再度検索してください。
- スタート→設定→更新とセキュリティ→Windows セキュリティ→ファイアウォールとネットワーク保護→ファイアウォールによるアプリケーションの許可、に移動し IP-Tool がプライベート、パブリックの両方で許可されているか確認してください。
許可されていない場合は、「設定の変更」をクリックして許可してください。

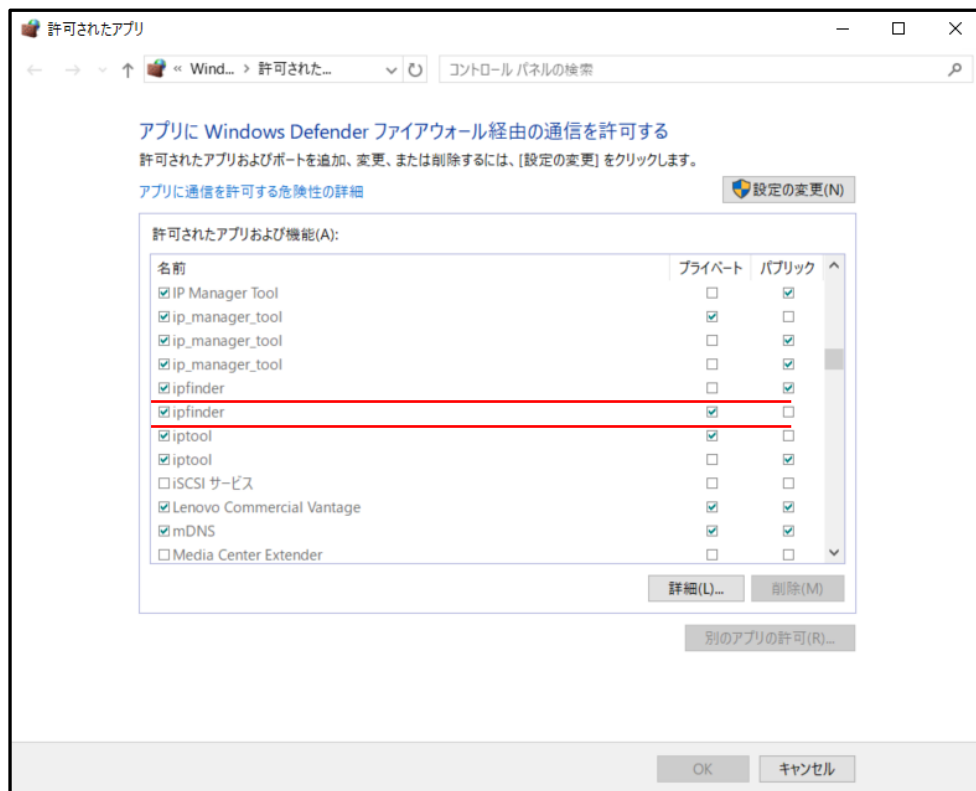

◆プラグインをインストールしたが Edge の IE 互換モードで映像を表示できない。

- C++ (MSVC) ランタイム ライブラリがインストールされていない場合、プラグインが正常に動作しません。
IP Tool をインストールすると、必要な C++ (MSVC) ランタイム ライブラリがインストールされます。

◆プラグインをアンインストールしたい

- プラグインをアンインストールしたい、或いは、一度アンインストールして再インストールしたい場合は、スタート→設定→アプリ→アプリと機能、に移動してアンインストールします。
対象のアプリは、NetAPCamera、NetAIIPCamera、NetAIHotIPCamera、などです。

◆IE が ActiveX コントロールをダウンロードできない

- IE ブラウザが ActiveX をブロックしている可能性があります。以下のように試してください。

① IE ブラウザを開きます。右上のツール  → インターネットオプションをクリックします。

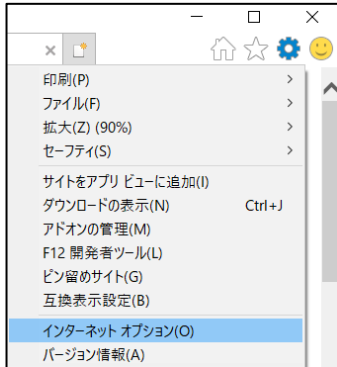

② [セキュリティ]タブの[レベルのカスタマイズ]を選択します。(左図)

③ 「ActiveX コントロールとプラグイン」下の、すべてのサブオプションを有効にします。(右図)

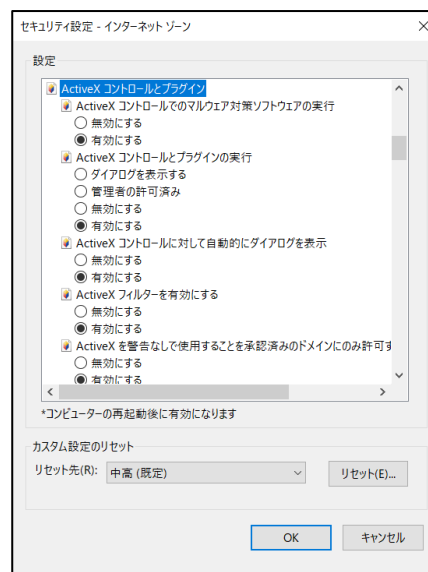
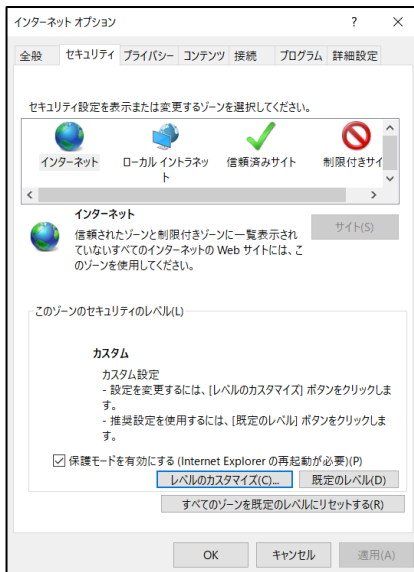

④ OK をクリックして、設定を終了します。

- 他のプラグインまたは ActiveX がアンチウイルスブロックされています。アンインストールするか閉じてください。

◆音が聞こえない

- マイクなどの音声出力デバイスが正しく接続されていることを確認してください。
- 音声出力デバイスの音声出力レベルを確認してください。
- 設定メニューの、画像設定→映像/音声で音声の有効になっているか確認してください。
- 設定メニューの、画像設定→映像/音声で、LIN ボリュームを調整してください。

10. 製品保証

- ◆ 故障かなと思われた場合には、弊社カスタマサポートまでご連絡ください。
 - 1) 修理を依頼される前に今一度、この取扱説明書をご確認ください。
 - 2) 本製品の保証期間内の自然故障につきましては無償修理させていただきます
 - 3) 故障の内容により、修理ではなく同等品との交換にさせて頂く事があります。
 - 4) 弊社への送料はお客様の負担とさせていただきますのでご了承ください。

初期不良保証期間：

ご購入日より **3ヶ月間** (弊社での状態確認作業後、交換機器発送による対応)

製品保証期間：

《本体》ご購入日より **1年間**(お預かりによる修理、または交換対応)

- ◆ 保証期間内であっても、以下の場合は有償修理とさせていただきます。
(修理できない場合もあります)
 - 1) 使用上の誤り、お客様による修理や改造による故障、損傷
 - 2) 自然災害、公害、異常電圧その他外部に起因する故障、損傷
 - 3) 本製品に水漏れ・結露などによる腐食が発見された場合
- ◆ 保証期間を過ぎますと有償修理となりますのでご注意ください。
- ◆ 一部の機器は、設定を本体内に記録する機能を有しております。これらの機器は修理時に設定を初期化しますので、お客様が行った設定内容は失われます。恐れ入りますが、修理をご依頼頂く前に、設定内容をお客様にてお控えください。
- ◆ 本製品に起因する損害や機会の損失については補償致しません。
- ◆ 修理期間中における代替品の貸し出しは、基本的に行っておりません。別途、有償サポート契約にて対応させて頂いております。有償サポートにつきましてはお買い上げの販売店にご相談ください。
- ◆ 本製品の保証は日本国内での使用においてのみ有効です。

製品に関するご質問・お問い合わせ先

ハイテクインター株式会社 カスタマサポート

受付時間： 平日（土日祝日、年末年始、当社休業日を除く） 9:00～17:00

TEL： 0570-060030

問合せフォーム：

https://hytec.co.jp/contact/technical_support_form.html

