



HIC-SB200N/SB210N
HIC-SD200N/SD210N

取扱説明書

HYTEC INTER Co., Ltd.

第 1.9 版

ご注意

- 本書の中に含まれる情報は、当社（ハイテクインター株式会社）の所有するものであり、当社の同意なしに、全体または一部を複製または転載することは禁止されています。
- 本書の内容については、将来予告なしに変更することがあります。
- 本書の内容については万全を期して作成いたしました。が、万一、ご不審な点や誤り、記載漏れなどのお気づきの点がありましたらご連絡ください。

改版履歴

第 1 版	2022 年 11 月 29 日	新規作成 バージョン 5.1.1 対応
第 1.1 版	2023 年 6 月 23 日	製品仕様（ビットレート修正）
第 1.2 版	2023 年 7 月 11 日	OSD 注意事項追記
第 1.3 版	2023 年 11 月 8 日	バージョン 5.1.3 対応
第 1.4 版	2024 年 3 月 20 日	改定
第 1.5 版	2024 年 7 月 18 日	製品仕様 見直し
第 1.6 版	2024 年 9 月 26 日	ご使用上の注意事項 見直し
第 1.7 版	2024 年 10 月 21 日	ユーザ名とパスワード設定 注意事項追記
第 1.8 版	2025 年 5 月 30 日	バージョン 5.1.4 対応
第 1.9 版	2026 年 5 月 12 日	YouTube 配信設定見直し

ご使用上の注意事項

- 本製品及び付属品をご使用の際は、取扱説明書に従って正しい取り扱いをしてください。
- 本製品は、一般事務用、通常の産業等の一般的用途を想定した製品であり、ハイセイフティ用途*での設備や機器としての使用またはこれらに組込んでの使用は意図されておりません。これらの設備や機器、システムなどに本製品を使用され、本製品の故障等により、人身事故、火災事故、社会的な損害が生じても当社はいかなる責任も負いかねます。お客様が、本製品をハイセイフティ用途に使用される場合は、必要な安全性を確保する措置を施す等十分な配慮をお願いします。
 - *：極めて高度な信頼性や安全性が要求され、機器の故障、誤動作により、信頼性や安全性が確保されない場合、生命、身体や財産等に損害を及ぼす恐れがある用途
- 本製品及び付属品を分解したり改造したりすることは絶対に行わないでください。
- 本製品及び付属品の故障、誤動作、不具合、あるいは天災、停電等の外部要因によって、通信などの機会を逸したために生じた損害等の純粋経済損害につきましては、当社は一切その責任を負いかねますので、あらかじめご了承ください。
- 本製品及び付属品は、改良のため予告なしに仕様が変更される可能性があります。あらかじめご了承ください。
- 本製品を掃除する時は、柔らかい乾いた布で汚れをふき取ってください。汚れがひどい場合は、中性洗剤をご使用ください。
- 太陽光などの非常に明るい被写体にカメラを向けるのは避けてください。イメージセンサが損傷する可能性があります。
- 本製品を使用する場合、Microsoft、Apple、Googleの関連コンテンツが含まれます。本ユーザーマニュアルの写真とスクリーンショットは、当社製品の使用方法を説明するためだけに使用しています。Microsoft、Apple、Googleに関連する商標、ロゴおよびその他知的財産の所有権は、上記の企業に帰属するものとします。
- 本取扱説明書では、当社製品の操作等の説明のために他社製品（オープンソフトウェア含）を使用した例を記載していますが、当社が、特定他社製品（オープンソフトウェア含）の使用を推奨するものではありません。また、当社は、他社製品（オープンソフトウェア含）に関しての問合

せ対応は致しません。他社製品（オープンソフトウェア含）に起因するお客様または第三者での損害・機器への損傷については、当社は一切の責任を負いません。

- 本ユーザマニュアルは多くのモデルに対応しています。一部のモデルでは機能がなく、使用できないメニューや表示されないメニューがあります。また、本ユーザマニュアルで使用されている例と画像はHIC-SB200Nを元に作成しており、ご利用のモデルの画面とは異なる場合があります。

免責事項

- インターネットにアクセスできる製品に関しては、製品の使用は完全にお客様自身の責任で行われるものとします。当社は、サイバー攻撃、ハッカー攻撃、ウイルス検査、その他のインターネットセキュリティリスクにより生じた異常動作、プライバシー漏えいその他の損害について、一切責任を負わないものとしますが、必要に応じてタイムリーな技術サポートを提供します。
- 監視法は国によって異なります。監視目的で本製品を使用する前に、お住まいの地域のすべての法律を確認してください。私たちは、違法な操作によって生じるいかなる結果についても責任を負いません。

サイバーセキュリティに関する推奨事項

- 強力なパスワードを使用します。パスワードには、少なくとも 8 文字、または文字、数字、大文字と小文字の組み合わせを使用する必要があります。
- デバイスのパスワードを定期的に変更して、承認されたユーザのみが system にアクセスできるようにします（推奨時間は 90 日です）。
- サービスのデフォルトポート(HTTP-80、HTTPS-443など)を変更して、部外者がアクセスできるリスクを軽減することをお勧めします。
- ルータのファイアウォールを設定することをお勧めします。しかし、いくつかの重要ポート(HTTPポート、HTTPSポート、データポートなど)は閉じることができません。
- デバイスを直接公衆ネットワークに接続することはお勧めしません。公衆ネットワークに接続する必要がある場合は、ルータを介しそれに対応するファイアウォールポリシーを設定してください。
- SNMP の v1 および v2 機能を使用することは推奨されません。
- WEBクライアントアクセスのセキュリティを強化するために、HTTPSを有効にするTLS証明書を作成してください。
- ブラックリストとホワイトリストを使用してIPアドレスをフィルタリングします。これにより、指定された IP アドレスを除くすべての人がシステムにアクセスできなくなります。
- 複数のユーザを追加する場合は、ゲストアカウントの機能を制限してください。
- UPnP を有効にすると、ルータまたはモデムのポートの転送が自動的に試行されます。ユーザにとっては便利な機能ですが、システムが自動的にポートを転送するためデータ漏洩のリスクが高まります。UPnP機能を必要としない場合は、無効に設定することをお勧めします。
- ログを確認してください。権限のないユーザによってデバイスがアクセスされたかどうかを知りたい場合は、ログで確認できます。システムログには、システムのログインに使用された IP アドレスとアクセスされた IP アドレスが表示されます。

規制情報

電波障害自主規制について

この装置は、クラスA情報技術装置です。この装置を家庭環境で使用すると電波妨害を引き起こすことがあります。この場合には使用者が適切な対策を講ずるよう要求されることがあります。 VCCI-A



RoHS

製品は、電気および電子機器における特定の有害物質の使用の制限に関する指令 EU RoHS 指令 2011/65/EU および修正指令 EU 2015/863 に従って設計され、製造されています。

2012/19/EU(WEEE 指令): 廃電・電子機器に関する指令(WEEE 指令)。WEEE の環境管理を改善するためには、寿命の末に電子機器の回収、処理、リサイクルの改善が不可欠です。したがって、この記号でマークされた製品は、責任ある方法で廃棄する必要があります。

指令 94/62/EC: この指令は、包装および包装廃棄物および環境保護の管理を目的としています。本書に記載されている製品の包装・包装廃棄物は、適切なリサイクルと環境保護のために、指定された収集ポイントで廃棄する必要があります。

REACH(EC1907/2006): REACH は化学物質の固有特性をより適切かつ早期に同定することで、人の健康と環境の高いレベルの保護を確保することを目的とした化学物質の登録、評価、認可、制限に関するものです。本書の製品は、REACH の規則および規則に準拠しています。REACH の詳細については、**DG GROWTH** または **ECHA** のウェブサイトをご覧ください。

安全上のご注意

安全に正しくお使いいただくために

ご使用前にこの「取扱説明書」をよくお読みの上、正しくお使いください。
お読みになった後はいつでも見られる所に保管してください。

**尚、本書は HIC-SB200N/SB210N/SD200N/SD210N 4機種をまとめたマニュアルと
なっています。メニューは全て HIC-SB200N の画面を採用し、ファームウェアバージョンは、
5.1.4.1 で作成しています。**

絵表示について

この取扱説明書および製品への表示では、製品を安全に正しくお使いいただき、あなたや他の人々への危害や財産への損害を未然に防止するために、いろいろな絵表示をしています。

その表示と意味は次のようになっています。

内容をよく理解してから本文をお読みください。

お買い上げになった機器に当てはまらない注意事項もありますが、ご了承ください。



警告

この表示を無視して、誤った取扱いをすると、人が死亡または重傷を負う可能性が想定される内容を示しています。



注意

この表示を無視して、誤った取扱いをすると、人が傷害を負う可能性が想定される内容および物的損害の発生が想定される内容を示しています。

絵表示の例



△記号は注意（危険・警告を含む）を促す内容があることを告げるものです。
図の中に具体的な注意内容（左図の場合は感電注意）が描かれています。



○記号は禁止の行為であることを告げるものです。
図の中や近傍に具体的な禁止内容（左図の場合は分解禁止）が描かれています。



●記号は行為を強制したり指示する内容を告げるものです。
図の中に具体的な指示内容（左図の場合は電源プラグをコンセントから抜け）が描かれています。

使用上の注意



警告



- **本機に乗らない！**
倒れたり、こわれたりしてけがの原因になることがあります。



- **本機の上に重いものを置かない！**
バランスがくずれて倒れたり、落下して、けがの原因になることがあります。



- **移動させる場合は、必ず電源スイッチを切り、プラグを抜き、機器間の接続ケーブルをはずす！**
コードが傷つき、火災・感電の原因となることがあります。



- **長期間使用しないときは、安全のため必ず電源プラグをコンセントから抜く！**
火災の原因となることがあります。



- **専用 AC アダプタ以外は使用しない！**
定格外の AC アダプタを使用すると、火災・感電の原因になることがあります。



- **電源コードを傷つけない！ 加工しない！ 無理に曲げない！ ねじらない！ 引っ張らない！ 加熱しない！**
コードが破損して火災・感電の原因となります。



- **雷が鳴り出したら、同軸コネクタ/ケーブルや電源プラグに触れない！**
感電の原因になります。





- **指定された消費電力 (W) を越える装置は接続しない！**
火災の原因となります。本機の AC アウトレットが供給できる電力 (W) は AC アウトレット付近または取扱説明書に表示してあります。



- **レンズで太陽・照明などをのぞかない！**
強い光が目にあたると視力障害を起こすことがあります。

 ● **本機のケース・裏パネル等はずさない!**
内部には高圧の部分があり、感電の原因となります。内部の点検・整備・修理は販売店または営業マンにご依頼ください。





 ● **本機の上に水などの入った容器を置かない!**
こぼれて中に入ると、火災・感電の原因になります。

 ● **風呂、シャワー室などの水場では使用しない!**
火災・感電の原因となります。

 ● **本機の上に小さな金属物を置かない!**
中に入ると、火災・感電の原因となります。

 ● **表示された電源電圧以外は使用しない!**
火災・感電の原因となります。

 ● **本機に水を入れたり、濡らしたりしない!**
火災・感電の原因になります。
雨天・降雪中・海岸・水辺での使用は特にご注意ください。

 ● **本機の開口部から金属物や燃えやすいものなどの異物を差し込まない! 落とし込まない!**
火災・感電の原因となります。

 ● **本機を改造しない!**
火災・感電の原因となります。

設置について



警告

 ● **不安定な場所に置かない!**
落ちたり、倒れたりして、けがの原因になります。

 ● **電源コードの上に重いものを置かない! 本機の下敷きにしない!**
コードが傷ついて、火災・感電の原因になります。コードの上を敷物などで覆うと、それに気付かず、重い物をのせてしまうことがあります。



- **水場に設置しない！**
火災・感電の原因となります。



- **指定された機器以外とは接続しない！**
火災・感電の原因となります。



- **本機の固定は工事専門業者に依頼を！**
本機を固定する場合は、指定された方法できちんと固定しないと、落ちたり、倒れたりして、火災・感電・けがの原因になります。特に、壁や天井に固定する場合は、必ず工事専門業者にご依頼ください。なお、取付け費用については、販売店または営業マンにご相談ください。



- **湿気やほこりの多い場所に置かない！**
火災・感電の原因となることがあります。



- **調理台や加湿器のそばなど油煙や湿気が当たる場所に置かない！**
火災・感電の原因となることがあります。



- **本機の通風孔をふさがない！**
通風孔をふさぐと内部に熱がこもり、火災の原因となることがあります。次のような使い方はしないでください。
 - ・本機を仰向けや横倒し、逆さまにする。風通しの悪い狭い所に押し込む。
 - ・じゅうたんや布団の上に置く。テーブルやクロスなどを掛ける。



- **電源コードを熱器具に近づけない！**
コードの被ふくが溶けて、火災・感電の原因となることがあります。



- **電源プラグを抜くときは、電源コードを引っ張らない！**
コードが傷つき、火災・感電の原因となることがあります。必ずプラグを持って抜いてください。



- **濡れた手で電源プラグを抜き差ししない！**
感電の原因となることがあります。

異常時の処理について



警告



- 煙が出ている、変なおいや音をするなどの異常状態の場合は、すぐに電源スイッチを切り、電源プラグを抜く！



そのまま使用すると、火災・感電の原因となります。
煙が出なくなるのを確認して、販売店または営業マンに修理をご依頼ください。
お客様による修理は危険ですから絶対におやめください。



- 本機の内部に水などが入った場合は、電源スイッチを切り、電源プラグを抜く！



そのまま使用すると、火災・感電の原因となります。
販売店または営業マンにご連絡ください。



- 本機の内部に異物が入った場合は、電源スイッチを切り、電源プラグを抜く！



そのまま使用すると、火災・感電の原因となります。
販売店または営業マンにご連絡ください。



- 本機が故障した場合は、電源スイッチを切り、電源プラグを抜く！



そのまま使用すると、火災・感電の原因となります。
販売店または営業マンに修理をご依頼ください。



- 本機を落としたり、ケースが破損した場合は、電源スイッチを切り、電源プラグを抜く！



そのまま使用すると、火災・感電の原因となります。
販売店または営業マンにご連絡ください。



- 電源コードが傷んだ（芯線の露出・断線など）場合は、交換を依頼する！

そのまま使用すると、火災・感電の原因となります。
販売店または営業マンに交換をご依頼ください。

お手入れについて



注意



- **お手入れの際は安全のため、スイッチを切り電源プラグを抜く！**
感電の原因となることがあります。



- **一年に一度くらいは、販売店または営業マンに内部の掃除の相談を！**
本機の内部にほこりがたまったまま使用し続けると、火災・故障の原因になることがあります。特に、湿気の多くなる梅雨期の前に行くと、より効果的です。
なお、掃除費用については販売店または営業マンにご相談ください。



注意

本パッケージに含まれる内容に損傷、不足、不適當なものがあつた場合、お住まいの地域の販売店までご連絡ください。本製品の不正改造を行うと保証の対象外となります。

その他



通知

- 本書に記載された情報は予告なしに変更される場合があります。
- 本書に含まれる情報は、あくまで参考用とみなされます。



通知

- インターネットを経由する機能については、お客様のインターネット環境に合わせた設定が必要です。
- お客様のインターネット環境の変更が必要となる場合もあります。

目次

1. はじめに	16
1.1 製品概要	16
1.2 特徴.....	16
1.3 監視アプリケーション.....	17
1.4 梱包物一覧	18
1.5 製品外観	19
1.6 カメラの設置	23
2. ネットワーク接続	30
2.1 LAN	30
2.1.1 IP-Tool によるアクセス	30
2.1.2 ブラウザから直接アクセス.....	34
2.2 WAN	35
3. ライブ画面	37
4. 設定ホーム	40
4.1 システム設定.....	41
4.1.1 基本情報	42
4.1.2 日付と時間	43
4.1.3 ローカル設定.....	45
4.1.4 ストレージ	46
4.2 画像設定	53
4.2.1 画質調整	54
4.2.2 映像/音声.....	59
4.2.3 OSD	61
4.2.4 プライバシーマスク	62
4.2.5 ROI	63
4.2.6 レンズの調整.....	64
4.3 アラーム設定	65
4.3.1 モーション検出.....	66
4.3.2 異常	72
4.3.3 アラーム入力.....	76

4.3.4	アラーム接点出力	78
4.3.5	アラームサーバ	82
4.3.6	妨害検知	83
4.3.7	音声例外	85
4.4	イベント設定	87
4.4.1	物体検知（物体出現・消失検知）	90
4.4.2	ラインクロス（ライン越え検知）	93
4.4.3	領域に入る（エリア侵入検知）	100
4.4.4	領域を出る（エリア退出検知）	104
4.4.5	ターゲットカウント（ライン通過カウント）	108
4.4.6	地域統計（エリア内滞留カウント）	113
4.4.7	エリア侵入検知（エリア内活動検知）	118
4.4.8	ヒートマップ	122
4.4.9	ビデオメタデータ	125
4.4.10	徘徊検知	130
4.4.11	違法駐車検知	134
4.4.12	顔検出	138
4.5	ネットワーク	144
4.5.1	TCP/IP	145
4.5.2	ポート	148
4.5.3	サーバ	149
4.5.4	ONVIF	151
4.5.5	DDNS	152
4.5.6	SNMP	155
4.5.7	802.1X	158
4.5.8	RTSP	159
4.5.9	RTMP	160
4.5.10	UPnP	161
4.5.11	Email	162
4.5.12	FTP	164
4.5.13	HTTP POST	166
4.5.14	HTTPS	168
4.5.15	QoS	171
4.6	セキュリティ設定	172
4.6.1	ユーザ	172
4.6.2	オンラインユーザ	176

4.6.3	ブロックと許可リスト.....	177
4.6.4	セキュリティ管理	178
4.7	メンテナンス	181
4.7.1	バックアップと復元.....	182
4.7.2	再起動	184
4.7.3	アップグレード.....	185
4.7.4	操作ログ	186
5.	チャート	187
5.1	ターゲットカウント（ライン通過カウント）	187
5.2	ヒートマップ	189
5.3	地域統計（エリア内滞留カウント）	190
6.	検索.....	192
6.1	録画検索	193
6.1.1	SD カード録画（動画）	193
6.2	画像検索	195
6.2.1	SD カード画像（静止画）	195
7.	製品仕様.....	197
8.	困ったときには	204
◆	パスワードを忘れたときの対処方法	204
●	リセットボタンを操作して初期化する。.....	204
●	IP Tool で初期化する。.....	206
◆	本機から YouTube Live 配信設定手順	207
◆	本体の電源が入らない.....	214
◆	RJ-45 ポートでリンクが確立しない	214
◆	IE ブラウザ経由でデバイスを接続できない	214
◆	IP-Tool でデバイスを見つけられない	215
◆	プラグインをインストールしたが Edge の IE 互換モードで映像を表示できない	215
◆	プラグインをアンインストールしたい	215
◆	IE が ActiveX コントロールをダウンロードできない.....	216
◆	音が聞こえない	216
9.	製品保証.....	217

1. はじめに

1.1 製品概要

本モデルは、SONY 製 1/2.8" 2 メガピクセル CMOS センサーを搭載し、フルハイビジョン解像度：1920X1080 で撮影することができる、高解像度・高ダイナミックレンジを実現したネットワークカメラです。STARVIS 技術を搭載した高感度イメージセンサを採用することにより、夜間でも鮮明な画像を撮影することができます。

ディープラーニング推論エンジンによる、「顔」「人間」「車両」の認識機能を搭載し従来の検知機能に比べてより精度の高い検知動作を実現しています。また、顔認証対応 NVR との組み合わせることで、容易に顔認証システムが構築できます。

人物や車両の属性をリアルタイムで分析する属性分析機能（メタデータ）にも対応。性別識別、年齢推定、衣服の色や種類などの特徴を自動的に抽出し、データとして提供します。

オートホワイトバランス機能(AWB)、逆光補正(BLC)、自動絞り機能、自動電子シャッター機能など、豊富な機能を装備し、屋外・屋内に関わらず、監視用途全般に適したネットワークカメラです。

H.264/H.265 の画像圧縮方式に対応しており、高画質および高データ圧縮率を実現しています。

1.2 特徴

- 1/2.8" 2 メガピクセル CMOS センサを搭載し、高解像度、高画質、高感度を実現
- 開放 F 値 1.4 の明るいレンズを搭載。最低被写体照度 0.0038Lux（カラー）を実現
- ディープラーニング推論エンジンによる「顔」「人間」「車両」の検出
- 赤外線 LED を装備し、夜間、照明のない環境でも撮影可能
- PoE 給電対応
- H.264/H.265/MJPEG 対応（H.264 よりも更に圧縮率を高めた H.265/H.265+にも対応）
- WDR 機能、BLC 機能により、逆光等の明暗差が大きな被写体でも、最適な画像に調整
- 多彩なスマート検知機能やカウント機能、属性分析機能に対応。
- モーション検知、妨害検知、プライバシーマスク、メール送信、DDNS 等豊富な機能を装備
- MicroSD カードへの録画対応(動画及び静止画)、録画スケジュール可能
（※Microsoft Edge / Google Chrome / Mozilla Firefox では SD カード録画のダウンロードはできません。）
- 豊富なネットワーク機能
- YouTube Live に配信が可能な、RTMP プロトコルに対応
- Microsoft Edge、Google Chrome、Mozilla Firefox などのブラウザに対応
- 多彩な外部 I/F を装備
 - ・アラーム入出力 : HIC-SB200N、HIC-SD200N、HIC-SD210N

- ・音声入力 : HIC-SB200N (LINE 入力のみ)
- : HIC-SD200N (内蔵マイクと LINE 入力を切替)
- : HIC-SB210N (LINE 入力のみ)
- : HIC-SD210N (内蔵マイクと LINE 入力を切替)
- ・音声出力 : HIC-SB200N、HIC-SD200N
- ・アナログ映像出力 : HIC-SB200N、HIC-SD200N
- IP67 規格対応の防塵防水構造
- 耐衝撃等級 IK10 に対応 : HIC-SD200N、HIC-SD210N

1.3 監視アプリケーション

カメラとコンピュータを LAN で接続



カメラと NVR などの録画装置を接続

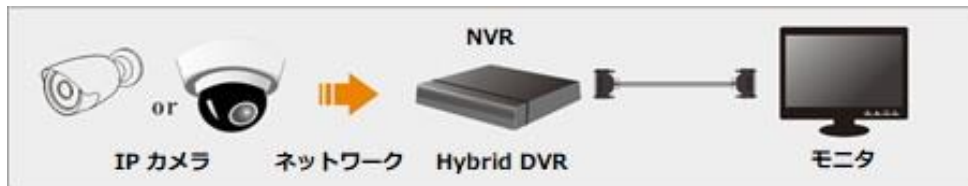

カメラと CMS など監視ソフトウェアと接続



1.4 梱包物一覧

ご使用いただく前に本体と付属品を確認してください。万一、不足の品がありましたら、お手数ですがお買い上げの販売店までご連絡ください。

●HIC-SB200N

名 称	数 量
本体	1 台
ネジ、アンカー (各 4 本)	1 式
ネジ (M3)	1 本
レンチ	1 本
ドリルテンプレート	1 枚
CVBS&DC 入力ケーブル	1 本

●HIC-SB210N

名 称	数 量
本体	1 台
ネジ、アンカー (各 4 本)	1 式
ネジ (M3)	1 本
ゴムプラグ	1 個
ドリルテンプレート	1 枚

●HIC-SD200N

名 称	数 量
本体	1 台
ネジ、アンカー (各 4 本)	1 式
レンチ	1 本
ゴムプラグ	1 個
ドリルテンプレート	1 枚
CVBS&DC 入力ケーブル	1 本

●HIC-SD210N

名 称	数 量
本体	1 台
ネジ、アンカー (各 4 本)	1 式
レンチ	1 本
ゴムプラグ	1 個
ドリルテンプレート	1 枚

1.5 製品外観

● バレットカメラ HIC-SB200N

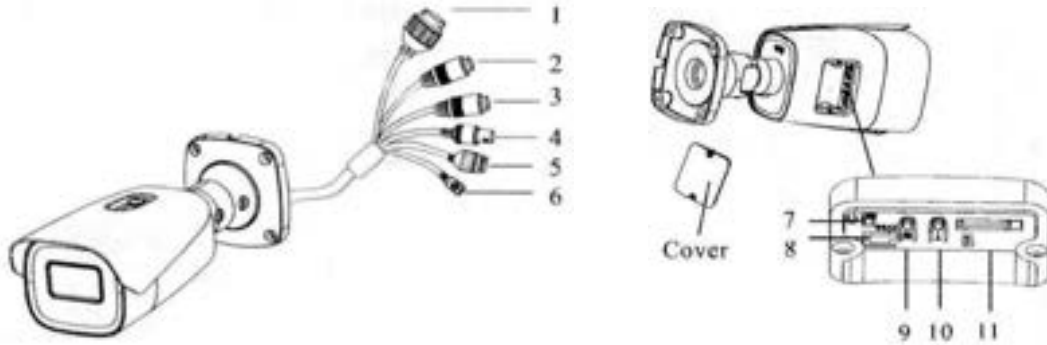

#	表示	説明
1	Ethernet	LAN ケーブル接続(10Mbps/100Mbps) ※PoE 対応
2	MIC	オーディオ入力 (LINE)
3	HP	オーディオ出力
4	VIDEO	ビデオ出力 (CVBS)
5	ALARM	アラームの入力/出力 1 : ALARM COM、2 : ALARM OPEN 3 : ALARM INA、4 : ALARM GND
6	POWER	DC12V 入力
7	リセット	リセットボタン
8	CVBS	付属品の CVBS & DC 入力ケーブルを接続します。
9	W	ズームアウト (広角)
10	T	ズームイン (望遠)
11	SD カードスロット	メモ리카ード (Micro SD/SDHC/SDXC) をスロットに挿入 SD カードに録画、スナップショットの保存を行います。 (※Microsoft Edge / Google Chrome / Mozilla Firefox では SD カード録画のダウンロードはできません。)

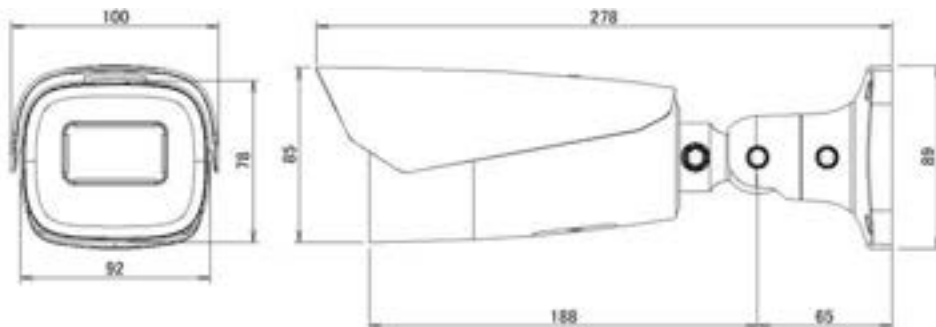

単位 : mm

● ミニバレットカメラ HIC-SB210N

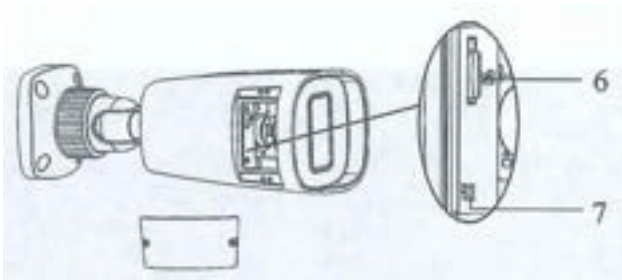
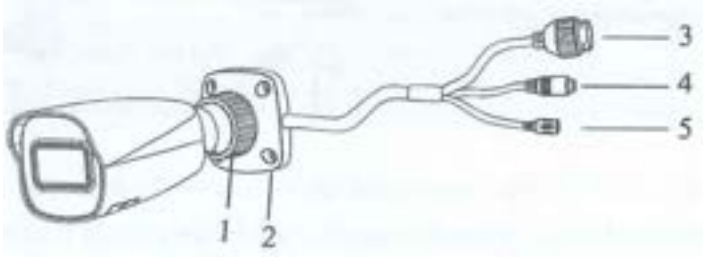

#	表示	説明
1	Fixed Ring	固定リング
2	Mounting Base	壁または天井に取付けるベース部分
3	Ethernet	LAN ケーブル接続(10Mbps/100Mbps) ※PoE 対応
4	MIC	オーディオ入力 (LINE)
5	POWER	DC12V 入力
6	SD カードスロット	メモ리카ード (Micro SD/SDHC/SDXC) をスロットに挿入 SD カードに録画、スナップショットの保存を行います。 (※Microsoft Edge / Google Chrome / Mozilla Firefox では SD カード録画のダウンロードはできません。)
7	リセット	リセットボタン

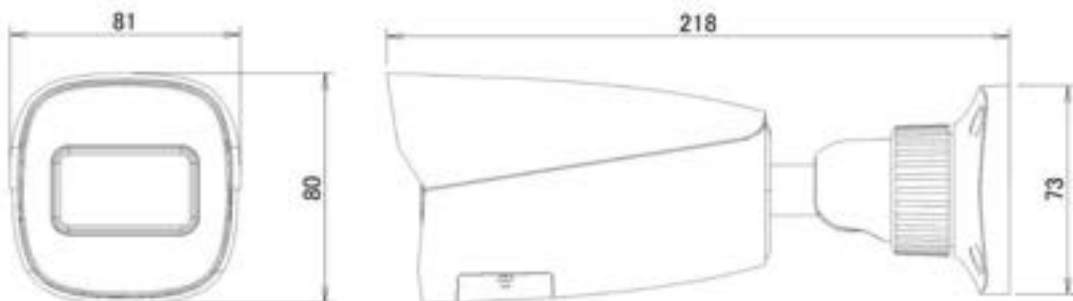

単位 : mm

● バンダルドームカメラ HIC-SD200N

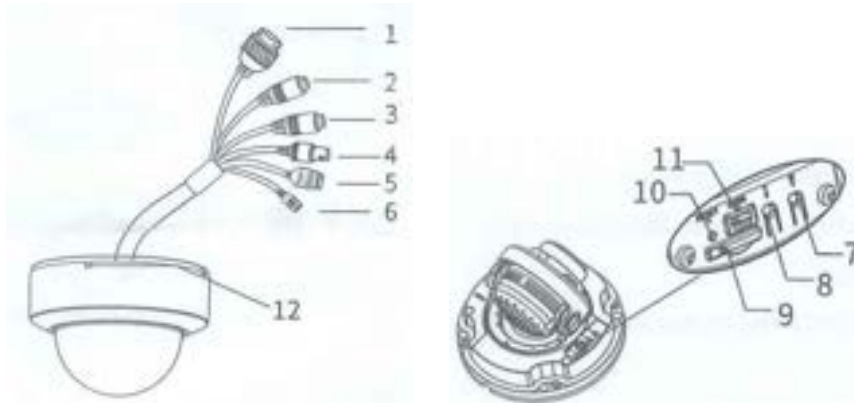

#	表示	説明
1	Ethernet	LAN ケーブル接続(10Mbps/100Mbps) ※PoE 対応
2	MIC	オーディオ入力 (LINE)
3	HP	オーディオ出力
4	VIDEO	ビデオ出力 (CVBS)
5	ALARM	アラームの入力/出力 1 : ALARM COM、2 : ALARM OPEN 3 : ALARM INA、4 : ALARM GND
6	POWER	DC12V 入力
7	W	ズームアウト (広角)
8	T	ズームイン (望遠)
9	SD カードスロット	メモリーカード (Micro SD/SDHC/SDXC) をスロットに挿入 SD カードに録画、スナップショットの保存を行います。 (※Microsoft Edge / Google Chrome / Mozilla Firefox では SD カード録画のダウンロードはできません。)
10	リセット	リセットボタン
11	CVBS	付属品の CVBS&DC 入力ケーブルを接続します。
12	マイクロホン	内蔵マイク

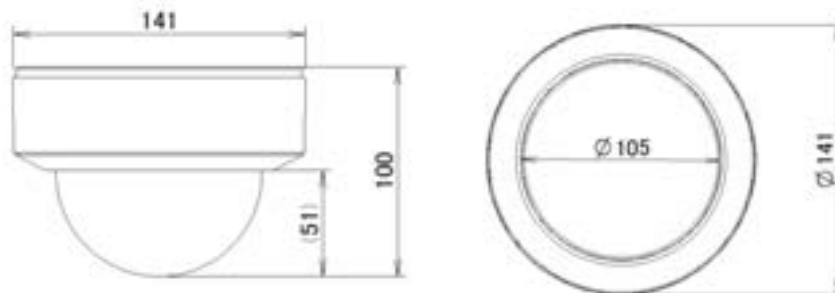

単位 : mm

● ミニバンダルドームカメラ HIC-SD210N

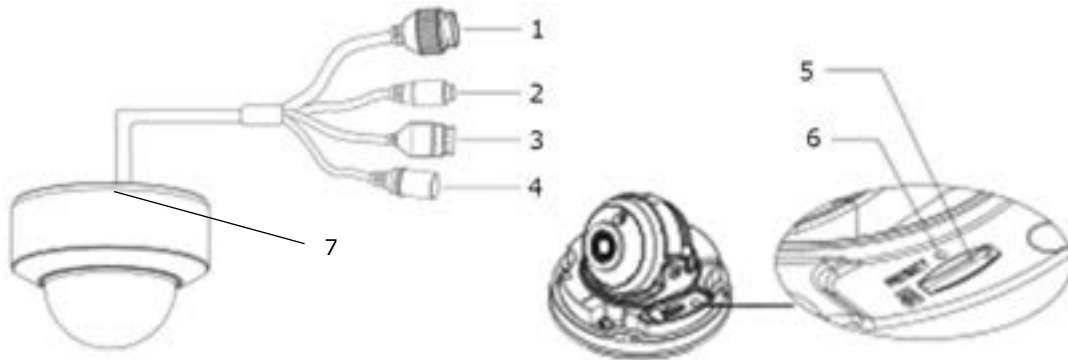

#	表示	説明
1	Ethernet	LAN ケーブル接続(10Mbps/100Mbps) ※PoE 対応
2	MIC	オーディオ入力 (LINE)
3	ALARM	アラームの入力/出力 1 : ALARM COM、2 : ALARM OPEN 3 : ALARM INA、4 : ALARM GND
4	POWER	DC12V 入力
5	SD カードスロット	メモ리카ード (Micro SD/SDHC/SDXC) をスロットに挿入 SD カードに録画、スナップショットの保存を行います。 (※Microsoft Edge / Google Chrome / Mozilla Firefox では SD カード録画のダウンロードはできません。)
6	リセット	リセットボタン
7	マイクロホン	内蔵マイク

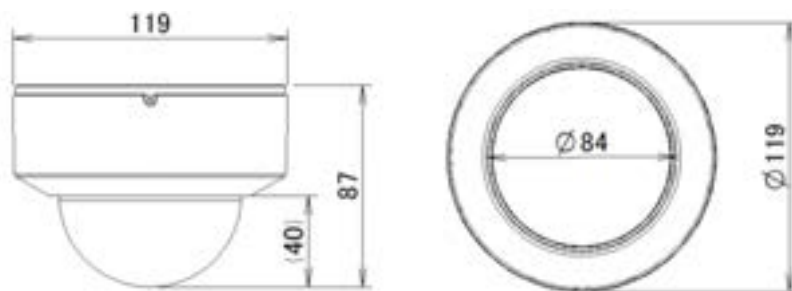

単位 : mm

1.6 カメラの設置

本製品の設置方法について説明します。以下の注意点をご確認の上、設置してください。

- 注 1** 壁または天井がカメラの 3 倍の重量に耐えられる強度であることを確認してください。
- 注 2** カメラは乾燥した場所に設置してください。下部ドームまたはカバーを取り外してから 4 時間以内に元に戻してください。
- 注 3** 取り付けが完了するまで保護フィルムを剥がさないでください。

● バレットカメラ HIC-SB200N

- ① カメラを設置する場所に、付属品の「ドリル用テンプレート」を貼りつけます。

テンプレートに従ってねじ穴 4 つと、ケーブル穴 1 つ(ケーブルを天井に通す場合)を開けます。[図-1]

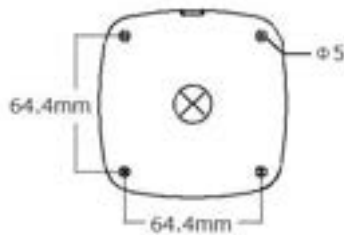

【図-1】

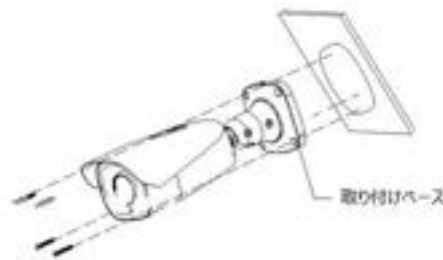

【図-2】

- ② 付属品の取り付けねじで、取り付けベースを天井または壁に固定します。[図-2]
- ③ モニタを接続し、カメラ映像を表示できます。付属品の六角棒スパナで固定ねじを緩めてから、Pan / Tilt / Rotation で角度を調整します。調整後は、固定ねじをしっかり締めます。[図-3]

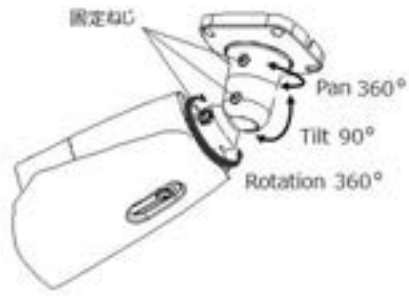

【図-3】

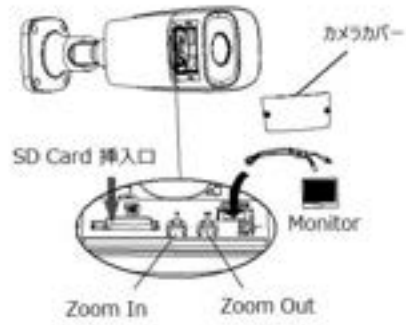

【図-4】

- ④ カメラカバーを開き、Micro SD カードを挿入します。T または W で、カメラのズームとフォーカスを調整します。[図-4]
- ⑤ カメラカバーを取り付け、ねじで固定します。最後に保護フィルムを剥がすと設置完了です。[図-5]

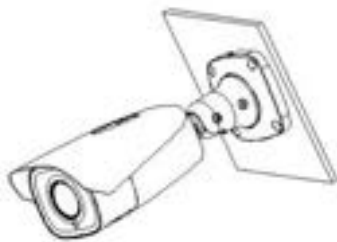

【図-5】

壁面などに設置する場合は、取り付け金具を使用します。



● ミニバレットカメラ HIC-SB210N

- ① カメラを設置する場所に、付属品の「ドリル用テンプレート」を貼りつけます。
 テンプレートに従ってねじ穴 4 つと、ケーブル穴 1 つ(ケーブルを天井に通す場合)を開けます。[図-1]

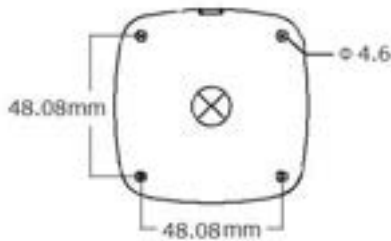

【図-1】

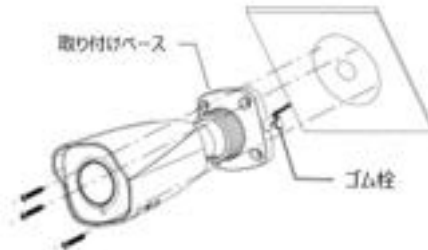

【図-2】

- ② 付属品の取り付けねじで、取り付けベースを天井または壁に固定します。[図-2]
- ③ 固定リングを緩めてから、Pan / Tilt / Rotation で角度を調整します。調整後は、固定リングをしっかり締めます。[図-3]

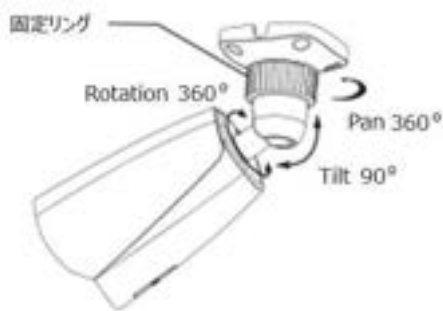

【図-3】

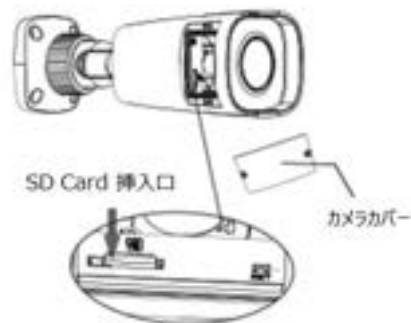

【図-4】

- ④ カメラカバーを開き、Micro SD カードを挿入します。[図-4]
- ⑤ カメラカバーを取り付け、ねじで固定します。最後に保護フィルムを剥がすと設置完了です。[図-5]



【図-5】

壁面などに設置する場合は、取り付け金具を使用します。

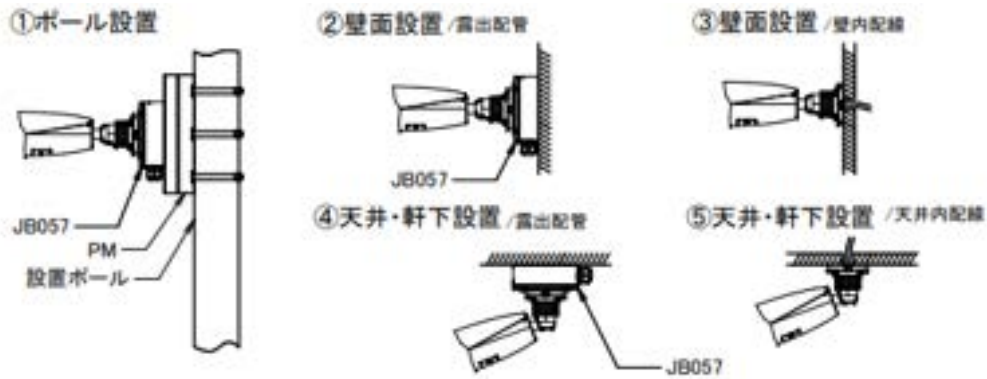

● バンダルドームカメラ HIC-SD200N

- ① Trim Ring(黒枠)を反時計回りにまわして、カメラから取り外します。[図-1]

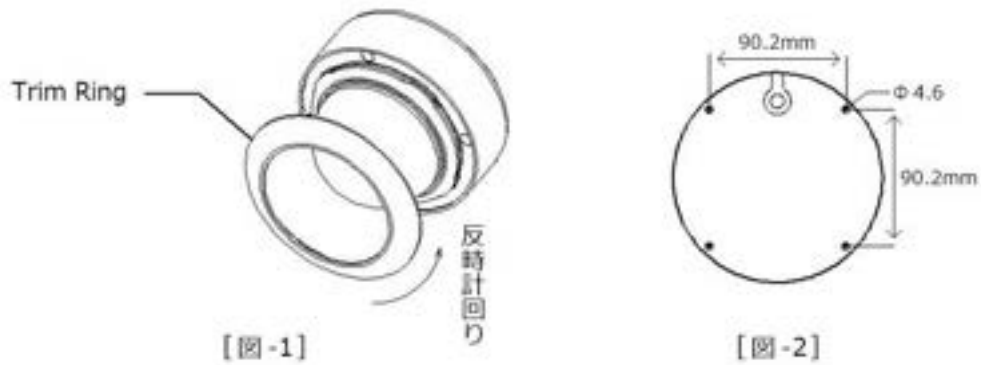

- ② カメラを設置する場所に、付属品の「ドリル用テンプレート」を貼りつけます。
テンプレートに従ってねじ穴 4 つと、ケーブル穴 1 つ(ケーブルを天井に通す場合)を開けます。[図-2]

- ③ 六角棒スパナでねじを緩め、下部ドームを開きます。付属品の取り付けねじで、天井または壁にカメラを固定します。[図-3]

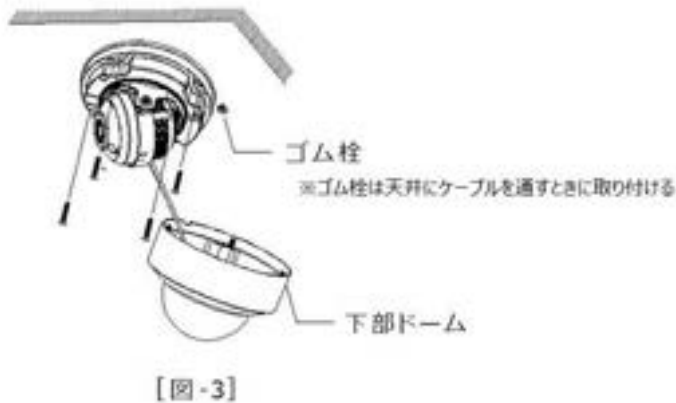

- ④ モニタを接続し、カメラ映像を表示できます。Pan / Tilt / Rotation で角度を調整します。[図-4]



- ⑤ Micro SD カードを挿入します。T または W で、カメラのズームを調整します。[図-5]
- ⑥ 下部ドームをカメラに取り付け、六角棒スパナでねじを固定します。
- ⑦ Trim Ring(黒枠)を下部ドームに置いて、ロックされるまで時計回りにまわします。[図-6]
最後に保護フィルムを剥がすと、設置完了となります。

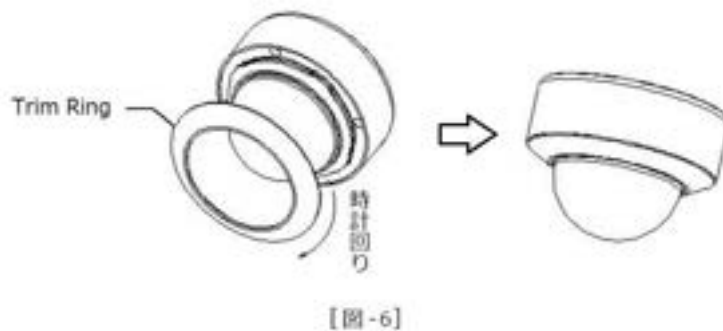

注意：カメラの向きを調整するとき、カメラモジュール部分をグルグル回しすぎると、内部のコネクタが抜けて、Day/Night 切り替え異常などのトラブルが起こる可能性があります。

壁面などに設置する場合は、取り付け金具を使用します。

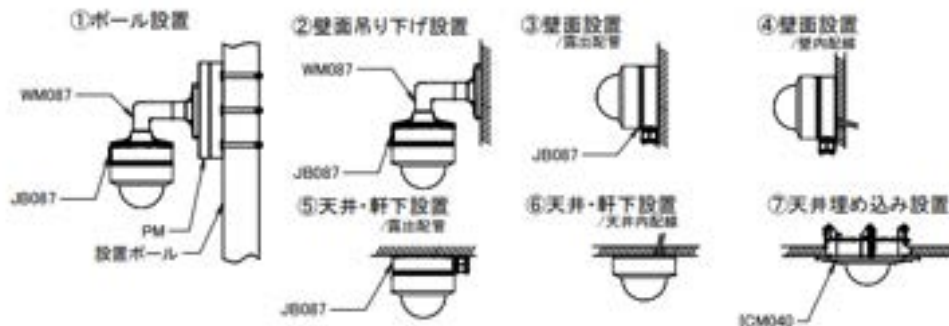

● ミニバンダルドームカメラ HIC-SD210N

- ① Trim Ring(黒枠)を反時計回りにまわして、カメラから取り外します。[図-1]

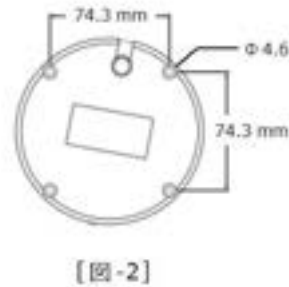
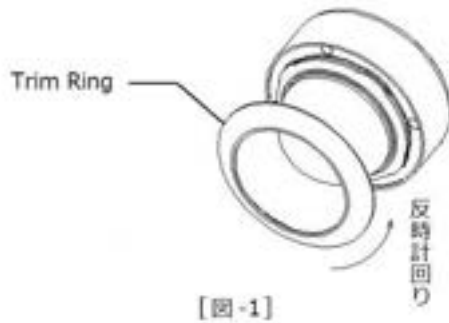

- ② カメラを設置する場所に、付属品の「ドリル用テンプレート」を貼りつけます。
テンプレートに従ってねじ穴 4 つと、ケーブル穴 1 つ(ケーブルを天井に通す場合)を開けます。[図-2]
- ③ 六角棒スパナでねじを緩め、下部ドームを開きます。付属品の取り付けねじで、天井または壁にカメラを固定します。[図-3]

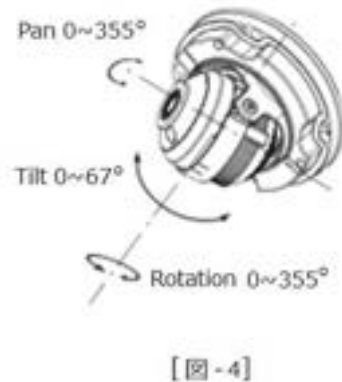
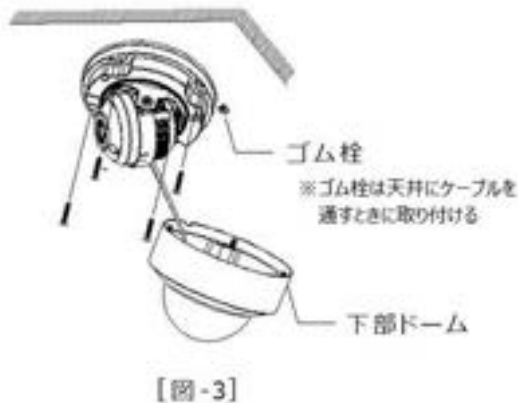

- ④ Pan / Tilt / Rotation で角度を調整します。[図-4]
- ⑤ 下部ドームをカメラに取り付け、六角棒スパナでねじを固定します。
- ⑥ Trim Ring(黒枠)を下部ドームに置いて、ロックされるまで時計回りにまわします。[図-5]
最後に保護フィルムを剥がすと、設置完了となります。

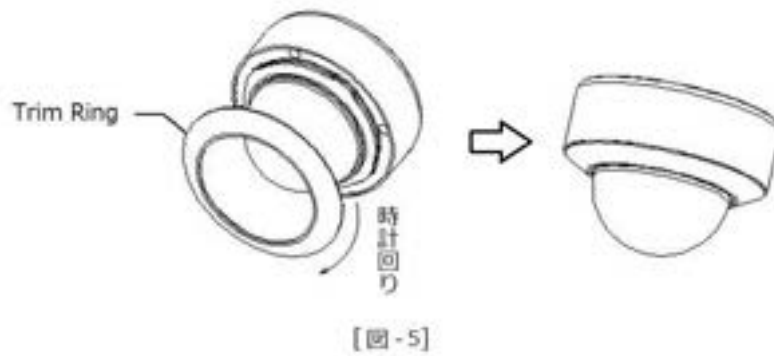

壁面などに設置する場合は、取り付け金具を使用します。

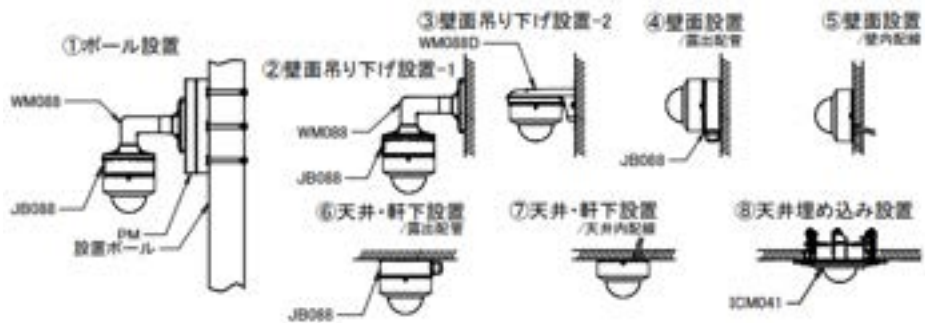

注意：カメラの向きを調整するとき、カメラモジュール部分をグルグル回しすぎると、内部のコネクタが抜けて、Day/Night 切り替え異常などのトラブルが起こる可能性があります。

2. ネットワーク接続

LAN または WAN 経由で IP カメラを接続します。詳細は次のとおりです。

2.1 LAN

LAN では、IP カメラへのアクセス方法は 2 つあります。

2.1.1 IP-Tool によるアクセス

ネットワーク接続：



- ① IP-Tool を PC(コンピュータ)にインストールしておきます。

IP-Tool のダウンロードは以下 URL からお願いします。(他のカメラのリンク先の IP-Tool でも使用できます。)

<https://hytec.co.jp/products/video/video17/sb200n.html>

- ② PC と IP カメラが LAN で接続されていることを確認します。
- ③ デスクトップ上にある IP-Tool アイコン  をダブルクリックすると、IP-Tool が起動し、ネットワークに接続されたカメラを自動的にサーチしてリストアップします。

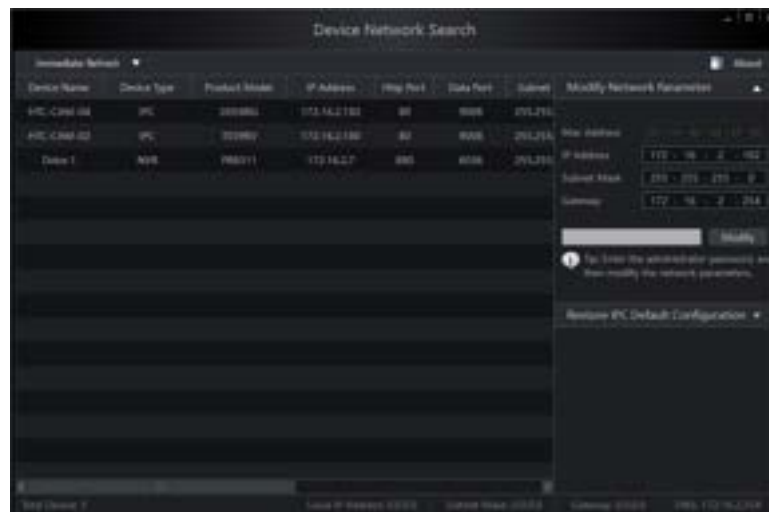

- ④ IP アドレスを変更します。本機のデフォルト IP アドレスは 192.168.226.201 です。リストのカメラをクリックすると、右手にネットワーク情報を表示します。ネットワークアドレスがコンピュータのローカルネットワークセグメントと同じであることを確認します。同じでない場合は、カメラの IP アドレスとゲートウェイを変更する必要があります。

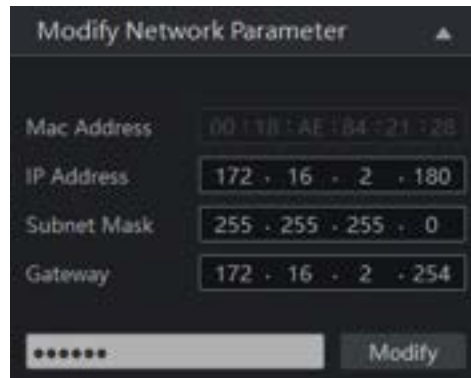

例：コンピュータの IP アドレスが 172.16.2.4 である場合、カメラの IP アドレスを 172.16.2.X に設定します。変更後、管理者のパスワードを入力し、[Modify]ボタンをクリックして変更します。

管理者のデフォルトパスワードは“**123456**”です。（カメラの管理者パスワードです。）

- ⑤ リスト内のカメラをダブルクリックすると、ブラウザ（Microsoft Edge）がポップアップして IP カメラに接続します。まず、Microsoft Edge（IE 互換モード）で接続するための設定を行います。
- 1) 右上の「…」をクリックし「設定」をクリックします。

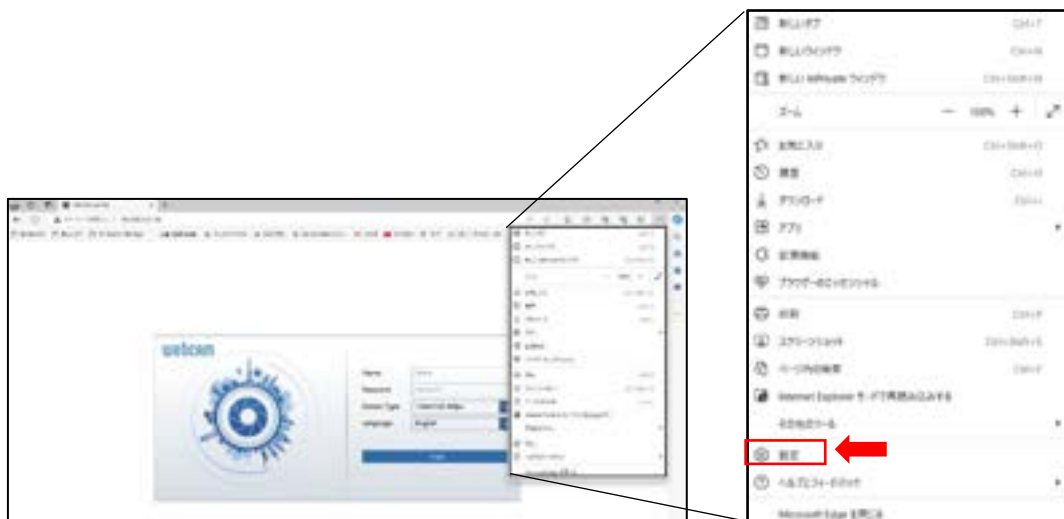

- 2) 「既定のブラウザ」をクリックし「Internet Explorer でサイトの再読み込みを許可」を『許可』に設定します。



- 3)  Internet Explorer のリロードタブアイコンをクリックして、Microsoft Edge (IE 互換モード) に切り替えます。



- 4) 「このページは～」のメッセージが表示されるので、今後もこのサイトを Microsoft Edge (IE 互換モード) で開く場合は「次回、このページを Internet Explorer モードで開く」を有効に設定します。IE 互換モードで開いたら「Internet Explorer モードになっています～」のメッセージはそのまま表示させます。



- 5) 続いて、プラグインのインストールを行います。

プラグインのインストールを促すメッセージが表示されたら、[Here](#) をクリックしてダウンロードします。



『保存』をクリックしてダウンロードフォルダーにダウンロードします。



-6) ダウンロードが完了したら、一度ブラウザを閉じて、ダウンロードしたプラグインをインストールします。インストールが完了したら、IP-Tool からカメラを選択（ダブルクリック）して、Microsoft Edge（IE 互換モード）を起動してカメラに接続します。

ブラウザの下端にアドオンの実行に関するメッセージが表示されるので『許可』をクリックします。



⑥ 名前とパスワードを入力します。言語は日本語を選択し、ログインします。



デフォルトの名前は “admin”、デフォルトパスワードは “123456” です。
カメラのバージョンが 5.1.1 以降なら Edge(プラグインフリー)でもアクセスが可能です。

- ⑦ デフォルトのパスワード変更を要求されます。セキュリティのために、デフォルトパスワードの変更をお勧めします。パスワードを変更する場合は、[パスワードの変更]にチェックを入れ、新しいパスワードを入力します。変更しない場合は、そのまま[OK]をクリックします。[再表示しません]にチェックを入れると、次回からこのメッセージは表示されません。



ログインに成功しプラグインのインストールに成功していると、カメラのライブ画像を表示することができます。※Microsoft Edge (IE 互換モード) で画像表示するときはプラグインのインストールは必須です。

カメラのバージョンが 5.1.1 以降なら Microsoft Edge(プラグインフリー)でもアクセスが可能です。

2.1.2 ブラウザから直接アクセス

カメラのデフォルトネットワーク設定は次の通りです。カメラに初めてログインするときは、下記のデフォルト設定を使用してください。

IP アドレス : 192.168.226.201	サブネットマスク : 255.255.255.0
ゲートウェイ : 192.168.226.1	HTTP ポート : 80
データポート : 9008	

LAN ケーブルを使用して、カメラと PC を直接接続します。



- ① PC の IP アドレスを手動で設定し、IP カメラのデフォルト設定と同じネットワークセグメントにする必要があります。コントロールパネルを開き、ネットワークと共有センター ⇒ アダプタの設定の変更 ⇒ イーサネットを開きます。(例 : Windows10)

- ② イーサネットのプロパティから[インターネット プロトコルバージョン 4(TCP/IPv4)]を開きます。
PC の IP アドレス、サブネットマスク、ゲートウェイ、DNS サーバを入力し、[OK]をクリックします。
- ③ ブラウザを開き、IP カメラのデフォルト IP アドレスを入力します。
- ④ カメラに接続したら、前節「2.1.1IP-Tool によるアクセス」の⑤以降と同操作を行います。

2.2WAN

WAN からルータを介してカメラにアクセスできるようにします。

ネットワーク接続：



- ① カメラがローカルネットワークで接続されていることを確認し、LAN 経由でカメラにログインします。
- ② 設定>ネットワーク>ポートメニュー(4.5.2 **ポート**)に移動して、ポート番号を設定します。

HTTPポート	<input type="text" value="80"/>
HTTPSポート	<input type="text" value="443"/>
データポート	<input type="text" value="9008"/>
RTSPポート	<input type="text" value="554"/>
ロングポーリングポ ート	<input type="text" value="8000"/> <input checked="" type="checkbox"/> 有効
WebSocketポート	<input type="text" value="7681"/>

- ③ 設定>ネットワーク>TCP/IP メニュー(4.5.1 **TCP/IP**)に移動して、IP アドレスを設定します。
[以下の IP アドレスを使う]を選択し、IP アドレスなどのパラメータを入力します。

IPv4 IPv6 PPPoE設定 IP変更通知設定

自動的にIPアドレスを取得する

以下のIPアドレスを使う

IPアドレス

サブネットマスク

ゲートウェイ

優先DNSサーバ

代替DNSサーバ

- ④ ルータでポートフォワーディングを設定します。

ポートフォワーディングの手順はお使いのルータのマニュアルでご確認ください。

クライアントからの接続方法によって、フォワーディングするポートが異なります。

- Microsoft Edge(IE 互換モード)での接続→HTTP ポート&データポート
 - Microsoft Edge/Google Chrom(**プラグイン無し**)での接続→HTTP ポート&データポート & **WebSocket ポート**
 - スマホアプリでの接続→HTTP ポート&データポート
 - CMS/VMS での接続→データポート
 - Onvif 接続→HTTP ポート&RTSP ポート
 - RTSP 接続→RTSP ポート
- ⑤ ブラウザを開き、アクセスする WAN IP と HTTP ポートを入力します。

例 : <http://200.159.163.180:85>

3. ライブ画面

右上の[ライブ]タブを開きます。

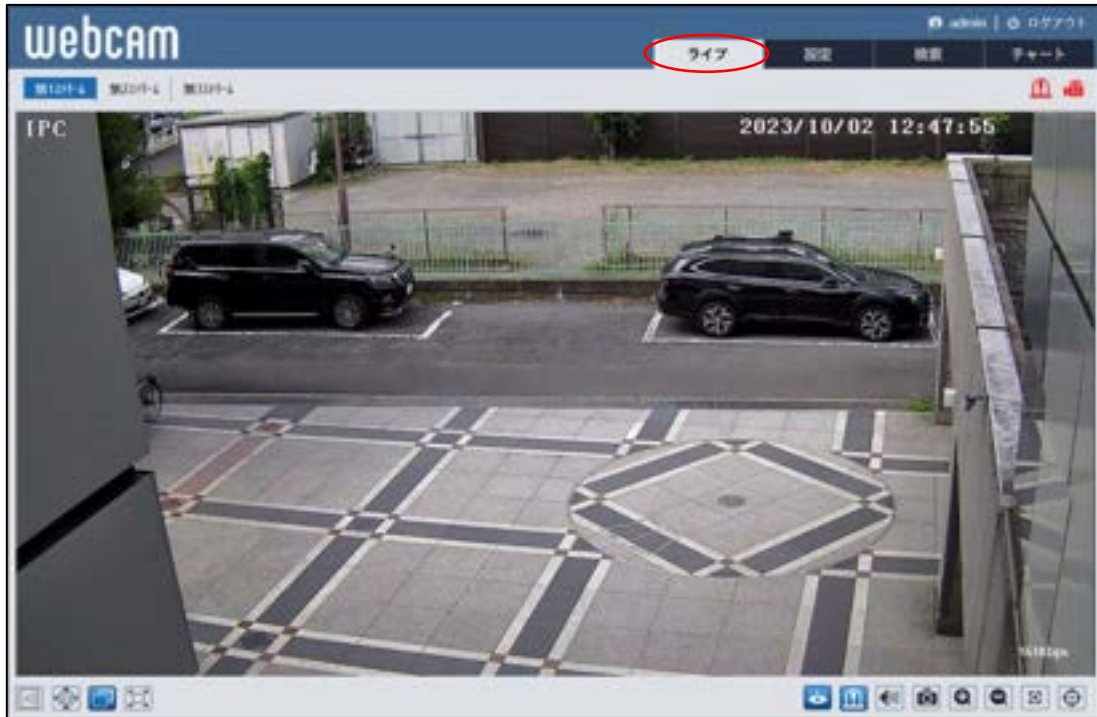

ライブ画面(左上)の説明

再生するライブ画面の画質を、第 1 ストリーム / 第 2 ストリーム / 第 3 ストリーム から選択します。

各ストリームの設定は、「4.2.2 映像/音声」で行います。

ライブ画面(左下)のアイコン説明

アイコン	説明	アイコン	説明
	等倍表示 (1 : 1)		オリジナルアスペクト比
	ウインドウに合わせる		フルスクリーン※1

※1 フルスクリーンモードの終了方法は、マウスでダブルクリックするか、キーボードの Esc キーを押します。

ライブ画面(右上)のアイコン説明 ※2

アイコン	説明	アイコン	説明
	モーション検出のアラーム表示		アラーム入力のアラーム表示
	物体検知のアラーム表示		急激なシーン変化のアラーム表示
	異常な明瞭度のアラーム表示		色異常のアラーム表示
	ラインクロスのアラーム表示		エリア退出のアラーム表示
	エリア侵入のアラーム表示		ターゲットカウントのアラーム表示
	地域統計を計算中		エリア侵入検知のアラーム表示
	集密度を計算中		顔検出のアラーム表示
	ヒートマップを計算中		SD カードの有無を表示※3
	アラーム接点出力		ビデオメタデータの表示

※2 各検出アラームが有効になっている場合のみアイコンを表示し、無効時は表示されません。検出された場合、アイコンが赤く点滅します。

※3 SD カードが挿入されるとアイコンが表示され、録画・画像保存時に赤く点灯します。

ライブ画面(右下)のアイコン説明

アイコン	説明	アイコン	説明
	ライブビューのオン/オフ		アラーム接点出力のオン/オフ
	双方向音声のオン/オフ		スピーカのオン/オフ
	スナップショット※4		手動録画のオン/オフ※5
	ズームイン/ズームアウト		レンズ調整のオン/オフ※6
	顔検出※7		メタデータの表示※8
	ルール情報のオン/オフ※9		

※4 スナップショットは、「4.1.3 ローカル設定」の「静止画保存のパス」のフォルダに保存されます。

《 静止画保存のパス > picture > IP アドレス 》



※5 録画は、「4.1.3 ローカル設定」の「録画保存のパス」のフォルダに保存されます。

《 録画保存のパス > video > IP アドレス 》



ブラウザは Internet Explorer を使う必要があります。Edge の IE モードでは動作しません。

※6 レンズの調整をオンにすると、以下のアイコンが表示されます。

アイコン	説明	アイコン	説明
	ズームアウト		ズームイン
	フォーカス近く		フォーカス遠く
	ワンクリックでフォーカスを調整		

※7 顔が検出されると、顔写真を右側に表示します。日付・時刻・ID 情報が表示されます。「4.4.12 顔検出」で、事前に顔の検出を有効にしてください。



※8 ライブ画面の左右にメタデータを表示します。「4.4 イベント設定」で、事前にビデオメタデータ（属性分析）を有効にしてください。キャプチャされた画像をクリックすると、詳細な属性情報を表示します。



クリックすると、詳細情報を表示します。上段の画像の右側のスクロールバーを下に移動するとメタデータを表示します。

※9 イベント設定で設定した検出ラインやエリアの表示、非表示を切り替えることができます。

4. 設定ホーム

右上の[設定]タブを開きます。



4.1 システム設定

基本情報、日付と時間、ローカル設定、ストレージなどのサブメニューがあります。

<p> システム設定</p> <p>基本情報 日付と時間 ローカル設定 ストレージ</p>	<p>設定ホーム ▶ システム設定</p>
<p> 画像設定</p> <p>表示調整 映像音声 OSD プライバシーマスク FCR構成 レンズの調整</p>	<p>システム設定</p> <ul style="list-style-type: none"> ● 基本情報 デバイス名称や製品型名、ソフトウェアバージョン等、基本的な情報を表示します ● 日付と時間 本機の日付と時間を設定します。 ● ローカル設定 このPCでのファイルの保存先等を設定します。 ● ストレージ SDカードのフォーマットや、SDカード記録に関する項目を設定します。
<p> アラーム設定</p> <p>モーション検出 音質 アラーム入力 アラーム検出出力 アラームサーバ 録画検知 音声検出</p>	
<p> イベント設定</p> <p>イベントまがわり</p> <p>地域検知 ラインクロス 領域に入る 領域を出る ターゲットカウント 地域検知 エリア侵入検知 ヒートマップ ビデオメタデータ 録画検知 遠距離検知</p>	
<p> ネットワーク設定</p> <p>IPアドレス ポート 追加...</p>	
<p> セキュリティ設定</p> <p>ユーザー オンラインユーザー ブロックと許可リスト セキュリティキー管理</p>	
<p> メンテナンス</p> <p>バックアップと取り戻し 再設定 アップデート 操作ログ</p>	

4.1.1 基本情報

デバイス名やモデル名、ソフトウェアバージョン、MAC アドレスなど、基本的な情報を表示します。

設定ホーム ▶ システム設定 ▶ 基本情報	
デバイス名	IPC
モデル名	HIC-SB200N
ブランド	Customer
ソフトウェアバージョン	5.1.4.1(60315)
ソフトウェア作成日	2024-10-22
Onvifバージョン	24.06
MAC	00:0f:3a:a6:54:c3
このマシンについて	表示
プライバシーに関する声明	表示

※ デバイス名の変更は、「4.2.3 OSD」の[デバイス名]にて変更できます。

[このマシンについて]項がある場合、[表示]をクリックすると、マシンの詳細バージョンが確認できます。

このマシンについて	
ハードウェアバージョン	1.5-1422327
画像バージョン	204.405.1104
カーネルバージョン	00007159
UBootバージョン	12177
Rootfsバージョン	12012
SDKバージョン	12536
AFバージョン	25991
ビデオ構造化バージョン	1.1.61.293

OK

[プライバシーに関する声明]項がある場合、[表示]をクリックすると、プライバシーの取り扱いに関する記述を確認できます。

4.1.2 日付と時間

デバイスの日付と時間の設定を行います。

➤ タイムゾーン

[タイムゾーン]タブを開き、タイムゾーンの設定を行います。

表示	説明
タイムゾーン	日本のタイムゾーンは、「GMT+09（東京、大阪、名古屋、札幌、福岡、沖縄）」です。
サマータイム	サマータイムを設定するには、[サマータイム]にチェックを入れ、自動サマータイムまたは手動サマータイムを選択します。手動サマータイムを選択した場合、開始時間と終了時間、オフセット時間を設定します。

➤ 日時合わせ

[日時合わせ]タブを開き、日付と時刻の設定を行います。

The screenshot shows the 'Date and Time' (日時合わせ) settings interface. At the top, there are tabs for 'Time Zone' (タイムゾーン) and 'Date and Time' (日時合わせ). Below this is the 'Date and Time Adjustment Mode' (日時調整モード) section. Three radio buttons are present: 'Synchronize with NTP server' (NTPサーバに同期) is selected, 'Synchronize with PC time' (パソコンの時間に同期) is unselected, and 'Manual setting' (手動で設定) is unselected. Under 'Synchronize with NTP server', there is a text input for 'NTP server' (NTPサーバ) containing 'time.windows.com' and a numeric input for 'refresh interval' (更新間隔) set to '1440' minutes. Under 'Synchronize with PC time', there are inputs for 'date' (日付) '2022-09-20' and 'time' (時間) '14:46:10'. Under 'Manual setting', there is a date and time input showing '2022-09-20 05:45:45'. At the bottom, there is a 'time format' (時間形式) dropdown menu set to '24 hours' (24時間) and a 'Save' (保存) button.

日付と時刻の設定方法

◆ NTP

[NTPサーバに同期]を選択します。

NTPサーバのアドレスを入力し、日時の更新間隔(分)を設定します。

注：インターネットのNTPサーバに接続する場合は、事前にインターネット接続確認をしてください。

◆ パソコンと時間同期

接続中のパソコンの時刻に同期する場合は「パソコンの時間に同期」を選択します。

パソコンの時間と自動的に同期を行います。

◆ 手動

手動で時刻を調整する場合は「手動で設定」を選択します。

■をクリックして、カレンダーから日付を選択、時間を入力します。

◆ 時間形式

時間形式を 12 時間 / 24 時間から選択できます。

※ SD カードに録画している場合、時計の時間を遅らせると、遅らせた時間分の録画は削除されます。

4.1.3 ローカル設定

ライブ画面の右下にビットレートを表示させることができます。

設定ホーム ▶ システム設定 ▶ ローカル設定

ビットレートを表示 ON OFF

保存

表示	説明
ビットレートを表示	ライブ画面にビットレートを表示することができます。 有効(ON)または無効(OFF)を選択します。

※Microsoft Edge (IE 互換モード) でアクセスした場合、以下のメニュー表示をしますが設定することはできません。

設定ホーム ▶ システム設定 ▶ ローカル設定

静止画保存のパス 保存先変更

録画保存のパス 保存先変更

録画音声の設定 ON OFF

ビットレートを表示 ON OFF

ローカルスマート静止画保存ストレージ ON OFF

保存

表示	説明
静止画保存のパス	スナップショット画像を PC 内のフォルダに保存します。 保存先変更をクリックして保存先フォルダを指定します。
録画保存のパス	録画ビデオを PC 内のフォルダに保存します。 保存先変更をクリックして保存先フォルダを指定します。
録画音声の設定	録画ビデオと同時に音声を録画するかを指定します。
ビットレートを表示	ライブ画面にビットレートを表示することができます。 有効(ON)または無効(OFF)を選択します。
ローカルスマート静止画保存ストレージ	スマート検知で撮影したスナップショット画像を PC 内のフォルダに保存します。

注 動画ファイルや静止画ファイルをローカル PC に保存するためには、Internet Explorer を管理者権限で起動する必要があります。

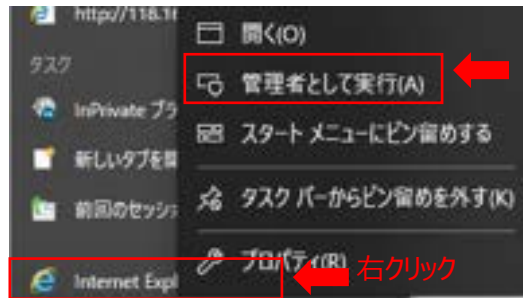

Windows の仕様により、Internet Explorer を起動することができないことがあります。

プラグインフリー（Microsoft Edge、Google Chrome、Mozilla Firefox）でアクセスした場合、「ビットレートを表示」の項目のみ表示します。

4.1.4 ストレージ

SD カードのフォーマットや、写真・録画ファイルの保存に関する項目などを設定します。



SD カードを取付けてないときは「カードがありません」と表示します。

設定するときは、SD カードをカメラに取付ける必要があります。（最大 256GB）



➤ 管理

[管理]タブを開き、SD カードの容量を表示・設定します。

SD カードをカメラに取付けると、ライブ画面の右上にアイコン  が表示されます。SD カードに録画や画像が保存されると、アイコン  は赤く点灯します。（動画を保存するときは録画タブでスケジュール記録有効にチェックを入れる必要があります。）



表示	説明
写真保存領域のサイズ	SD カード内の写真を保存できる容量を表示します。
残りの写真保存容量	写真を保存できる、残りの空き容量を表示します。
録画保存領域のサイズ	SD カード内の録画を保存できる容量を表示します。
残りの録画容量	録画できる、残りの空き容量を表示します。
総メンテナンス能力	サポートしていません。
メンテナンス残量	サポートしていません。
状態	SD カードの状態を表示します。
写真保存領域 ※	SD カードの全容量に対して、写真を保存できる割合を設定します。
録画保存領域 ※	SD カードの全容量に対して、録画を保存できる割合を設定します。
カードの取り出し	カメラから SD カードを取り出すときにクリックしてください。 取り出しをクリックする前に SD カードを取り出すとファイル破損の原因となる可能性があります。 注意：カードの取り出しをクリックすると「イジェクトされました」と表示します。SD カードを再認識させるには物理的に SD カードを抜き差しする必要があります。
フォーマット	SD カードを初期化します。フォーマットを行うと、SD カード内のデータはすべて削除されます。

※写真と録画の保存割合を適用するには、フォーマットする必要があります。フォーマットを行うと、SD カード内のデータはすべて削除されます。

➤ 録画

[録画]タブを開き、SD カードへの録画に関する設定を行います。

設定ホーム ▶ システム設定 ▶ ストレージ

管理 **録画** 写真撮影

録画パラメータ

録画ストリーム 第1ストリーム ▼

プリ録画時間 プリ録画時間なし ▼ (H264,H265,MJPEG)

上書きする はい ▼

設定された時間で実行

スケジュール記録有効

削除 追加

一週間の日程

日	0	1	2	3	4	5	6	7	8	9	10	11	12	13	14	15	16	17	18	19	20	21	22	23	24
日	00:00-24:00																								手動入力
月	00:00-24:00																								手動入力
火	00:00-24:00																								手動入力
水	00:00-24:00																								手動入力
木	00:00-24:00																								手動入力
金	00:00-24:00																								手動入力
土	00:00-24:00																								手動入力

休日設定とスケジュール

日付 09-20 +

0 1 2 3 4 5 6 7 8 9 10 11 12 13 14 15 16 17 18 19 20 21 22 23 24

00:00-24:00 手動入力

保存

●録画パラメータ

表示	説明
録画ストリーム	録画を行うストリームを選択します。 解像度や画質などの設定は「4.2.2 映像/音声」で設定します。
プリ録画時間	“プリ録画時間なし”を選択した場合、「イベント発生中の時間+アラーム持続期間」の映像を録画します。 “3 秒”または“6 秒”を選択した場合、イベント発生の 3 秒または 6 秒前の映像から録画を行います。
上書きする	SD カードの空き容量が無くなったとき、上書き録画を行うか選択します。

※ イベントによる録画は、「4.3 アラーム設定」や「4.4 イベント設定」の連携するアラーム出力で、[SD カード録画]が有効(チェックあり)のときに実行されます。

●設定された時間で実行

表示	説明
スケジュール記録有効	チェックを入れると、スケジュールによる録画を行います。

●スケジュールの設定方法

◆ 一週間の日程

日曜日～土曜日の一週間のスケジュールを設定します。

削除 : 録画を無効にする時間帯をタイムライン上でクリックまたはドラッグします。(白)

追加 : 録画を有効にする時間帯をタイムライン上でクリックまたはドラッグします。(緑)

手動入力 : [削除]または[追加]を選択してから、タイムライン右下の[手動入力]をクリックし、時間帯を設定します。

◆ 休日設定とスケジュール

日付を指定してスケジュールを設定します。

日付を指定し、[+]をクリックします。その後、タイムラインでスケジュールを設定して保存します。

削除するときは、日付を選択してから[-]をクリックします。

➤ 写真撮影

[写真撮影]タブを開き、SD カードに保存する静止画に関する設定を行います。

設定ホーム ▶ システム設定 ▶ ストレージ

管理 録画 **写真撮影**

写真撮影パラメータ

画像フォーマット

解像度

イベント発生に連動

スナップショット間隔 秒

撮影枚数

設定された時間で実行

有効にする

スナップショット間隔 秒

削除 追加

一週間の日程

日	0	1	2	3	4	5	6	7	8	9	10	11	12	13	14	15	16	17	18	19	20	21	22	23	24
日	00:00-24:00																								手動入力
月	00:00-24:00																								手動入力
火	00:00-24:00																								手動入力
水	00:00-24:00																								手動入力
木	00:00-24:00																								手動入力
金	00:00-24:00																								手動入力
土	00:00-24:00																								手動入力

休日設定とスケジュール

日付

0 1 2 3 4 5 6 7 8 9 10 11 12 13 14 15 16 17 18 19 20 21 22 23 24

00:00-24:00

●写真撮影パラメータ

表示	説明
画像フォーマット	フォーマットを選択します。
解像度	スナップショットの解像度を選択します。

※スナップショット解像度の設定は、「4.2.2 映像/音声」で行います。

●イベント発生に連動

表示	説明
スナップショット間隔	「イベント発生中の時間+アラーム持続期間」の時間内で、何秒間隔でスナップショットを撮影し、SDカードに保存するか設定します。
撮影枚数	スナップショット間隔で、最大何枚のスナップショットを撮影するか設定します。

※「4.3 アラーム設定」や「4.4 イベント設定」の連携するアラーム出力で、[写真をSDカードに保存]が有効(チェックあり)のときに実行されます。

SDカードへのスナップショット保存例

[例 1] アラーム持続期間：20 秒、スナップショット間隔：5 秒、撮影枚数：3 枚の場合

→ イベント発生時に 1 枚、その後 5 秒間隔で 1 枚ずつ撮影され、計 3 枚(最大)のスナップショットが保存されます。

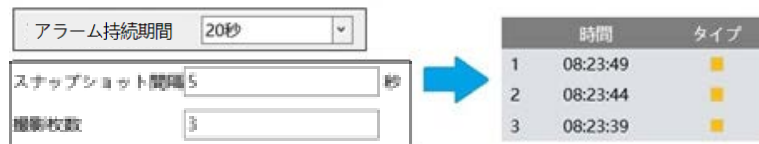

※ここでは、イベント発生時、発生から 5 秒後、10 秒後のスナップショットを保存しています。

[例 2] アラーム持続期間：3 秒、スナップショット間隔：5 秒、撮影枚数：2 枚の場合

→ イベント発生時に 1 枚、3 秒でアラーム持続期間が終了したため、5 秒後のスナップショットは撮影されず、発生時の 1 枚のみ保存されます。



※アラーム持続期間が終了した時点で、それ以降のスナップショットは保存されません。

● 設定された時間で実行

表示	説明
有効にする	チェックを入れると、スケジュールによる写真の保存を行います。
スナップショット間隔	有効の時間帯で何秒間隔の写真を保存するのか設定します。

● スケジュールの設定方法

◆ 一週間の日程

日曜日～土曜日の一週間のスケジュールを設定します。

削除 : 写真保存を無効にする時間帯をタイムライン上でクリックまたはドラッグします。(白)

追加 : 写真保存を有効にする時間帯をタイムライン上でクリックまたはドラッグします。(緑)

手動入力 : [削除]または[追加]を選択してから、タイムライン右下の[手動入力]をクリックし、時間帯を設定します。

◆ 休日設定とスケジュール

日付を指定してスケジュールを設定します。

日付を指定し、[+]をクリックします。その後、タイムラインでスケジュールを設定して保存します。

削除するときは、日付を選択してから[-]をクリックします。

Windows の仕様により、Internet Explore を起動することができないことがあります。

SD カードに録画した動画のデータをダウンロードするには HCMS ソフトウェアをご利用ください。ただし、スナップショット画像は HCMS から一切扱えません。HCMS については、営業担当またはサポートまでお問合せください。

4.2 画像設定

画質調整、映像/音声、OSD、プライバシーマスク、ROI 構成、レンズの調整などのサブメニューがあります。

<p> システム設定</p> <p>基本情報 日付と時刻 ローカル設定 ストレージ</p>	<p>設定ホーム • 画像設定</p>
<p> 画像設定</p> <p>画質調整 映像/音声 OSD プライバシーマスク ROI構成 レンズの調整</p>	<p>画像設定</p> <ul style="list-style-type: none"> ● 画質調整 カメラの画質 (明るさ、コントラスト、彩度など) に関するパラメータを設定します。 ● 映像/音声 映像、音声のストリームを設定します。圧縮方式、解像度、フレーム数、ビットレート等を設定します。 ● OSD OSD (オンスクリーンディスプレイ) を設定します。 ● プライバシーマスク プライバシー保護のためのマスク設定を行います。 ● ROI構成 ROI構成はアPERTサイズを保持したまま特定領域だけを写真にします。 ● レンズの調整 映像の画質調整とピントを合わせます。
<p> アラーム設定</p> <p>メッセージ通知 異常 アラーム入力 アラーム設定の出力 アラームサーボ 状態検知 音声通知</p>	
<p> イベント設定</p> <p>イベントを有効</p> <p>物体検知 ラインクロス 領域に入る 領域を出る ターゲットカウント 物体検知 エリア侵入検知 ヒートマップ ビデオメタデータ 物体検知 画像計測検知</p>	
<p> ネットワーク設定</p> <p>IPアドレス ポート 追加...</p>	
<p> セキュリティ設定</p> <p>ユーザー オンラインユーザー ブロックと許可リスト セキュリティー管理</p>	
<p> メンテナンス</p> <p>バックアップと復元 再起動 ファームウェア 操作中が</p>	

4.2.1 画質調整

カメラの画質(輝度、コントラスト、彩度など)に関するパラメータを設定します。



➤ カメラのパラメータ

[カメラのパラメータ]タブを開き、通常・昼間・夜間のモード別に、輝度やコントラストなどを設定できます。



表示	説明
撮影設定	3パターンの撮影設定（常時、昼、夜）を行います。 それぞれに適したパラメータを以下より設定します。
輝度	カメラ画像の明るさ調整します。
コントラスト	最も明るい部分と最も暗い部分の明るさの差を調整します。
色相	色味を調整します。
彩度	色の濃さを調整します。0に調整すると白黒画像になります。
シャープネス	シャープネスにチェックを入れ、有効にします。 画像の輪郭強調レベルを調整します。
ノイズ除去	ノイズ除去にチェックを入れ、有効にします。 映像に発生しているランダムノイズの除去レベルを調整します。値を大きくするとノイズは減りますが、画像の解像度は低下します。
曇り鮮明化	曇り鮮明化にチェックを入れ、有効にします。 雨、霧、靄、煙、ほこり等でぼやけた映像を補正します。必要に応じて適切な値を設定し、鮮明な画像を表示することができます。
オートアイリス	レンズ明るさの調整を自動で行うレンズの場合にチェックしてください。

BLC	<p>逆光補正機能(BLC)の設定を、以下から選択します。</p> <p>オフ：逆光補正機能を無効にします。(デフォルト)</p> <p>HWDR：デジタル処理によるワイドダイナミック補正です。ハイライト部と暗部の両方を自動調整し、鮮明な画像に調整します。シャッタースピードは固定となります。</p> <p>HLC：ハイライト補正。強い光源をカバーします。</p> <p>BLC：逆光補正。逆光で陰になった部分を明るく補正します。</p>
フリッカレス	<p>オフ：フリッカ除去機能をオフにします。</p> <p>50Hz/60Hz：50Hz または 60Hz の照明条件でちらつきを低減します。</p>
IR 照明自動調光	<p>赤外線 LED の明るさレベルを設定します。</p> <p>オンを選択すると調整メニューが表示されます。低い、中、高いから選択します。</p>
ホワイトバランス	<p>オート、屋内、屋外を選択した場合は、環境に応じて自動的に色温度を調整します。マニュアルを選択した場合は、赤レベルと青レベルのメニューを表示しますので、手動で色温度を設定します。</p>
昼/夜モード	<p>自動：昼モードと夜モードを自動で切替えます(デフォルト) 切り替えの感度(明るさ)と、切替遅延時間を設定できます。</p> <p>昼間固定：カラー撮影固定</p> <p>夜間固定：白黒撮影固定</p> <p>設定された時間で実行：昼モード/夜モードの切り替え時刻を設定できます。</p>
感度	<p>昼/夜モードを切替える感度を設定します。</p> <p>高い・中・低いから選択します。</p>
切替遅延時間(秒)	<p>昼/夜モードを切替えるときに遅延させる時間を設定します。すぐに切り替わらないようにするときは長く設定します。(2秒～120秒)</p>
シャッターモード	<p>シャッター速度を自動またはマニュアルから選択します。通常は自動を選択します。マニュアルの場合、シャッター速度を選択できます。</p>
最大	<p>シャッター速度は被写体の明るさに応じて自動で調整されますが、自動調整範囲の下限值を設定します。</p> <p>動く被写体をブレなく撮影したい場合は高い値を、夜間をより明るく撮影したい場合は低い値に設定します。高い値に設定すると画面は暗くなり、低い値に設定すると動く被写体がブレますのでご注意ください。</p>
ゲインモード	<p>自動またはマニュアルから選択します。</p> <p>マニュアルの場合、ゲイン値を設定できます。</p>

ゲイン制限	ゲイン値が高いほど、画像が明るくなり、画像のノイズが多くなります。
レンズ歪み補正	画像の外側の歪みを補正したいときにチェックを入れて調整します。 有効にすると AI 認識の速度が低下する場合があります。
EIS (Electronic Image Stabilization)	電子手振れ補正を設定できます。
映像周波数	周波数 50Hz(PAL)と 60Hz(NTSC)が設定できます。
IR 照明	自動：昼/モードと連動して赤外線照明を点灯/消灯します。 オン：赤外線照明を常時点灯します。 オフ：赤外線照明を常時消灯します。
画像回転	0,90°,180°,270°で画像を回転させます。 縦長に撮影したいときに使用します。カメラを縦撮影するように設置したあとに、このメニューで画像を回転させます。
画像左右反転	カメラ画像を左右反転させます。
画像反転	カメラ画像を上下反転させます。

➤ プロファイル管理

[プロファイル管理]タブを開き、昼間と夜の時間帯を指定します。

スケジュールの設定方法

「24 時間連続」と「設定された時間で実行」が選択できます。

- **24 時間連続** :撮影設定で「常時」または「自動」を選択します。

「常時」: カメラのパラメータ設定の「撮影設定 : 常時」で設定したパラメータで撮影します。

「自動」：カメラのパラメータ設定「撮影設定：昼または夜」で設定した昼と夜を自動で切り替えて撮影します。カメラのパラメータ設定「撮影設定：昼または夜」は、カメラのパラメータ設定の昼/夜モード切り替えと連動します。

- **設定された時間で実行**：カメラのパラメータ設定「撮影設定：昼または夜」で設定したパラメータを設定した時刻で切り替えて撮影します。

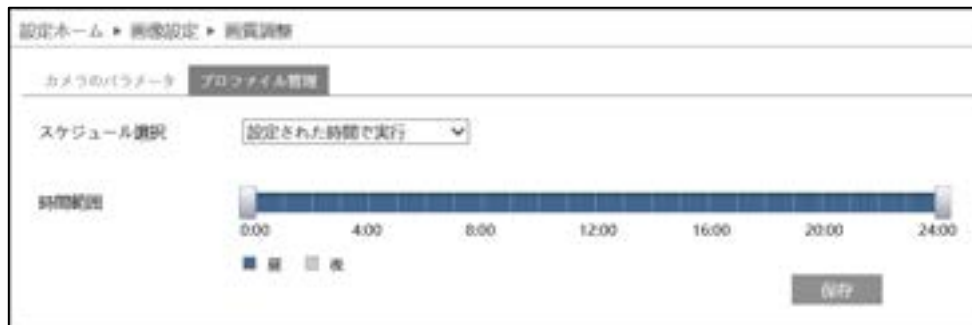

タイムライン上の“■”をドラッグして昼間と夜の時間帯を設定します。ブルーが昼間時間、グレーが夜時間を表します。

設定が完了したら保存します。

4.2.2 映像/音声

映像、音声の IP ストリーム(圧縮方式や解像度、フレーム数、ビットレートなど)を設定します。



➤ 映像

[映像]タブを開き、第 1/第 2/第 3 ストリームの解像度やフレームレートなどをそれぞれ設定します。

表示	説明
解像度	カメラ画像の表示解像度を設定します。
フレームレート	フレームレートを設定します。(範囲 1 ~ 30 フレーム) フレームレートが高いほど、映像は滑らかになります。
ビットレートタイプ	VBR または CBR から選択します。 VBR : 可変ビットレート / CBR : 固定ビットレート
ビットレート (Kbps)	CBR を選択した場合、ビットレート設定ができます。 ビットレートが高いほど画質が向上しますが、データサイズは大きくなります。
ビデオ品質	VBR を選択した場合、ビデオ品質設定ができます。 品質が高いほど、ビットレートは高くなり、データサイズも大きくなります。 CBR の適切なビットレート値が分からないときは VBR を選択します。
I-フレーム間隔	I-フレームの送信間隔を設定します。I フレーム間隔の時間は、I フレーム間隔 ÷ fps です。
ビデオ圧縮	H.264 / H.265 / H.264+ / H.265+ / MJPG からビデオ圧縮方式を選択します。
プロファイル	H.264 / H.264+ を選択した場合、プロファイルを選択します。
写真のストリーム	イベント発生時に送信する、写真のサイズ(解像度)を選択します。
ビデオエンコードスライス分割	ビデオエンコードスライス分割にチェックを入れ、有効にします。 この機能を有効にすると、低性能の PC を使用しても滑らかな画像を得ることができます。
ウォーターマーク	ウォーターマークにチェックを入れ、有効にします。

	ウォーターマーク符号に透かしテキストを入力します。検索画面で、ローカルに記録されたビデオを再生する時にウォーターマークを表示できます。
--	---

➤ 音声

[音声]タブを開き、音声圧縮方式や音声入出力レベルを設定します。



表示	説明
有効	音声を有効にする場合はチェックを入れます。
音声形式	音声圧縮方式を選択します。(G.711A または G.711U)
音声タイプ	カメラ内蔵マイクと外部 LINE 入力を選択します。 (SD200N と SD210N のみ)
LIN ボリューム	カメラ内蔵マイクと外部 LINE 入力の入力レベルを調整します。
音声出力音量	外部音声出力の出力レベルを調整します。 (SB200N と SD200N のみ)

★お知らせ★

RTMP で YouTube Live へ配信する場合は、必ず音声を有効にする必要があります。

また、無音で配信する場合は、LIN ボリュームを 0 に設定してください。0 に設定してもノイズが聞こえる場合は、一度有効のチェックを外して保存し、再び有効をチェックして保存すると反映されます。

4.2.3 OSD

OSD (On Screen Display) に関する設定を行います。



OSD の説明を行います。モデルによりメニューがないか選択できない項目があります。

表示	説明
日付形式	[日付時刻を画面表示する]にチェックを入れ、画面表示を有効にします。表示形式を選択します。ディスプレイ上に赤枠でタイムスタンプを表示します。赤枠はドラッグして位置を変更できます。(時間は最後尾に表示します) 《 YYYY : 年、 MM : 月、 DD : 日 を表します 》
デバイス名	[デバイス名を画面表示する]にチェックを入れ、画面表示を有効にします。 デバイス名を入力すると、ディスプレイ上に赤枠でデバイス名を表示します。赤枠はドラッグして位置を変更できます。 ここで変更したデバイス名は、「4.1.1 基本情報」にも反映されます。
追加 OSD	チェックを入れ、追加 OSD または写真オーバーレイを有効にします。 ・追加 OSD を選択した場合、文字列を入力するとディスプレイ上に表示されるので、ドラッグして位置を変更します。 [1 行追加]にチェックを入れると、文字列をもう 1 行追加できます。 ・写真オーバーレイを選択した場合、ロゴや文字などの画像を表示することができます。保存先変更から画像を指定し、アップロードをクリックします。表示できる画像のサイズは縦 X 横が 200 ピクセル以下です。

注意

**OSD に使用する文字は英数字を使用してください。
日本語を入力すると文字バケや欠落が発生します。**

4.2.4 プライバシーマスク

プライバシーマスクに関する設定を行います。プライバシーマスクは最大 4 か所に設定できます。

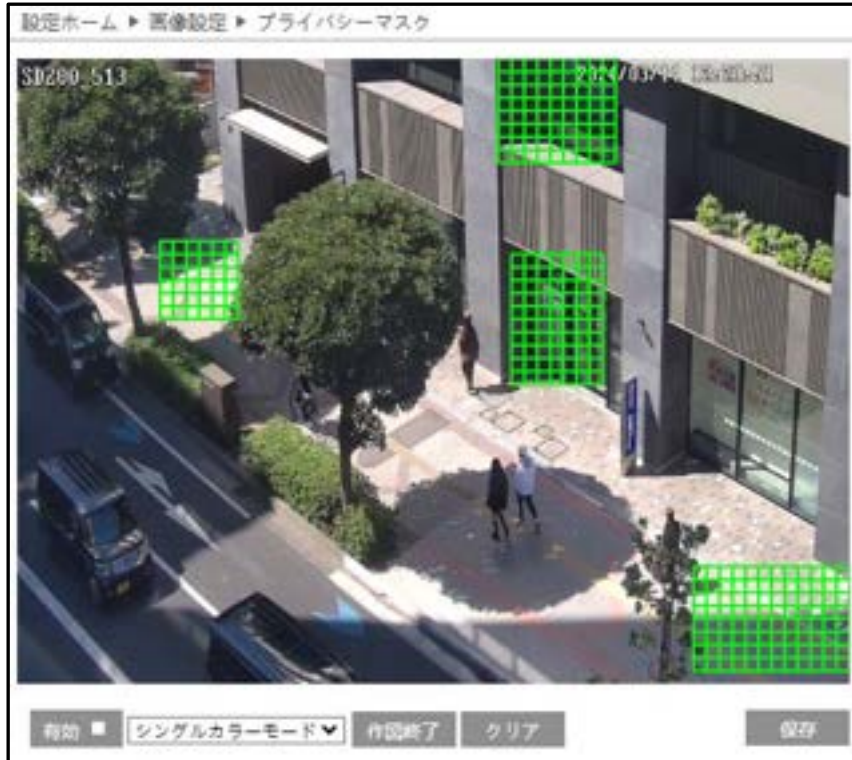

プライバシーマスクの設定

- ① [有効]にチェックを入れ、プライバシーマスクを有効にします。
- ② [エリアを描く]をクリックし、ディスプレイ上でマウスを左クリックしながらドラッグしてプライバシーマスクを描画します。プライバシーマスクは4か所まで設定できます。
- ③ [作図終了]をクリックすると、プライバシーマスクの描画を終了します。
- ④ [クリア]をクリックするとプライバシーマスクを全て削除します。
- ⑤ [保存]をクリックして、設定したプライバシーマスクを保存します。

4.2.5 ROI

ROI (Region of Interest) に関する設定を行います。

監視対象の重要な領域を高画質で、重要でない箇所は画質を落とすことで、限られた伝送帯域や HDD 保存領域を効率の良く利用するための技術です。



ROI 領域
ブロックが鮮明

非 ROI 領域
ブロックが不鮮明

ROI の設定

- ① [有効]にチェックを入れ、ROI を有効にします。
- ② [エリアを描く]をクリックし、ディスプレイ上でマウスを左クリックしながらドラッグして ROI 領域を描画します。ROI 領域は 8 か所まで設定できます。
- ③ [作図終了]をクリックすると、ROI 領域の描画を終了します。
- ④ [クリア]をクリックすると ROI 領域を削除します。
- ⑤ スライドの  をドラッグして ROI レベルを調整します。
- ⑥ [保存]をクリックして、設定した ROI 領域を保存します。

4.2.6 レンズの調整

レンズに関する設定を行います。



表示	説明
Day/Night モード切り替え時のフォーカス調整	Day/Night モード切り替え時にフォーカス調整を行う場合にチェックします。被写体によっては、有効にするとピンボケになる場合があります。
One Push フォーカス	ワンクリックでフォーカスを自動で合わせることができます。
ズームイン	ズームレンズの望遠（イン）と広角（アウト）の調整ができます。
ズームアウト	
フォーカス近	フォーカスを手動で調整できます。
フォーカス遠	
リセット	設定を初期状態に戻します。

4.3 アラーム設定

モーション検出、異常、アラーム入力、アラーム接点出力、アラームサーバ、妨害検知、音声例外などのサブメニューがあります。



<p> システム設定 基本情報 日付と時刻 ローカル設定 ストレージ</p>	<p>設定ホーム > アラーム設定</p>
<p> 画像設定 画質調整 録画/音声 OSD プライバシーマスケ ROI検出 レンズの調整</p>	<p>アラーム設定</p>
<p> アラーム設定 モーション検出 異常 アラーム入力 アラーム接点出力 アラームサーバ 妨害検知 音声例外</p>	<ul style="list-style-type: none"> ● セッション検出 動作検出の検出エリアの設定や、検定、検出動作、動作スケジュールを設定します。 ● 異常 アラームのパラメータを設定して異常アラームに連動させる設定も行います。 ● アラーム入力 アラーム入力設定と連動スケジュールを設定します。 ● アラーム接点出力 アラーム出力を設定します。 ● アラームサーバ アラームサーバを設定します。 ● 妨害検知 カメラ妨害を検知します。(向きを変える、ピンボケ、レンズに物をかぶすなど) ● 音声例外 指定範囲内の音の急激な増減や例外を検出
<p> イベント設定 イベントを有効 物体検知 ラインクロス 領域に入る 領域を出る ターゲットカウント 物検知 エリア侵入検知 ヒートマップ ビデオメタデータ 検出検知 検出対象検知</p>	
<p> ネットワーク設定 TCP/IP ポート 追加</p>	
<p> セキュリティ設定 ユーザー オンラインユーザー ブロックと許可リスト セキュリティ管理</p>	
<p> メンテナンス バックアップと復元 再起動 アップグレード 操作ログ</p>	

4.3.1 モーション検出

モーション検出は、画像の中の動きを検出して通知する機能です。エリア設定や感度、連携アラーム、スケジュールを設定します。

➤ 検出設定

[検出設定]タブを開き、モーション検出のアラームを設定します。

表示	説明
有効	モーション検出を有効にする場合は、チェックを入れます。 有効である場合、ライブ画面の右上にアイコン  が表示されます。 モーションを検出すると、アイコン  は赤く点滅します。
アラーム持続期間	モーションアラームの持続時間を設定します。 持続している間は、ライブ画面上でアイコン  が赤く点滅しています。 1 秒、3 秒、5 秒、10 秒、20 秒、30 秒、60 秒、2 分から選択します。
連携するアラーム出力	モーション検出では、以下の 5 つのアラームを設定できます。 アラーム接点出力、写真を SD カードに保存、SD カード録画、メールを送信、FTP ファイル転送 ※各アラームの説明は、次の 連携するアラーム出力 を参照してください。
保存	設定を保存します。

■ 連携するアラーム出力 ■

連携するアラーム出力は、「4.3.3 アラーム入力」と「4.4 イベント設定」の各種検知機能との共通設定項目です。

◆ アラーム接点出力

[アラーム接点出力]にチェックを入れると、カメラに接続している外部リレー出力がトリガーされます。アラーム出力に関する設定は、「4.3.4 アラーム接点出力」で行う必要があります。

◆ 写真をSDカードに保存

チェックを入れると、検出時に画像をキャプチャしSDカードに保存します。

キャプチャ画像の解像度は、「4.2.2 映像/音声」の写真のストリームで設定します。

SDカードへの画像保存に関する設定は、「4.1.4 ストレージ」の「写真撮影」で行う必要があります。

SDカードへのスナップショット保存例

[例 1] アラーム持続期間：20 秒、スナップショット間隔：5 秒、撮影枚数：3 枚の場合
→ イベント発生時に 1 枚、その後 5 秒間隔で 1 枚ずつ撮影され、計 3 枚(最大)のスナップショットが保存されます。

アラーム持続期間	20秒	
スナップショット間隔	5	秒
撮影枚数	3	



	時間	タイプ
1	08:23:49	■
2	08:23:44	■
3	08:23:39	■

※ここでは、イベント発生時、発生から 5 秒後、10 秒後のスナップショットを保存。

[例 2] アラーム持続期間：3 秒、スナップショット間隔：5 秒、撮影枚数：2 枚の場合
→ イベント発生時に 1 枚、アラーム持続期間が 3 秒で終了したため、5 秒後のスナップショットは撮影されず、発生時の 1 枚のみ保存されます。

アラーム持続期間	3秒	
スナップショット間隔	5	秒
撮影枚数	2	



	時間	タイプ
1	08:31:47	■

※アラーム持続期間が終了した時点で、それ以降のスナップショットは保存されません。

◆ SD カード録画

チェックを入れると、検出時のビデオが SD カードに保存されます。

SD カードへの録画に関する設定は、「4.1.4 ストレージ」の「録画」で行う必要があります。

◆ メールを送信

[メールを送信]にチェックを入れると、E メールによる通知が有効になります。

通知メールの送信先をリストから選択し、メールの件名と内容を入力します。検出時の写真を添付する場合は[写真添付]にチェックを入れます。

<input checked="" type="checkbox"/> メールを送信	
メールの送信先	<input checked="" type="checkbox"/> 写真添付
<input checked="" type="checkbox"/> [redacted]@hytec.co.jp	<input checked="" type="checkbox"/> 写真添付
<input checked="" type="checkbox"/> [redacted]@yahoo.co.jp	<input checked="" type="checkbox"/> 写真添付
<input checked="" type="checkbox"/> [redacted]@gmail.com	<input type="checkbox"/> 写真添付
メールの件名	<input type="text"/>
メールの内容	<input type="text"/>

E メール通知の送受信に関する設定は、「4.5.11 Email」で事前に行う必要があります。

◆ FTP ファイル転送

[FTP ファイル転送]にチェックを入れると、FTP サーバへのファイル転送が有効になります。

FTP サーバをリストから選択し、検出時の写真を添付する場合は[写真添付]にチェックを入れます。

FTP サーバに関する設定は、「4.5.12 FTP」で事前に行う必要があります。

テキストファイルとスナップショットは、《 指定フォルダ > MAC アドレス > イベント名 > 日付 > 時間 》に保存されます。



(1) 写真添付なしの場合

イベント発生時に、イベントの内容がテキストファイルで転送されます。

(2) 写真添付ありの場合

イベント発生時に、テキストファイルとスナップショット 1 枚が転送されます。アラーム持続期間(5 秒)が経過後、スナップショット 1 枚が転送されます。

名前	日付時刻	種類	サイズ
MOTION_20200221103150.txt	2020/04/23 9:33	テキストドキュメント	1 KB
MOTION_20200221103150_163.jpg	2020/04/23 9:33	JPG ファイル	47 KB
MOTION_20200221103155_97.jpg	2020/04/23 9:33	JPG ファイル	48 KB

(3) イベント発生時間がアラーム持続期間を超える場合

イベント発生時に、テキストファイルとスナップショット 1 枚が転送されます。アラーム持続期間を経過するごとにスナップショット 1 枚が転送されます。

[例] イベント発生時間：25 秒、アラーム持続期間：10 秒の場合

イベント発生時に「テキストファイル」と「スナップショット 1 枚」、

1・2 回目のアラーム持続期間経過後に「スナップショット 1 枚ずつ(計 2 枚)」、

3 回目のアラームの途中でイベントが終了し、アラーム持続期間経過後に「最後のスナップショット 1 枚」

名前	日付時刻	種類	サイズ
SENSOR1_20200221111800.txt	2020/04/23 10:20	テキストドキュメント	1 KB
SENSOR1_20200221111800_127.jpg	2020/04/23 10:20	JPG ファイル	34 KB
SENSOR1_20200221111810_195.jpg	2020/04/23 10:20	JPG ファイル	30 KB
SENSOR1_20200221111820_120.jpg	2020/04/23 10:20	JPG ファイル	26 KB
SENSOR1_20200221111830_140.jpg	2020/04/23 10:20	JPG ファイル	29 KB

➤ エリアと感度

[エリアと感度]タブを開き、モーション検出エリアと感度を設定します。



モーション検出エリアの設定

- (1) **エリアを描く** をクリックし、[追加]を選択してディスプレイ上でマウスをドラッグすると検出エリアを描画できます。[削除]を選択して検出エリア上でマウスをドラッグすると、検出エリアを一部分削除できます。検出エリアの色は感度により異なります。



- (2) **作業終了** をクリックすると、検出エリアの描画を終了します。
- (3) **全領域を選択** をクリックすると、全領域が検出エリアとなります。**すべてクリア** をクリックすると、検出エリアがすべて削除されます。**反転領域反転** をクリックすると、検出エリアと未検出エリアが反転します。
- (4) 感度を設定します。数値が大きいほど感度は高くなります。



- (5) **保存** をクリックし、検出エリアを保存します。

➤ スケジュール選択

[スケジュール選択]タブを開き、モーション検出のスケジュールを設定します。



スケジュールの設定方法

◆ 一週間の日程

日曜日～土曜日の一週間のスケジュールを設定します。

削除 : モーション検出を無効にする時間帯を、タイムライン上でクリックまたはドラッグします。(白)

追加 : モーション検出を有効にする時間帯を、タイムライン上でクリックまたはドラッグします。(緑)

手動入力: [削除]または[追加]を選択してから、タイムライン右下の[手動入力]をクリックし、時間帯を設定します。

◆ 休日設定とスケジュール

日付を指定してスケジュールを設定します。

日付を指定し、[+]をクリックします。その後、タイムラインでスケジュールを設定して保存します。

削除するときは、日付を選択してから[-]をクリックします。

4.3.2 異常

異常アラーム関連のパラメータと連動アラームを設定します。

➤ SD カードフル

[SD カードフル]タブを開き、SD カードの容量が一杯になったときのアラームを設定します。

表示	説明
有効	SD カードの容量が一杯になったときに通知する場合はチェックを入れます。
アラーム持続期間	アラームの持続時間を設定します。 1 秒、3 秒、5 秒、10 秒、20 秒、30 秒、60 秒、2 分から選択します。
連携するアラーム出力	SD カードフルでは、以下の 3 つのアラームを設定できます。 アラーム接点出力、メールを送信、FTP ファイル転送 ※各アラームの説明は、4.3.1 項の 連携するアラーム出力 を参照してください
保存	設定を保存します。

➤ SD カードエラー

[SD カードエラー]タブを開き、SD カードへの書き込みにエラーが生じたときのアラームを設定します。

表示	説明
有効	SD カードへの書き込みエラーがあることを通知する場合は、チェックを入れます。
アラーム持続期間	アラームの持続時間を設定します。 1 秒、3 秒、5 秒、10 秒、20 秒、30 秒、60 秒、2 分から選択します。
連携するアラーム出力	SD カードエラーでは、以下の 3 つのアラームを設定できます。 アラーム接点出力、メールを送信、FTP ファイル転送 ※各アラームの説明は、4.3.1 項の 連携するアラーム出力 を参照してください
保存	設定を保存します。

➤ IP アドレスの競合

[IP アドレスの競合]タブを開き、IP アドレスが競合したときのアラームを設定します。

表示	説明
有効	IP アドレスの競合を検出されたとき通知する場合は、チェックを入れます。
アラーム持続期間	アラームの持続時間を設定します。 1 秒、3 秒、5 秒、10 秒、20 秒、30 秒、60 秒、2 分から選択します。
連携するアラーム出力	IP アドレスの競合エラーでは、以下のアラームを設定できます。 アラーム接点出力 ※各アラームの説明は、4.3.1 項の 連携するアラーム出力 を参照してください
保存	設定を保存します。

➤ LAN ケーブル接続不良

[LAN ケーブル接続不良]タブを開き、ネットワーク接続にエラーが生じたときのアラームを設定します。

表示	説明
有効	LAN ケーブル接続不良を通知する場合は、チェックを入れます。
アラーム持続期間	アラームの持続時間を設定します。 1 秒、3 秒、5 秒、10 秒、20 秒、30 秒、60 秒、2 分から選択します。
連携するアラーム出力	LAN ケーブルの接続不良では、以下のアラームを設定できます。 アラーム接点出力 ※各アラームの説明は、4.3.1 項の 連携するアラーム出力 を参照してください
保存	設定を保存します。

4.3.3 アラーム入力

センサーアラームの関連パラメータ、連動アラームを設定します。

設定ホーム ▶ アラーム設定 ▶ アラーム入力

検出設定 スケジュール選択

有効

接点形式 N.O.

アラーム持続期間 20秒

センサー名

連携するアラーム出力

アラーム検点出力

写真をSDカードに保存

SDカード録画

メールを送信

FTPファイル転送

保存

表示	説明
有効	アラームが入力されたときに通知する場合は、チェックを入れます。
接点形式	接点形式を選択します。 N.O. : A 接点。通常 = OFF N.C. : B 接点。通常 = ON
アラーム持続期間	アラームの持続時間を設定します。 1 秒、3 秒、5 秒、10 秒、20 秒、30 秒、60 秒、2 分から選択します。
センサー名	表示するセンサー名を設定します。 <> などの文字は使用できません。
連携するアラーム出力	アラーム入力では、以下の 5 つのアラームを設定できます。 アラーム接点出力、写真を SD カードに保存、SD カード録画、メールを送信、FTP ファイル転送 ※各アラームの説明は、4.3.1 項の 連携するアラーム出力 を参照してください
保存	設定を保存します。

➤ スケジュール選択

「スケジュール選択」はモーション検出、アラーム入力、音声例外とイベントの各種検知機能での共通設定項目です。

4.3.1 項 モーション検知の[「スケジュール選択」](#)を参照してください。

4.3.4 アラーム接点出力

センサーアラームの出力についての関連パラメータを設定します。次の4つのアラーム出力モードから選択します。アラーム連動、手動操作、昼/夜の切替えとの連動、設定された時間で実行。

➤ アラーム連動

イベントの検出(モーション検出やラインクロスなど)に連動して、アラームを出力します。

アラーム出力を行う場合、各イベントの設定で[アラーム接点出力]を有効にする必要があります。

表示	説明
アラーム出力モード	アラーム連動を選択します。
アラーム出力名	アラーム出力名を設定します。例：alarmOut1
アラーム持続期間	アラームの持続時間を設定します。 イベントのアラーム持続時間が終了した後の、アラーム出力によるアラーム持続時間を設定します。1秒～2分、常時から選択します。
接点形式	アラームタイプを選択します。 N.O. : A接点。通常 = OFF N.C. : B接点。通常 = ON
保存	設定を保存します。

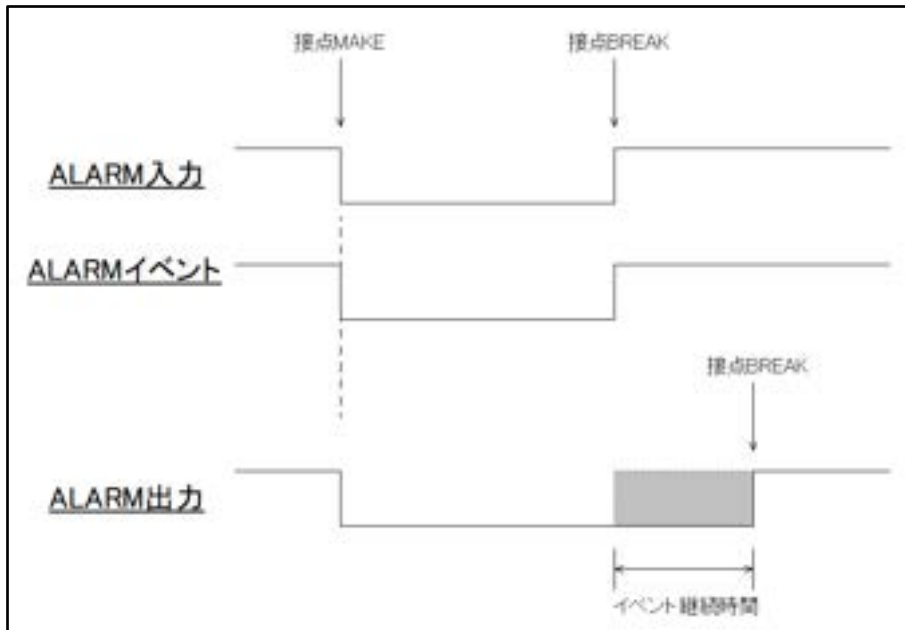

➤ 手動操作

手動でアラーム接点出力の ON/OFF を操作します。

設定ホーム ▶ アラーム設定 ▶ アラーム接点出力

アラーム出力モード

接点形式

手動操作

表示	説明
アラーム出力モード	手動操作を選択します。
接点形式	アラームタイプを選択します。 N.O. : A 接点。通常 = OFF N.C. : B 接点。通常 = ON
手動操作	ON または OFF をクリックしてアラーム接点出力を操作します。 ※カメラ内部でリレーの動作音が確認できます。
保存	設定を保存します。

➤ 昼/夜の切り替えとの連動

カメラが昼間モード⇔夜モードに切り替ると連動して、アラーム接点出力を制御します。

表示	説明
アラーム出力モード	昼/夜の切り替えとの連動を選択します。
接点形式	アラームタイプを選択します。 N.O. : A 接点。通常 = OFF N.C. : B 接点。通常 = ON
昼	昼モードの時に、アラームを ON または OFF にするのか選択します。
夜	夜モードの時に、アラームを ON または OFF にするのか選択します。
保存	設定を保存します。

➤ 設定された時間で実行

指定した時間にアラームを ON にします。

表示	説明
アラーム出力モード	設定された時間で実行を選択します。
接点形式	アラームタイプを選択します。 N.O. : A 接点。通常 = OFF N.C. : B 接点。通常 = ON
時間範囲	緑ラインのときに、アラームが ON になります。

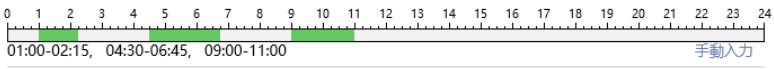
	<p>削除(OFF)/追加(ON)を選択してから、手動入力をクリックして時間を指定するか、マウスをドラッグして時間を設定します。</p> 
保存	設定を保存します。

4.3.5 アラームサーバ

サードパーティのアラームサーバにアラーム情報を送信する場合に、アラームサーバを設定します。アラームが発生すると、アラームイベントをアラームサーバに転送します。

設定ホーム ▶ アラーム設定 ▶ アラームサーバ	
サーバアドレス	0.0.0.0
ポート	8010
ハートビート	無効にする ▼
ハートビート間隔	30 秒
OK	

サーバアドレス、ポート、ハートビート、ハートビート間隔を設定します。アラームが発生すると、カメラはアラームイベントをアラームサーバに転送します。

アラームサーバが不要な場合は、この項を設定する必要はありません。







4.3.6 妨害検知

カメラへの妨害を検知します。

- ・急激なシーン変化検出→カメラの向きが急に変わる
- ・不鮮明画像（ピンボケ）検出
- ・映像妨害検出→色異常検出

➤ 検出設定

[検出設定]タブを開き、妨害検知によるアラームを設定します。

表示	説明
急激なシーン変化検出	急激なシーン変化検出を有効にする場合は、チェックを入れます。 有効に設定したとき、ライブ画面の右上にアイコン  が表示されます。 カメラの向きが急に変わるなどを検出すると、アイコン  は赤く点滅します。
不鮮明画像 （ピンボケ）検出	不鮮明画像検出を有効にする場合は、チェックを入れます。 有効に設定したとき、ライブ画面の右上にアイコン  が表示されます。 ピンボケなどを検出すると、アイコン  は赤く点滅します。
映像妨害 （色異常）検出	妨害によって異常な色になったことを検出する場合は、チェックを入れます。 有効に設定したとき、ライブ画面の右上にアイコン  が表示されます。 画像が異常な色であることを検出すると、アイコン  は赤く点滅します。

アラーム持続期間	アラームの持続時間を設定します。 1 秒、3 秒、5 秒、10 秒、20 秒、30 秒、60 秒、2 分から選択します。
連携するアラーム出力	以下の 5 つのアラームを設定できます。 アラーム接点出力、写真を SD カードに保存、SD カード録画、メールを送信、FTP ファイル転送 ※各アラームの説明は、4.3.1 項の 連携するアラーム出力 を参照してください
保存	設定を保存します。

➤ 感度

検出感度を設定します。



表示	説明
感度	妨害検知する感度を設定します。値が大きいほど感度は高くなります。 (設定範囲：1～100)
保存	設定を保存します。



4.3.7 音声例外

カメラが検出した音声の急激な変化を検知します。（急に音が大きくなる。急に音小さくなるなど。）

➤ 検出設定

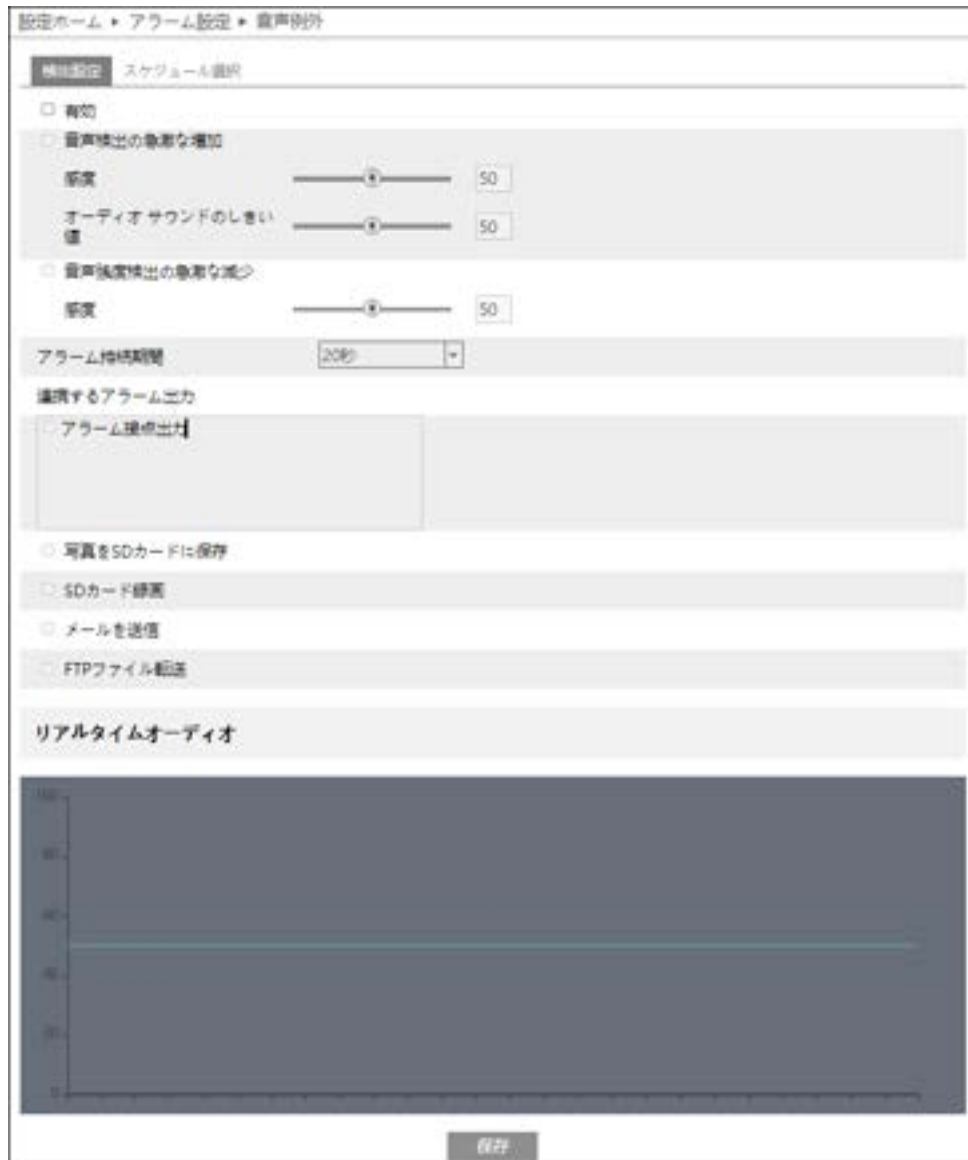
[検出設定]タブを開き、音声例外によるアラームを設定します。



表示	説明
有効	音声例外を有効にするときは、チェックを入れます。 有効に設定したとき、ライブ画面の右上にアイコン  が表示されます。 急激な音声の変化を検出すると、アイコン  は赤く点滅します。
音声検出の急激な増加	感度と、しきい値を設定します。

音声強度検出の急激な減少	感度を設定します。
アラーム持続期間	アラームの持続時間を設定します。 1 秒、3 秒、5 秒、10 秒、20 秒、30 秒、60 秒、2 分から選択します。
連携するアラーム出力	音声例外では、以下の 5 つのアラームを設定できます。 アラーム接点出力、写真を SD カードに保存、SD カード録画、メールを送信、FTP ファイル転送 ※各アラームの説明は、4.3.1 項の 連携するアラーム出力 を参照してください
保存	設定を保存します。

➤ スケジュール選択



「スケジュール選択」はモーション検出、アラーム入力、音声例外とイベントの各種検知機能での共通設定項目です。

4.3.1 項 モーション検知の[「スケジュール選択」](#)を参照してください。

4.4 イベント設定

始めに、どのイベントを有効にするか選択します。有効にしたイベントによりイベント設定のメニュー構成が変わります。初期設定は「スマート検出」が有効になっています。



	顔イベント :	顔検出
	スマート検出 :	物体検知、ラインクロス、領域に入る、領域を出る、ターゲットカウント、地域統計、エリア侵入検知、ヒートマップ、ビデオメタデータ、徘徊検知、違法駐車検知

「顔イベント」を有効にしたときのメニュー

<p> システム設定 基本情報 日付と時間 ローカル設定 ストリープ</p>	<p>設定ホーム > イベント設定</p>
<p> 画像設定 画質設定 録画/音声 OSD プライバシーマスク ROI設定 レンズの調整</p>	<p>イベント管理</p> <p>● イベント非有効 AI イベントタイプを有効</p>
<p> アラーム設定 モーション検出 異常 アラーム入力 アラーム検出出力 アラームサーボ 拡張機能 音声通知</p>	<p>イベント設定</p> <p>● 顔検出 録画の中の顔を検出して通知します。</p>
<p> イベント設定 イベント非有効 顔検出</p>	
<p> ネットワーク設定 TCP/IP ポート 追加</p>	
<p> セキュリティ設定 ユーザー オンラインユーザー ブロックと許可リスト セキュリティー管理</p>	
<p> メンテナンス バックアップと復元 再起動 アップグレード 操作ログ</p>	

「スマート検出」を有効にしたときのメニュー

<p>システム設定 基本情報 日付と時間 ローカル設定 ストレージ</p>	<p>設定ホーム ▶ イベント設定</p>
<p>画像設定 画質調整 録画/音声 OSD プライバシーマスク ROI機能 レンズの保護</p>	<p>イベント管理</p> <ul style="list-style-type: none"> ● イベントを有効 AI イベント タイプを有効
<p>アラーム設定 メーション検出 実行 アラーム入力 アラーム録音出力 アラームサーバ 録画検知 音声検出</p>	<p>イベント設定</p>
<p>イベント設定 イベントを有効</p> <p>物体検知 ラインクロス 領域に入る 領域を出る ターゲットカウント 領域統計 エリア侵入検知 ヒートマップ ビデオメタデータ 検出検知 違法駐車検知</p>	<ul style="list-style-type: none"> ● 物体検知 物体の置きざり、持ちざり、移動を検知します。 ● ラインクロス 指定したラインを指定方向に侵入したことを検知します ● 領域に入る 指定されたエリアに進入する人と車両のフロー情報を計算します。 ● 領域を出る 指定されたエリアを出る人と車両のフロー情報を計算します。 ● ターゲットカウント ターゲットカウントは、ラインを横切る人と車両の数を数えます。 ● 領域統計 指定エリアの人や車両の流れ情報を計算します。 ● エリア侵入検知 指定した領域に外部から侵入したことを検知します。 ● ヒートマップ 特定地域の人や車両の分布情報を計算します。 ● ビデオメタデータ ディープラーニングアルゴリズムに基づいて、ビデオメタデータテンプレートは、人、自動車、および非自動車を検出、追跡、キャプチャし、関連な画像を選択して属性を抽出できます。13の人体検知、5つの自動車検知、1つの非自動車検知を取得できます ● 検出検知 事前に登録されたエリアで検出する人を検出するには ● 違法駐車検知 事前に登録されたエリアに違法に駐車している車両を検出する
<p>ネットワーク設定 IPアドレス ポート 追加</p>	
<p>セキュリティ設定 ユーザー オンラインユーザー ブロックと許可リスト セキュリティー管理</p>	
<p>メンテナンス バックアップと復元 再起動 アップグレード 操作ログ</p>	

4.4.1 物体検知（物体出現・消失検知）

指定したエリアで物体の置き去り、あるいは、持ち去りを検知します。**注意：[置き去り]と[持ち去り]の選択は未サポートです。どちらを選択しても[置き去り]と[持ち去り]の両方を検知します。**

➤ 検出設定

[検出設定]タブを開き、物体検知によるアラームを設定します。

表示	説明
有効	物体検知を有効にする場合は、チェックを入れます。 [置き去り物検出]か[持ち去り物検出]のどちらかを選択します。 注意：[置き去り]と[持ち去り]の選択は未サポートです。どちらを選択しても[置き去り]と[持ち去り]の両方を検知します。
遅延時間	物体を検出するまでの遅延時間を設定します。 遅延時間が 10 に設定された場合、物体が放置され、10 秒間領域に留まるとアラームがトリガーされますが、10 秒以内に誰かが物体を持ち去るとアラームはトリガーされません。（設定範囲 10～3600 秒）
アラーム持続期間	アラームの持続時間を設定します。 1 秒、3 秒、5 秒、10 秒、20 秒、30 秒、60 秒、2 分から選択します。
連携するアラーム出力	以下の 5 つのアラームを設定できます。 アラーム接点出力、写真を SD カードに保存、SD カード録画、メールを送信、FTP ファイル転送

	※各アラームの説明は、4.3.1 項の 連携するアラーム出力 を参照してください
保存	設定を保存します。

➤ エリア

[エリア]タブを開き、物体検知の検出エリアを設定します。



表示	説明
検出領域	検出領域は 1 エリアのみ設定できます。
エリアを描く	検出エリアを画面以上に描画します。
クリア	検出エリアを削除します。
保存	設定を保存します。

物体検知エリアの設定

- ① 検出領域を選択します。最大 1 つ設定できます。
- ② **エリアを描く** をクリックし、ディスプレイ上に検出したいエリアをクリックして赤丸を 4~6 つ置き、線で繋いで検出エリアを作成します。
- ③ **クリア** をクリックすると、作成した検出エリアが削除されます。
- ④ **保存** をクリックし、検出エリアを保存します。



カメラと周辺エリアの設定条件

1. 検知対象物の大きさは、画像全体の 1/50～1/3 程度とします。

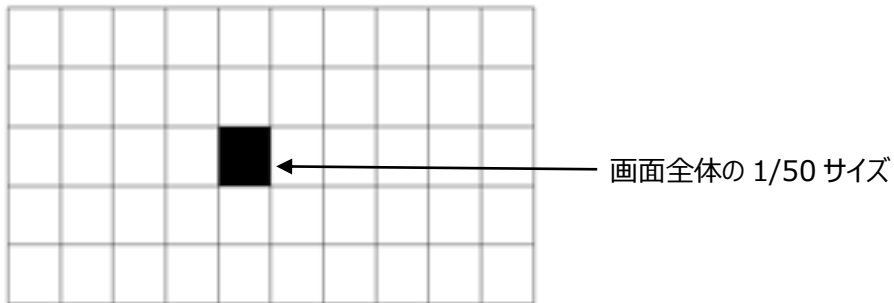

2. カメラが被写体を認識するまで 3 秒～5 秒かかります。
3. カメラと検知エリアの間に人や車両などが頻繁に入り込み、検知エリアの視界が妨げられないこと。
4. 物体消失の検出には、検出の感度と精度を高めるために、検出枠を対象物の外形に沿って設定すること。検出枠と検出物の間に余白が無いこと。
5. 物体出現・消失検知では、物体の所有者を特定することはできません。所有者が持ち去った場合でも消失として検知されます。
6. 被写体の照度が大きく変化している環境（走行中の車のライトが連続して照射されるなど）では検出できません。
7. 複雑な柄の背景や、大勢の人が常に行きかうような環境においては検出できません。
8. 適切な照度とクリアな背景であることは、物体出現・消失検知にとって非常に重要です。

➤ スケジュール選択

「スケジュール選択」はモーション検出、アラーム入力、音声例外とイベントの各種検知機能での共通設定項目です。



- 4.3.1 項 モーション検知の[「スケジュール選択」](#)を参照してください。

4.4.2 ラインクロス（ライン越え検知）

設定したラインを検出対象が指定方向に通過したことを検知します。

➤ 検出設定

[検出設定]タブを開き、ラインクロスによるアラームを設定します。

表示	説明
有効	ラインクロスを有効にする場合は、チェックを入れます。 有効に設定したとき、ライブ画面の右上にアイコン  が表示されます。 ラインクロスを検出すると、アイコン  は赤く点滅します。
元の画像をSDカードに保存	ラインクロス検出時に全景（第1ストリーム）をキャプチャします。 キャプチャ画像はローカルPC※1またはSDカード※2に保存されます。
ターゲット画像をSDカードに保存	ラインクロスで検出した全景写真からターゲット部分を切り抜いた写真をキャプチャします。 ターゲットの写真はローカルPC※1またはSDカード※2に保存されます。

検出対象	<p>ラインクロスを検出する対象(ターゲット)を選択し、感度を設定します。</p> <p>※検出ターゲット選択</p> <ul style="list-style-type: none"> ・人間 ・車両(4 輪車かそれ以上の車輪数の車両) ・オートバイ/自転車 (二輪車) <p>※感度設定について</p> <p>ターゲットの検出の感度です。感度の数値を小さくすると検出対象を検出しにくくなります。感度の数値を大きくすると検出しやすくなります。</p> <p>ライブ画面上では、以下のように表示されます。</p> <p><u>通常時</u></p> <p>人間：緑色枠 車両：紫色枠 オートバイ/自転車：水色枠 設定したライン：青色線</p> <p><u>検出時</u></p> <p>ターゲット：黄色枠 ライン：赤色線</p>
アラーム持続期間	<p>アラームの持続時間を設定します。</p> <p>1 秒、3 秒、5 秒、10 秒、20 秒、30 秒、60 秒、2 分から選択します。</p> <p>持続している間は、ライブ画面上でアイコンが赤く点滅しています。</p>
連携するアラーム出力	<p>以下の 5 つのアラームを設定できます。</p> <p>アラーム接点出力、写真を SD カードに保存、SD カード録画、メールを送信、FTP ファイル転送</p> <p>※各アラームの説明は、4.3.1 項の連携するアラーム出力を参照してください</p>
保存	<p>設定を保存します。</p>

※1:ローカル PC に保存する場合は、「4.1.3 ローカル設定」の「ローカルスマート静止画保存ストレージ」を有効(ON)にしてください。**ブラウザにより機能がない場合があります。**

写真は、《 静止画保存のパス > picture > IP アドレス > PEA > 日付 》に保存されます。



※2:SD カードに保存する場合は、4.3.1 項の[連携するアラーム出力](#)の「写真を SD カードに保存」にチェックを入れて有効にする必要があります。

➤ エリア

[エリア]タブを開き、ラインクロスを検出エリアを設定します。



表示		説明
検出領域	検出ライン	検出ラインを選択します。検出ラインは最大 4 パターン設定できます。
	検出方向	設定した検出ラインを通過する方向を設定します。 A → B、B → A、A ⇔ B
対象サイズ	ターゲット	人間、車両、オートバイ/自転車を選択します。
	最小・最大	検出するターゲットの大きさを設定します。
エリアを描く		検出ラインを画面上に描画します。
クリア		設定した検出ラインを削除します。
描画ターゲットのサイズ		検出対象の大きさをマウスで設定します。緑枠または黄色枠をクリックして赤色のポイントをつかむと大きさを変更できます。
保存		設定を保存します。

ラインクロスのライン設定

- ① 検出ラインと検出方向を選択します。最大 4 つ設定できます。
- ② **エリアを描く** をクリックし、ディスプレイ上でドラッグし検出ラインを引きます。
- ③ **クリア** をクリックすると、検出ラインが削除されます
- ④ **保存** をクリックし、検出ラインを保存します。



■ 対象サイズの設定 ■

対象ターゲットサイズを設定すると、設定した最小値から最大値の間にある大きさのターゲットだけが検出できるようになります。

例えば、背景の石や木が日差しや光源の角度によって人間と誤認識されることがある。或いは、車両としてベビーカーやキャスタバックなどを車両と認識しないようにしたい、などの場合に、ターゲットサイズを設定することで、より精度の高い認識が可能になります。

- ① **描画ターゲットのサイズ** をクリックして、選択したターゲット（人間、自動車、オートバイ/自転車）の最大サイズと最小サイズを画面に描画して設定します。
- ② ターゲットのプルダウンで、検出対象を「人間」、「自動車」、「オートバイ/自転車」から選択します。
- ③ 画面に表示された緑色のボックスは最大ターゲット検出サイズ、黄色のボックスは最小ターゲット検出サイズです。

緑色のボックスまたは黄色のボックスをクリックして選択し、四隅の赤のマーカをドラッグして、ボックスのサイズを変更します。右側に表示された、最小/最大の幅、高さの数値も連動して変更されます。

最小/最大の幅、高さの数値を直接入力して変更することもできます。

緑または黄色のボックスをクリックしてドラッグするとボックスを移動させることができますので、画面に映っている検出ターゲットに重ねて、大きさを確認します。

- ④ 最後に「保存」をクリックして設定を保存します。



➤ スケジュール選択

「スケジュール選択」はモーション検出、アラーム入力、音声例外とイベントの各種検知機能での共通設定項目です。

4.3.1 項 モーション検知の「[スケジュール選択](#)」を参照してください。

■ **カメラとその周辺の設定条件** ■

1. 樹木の多いシーンや光の変化の多いシーン（ヘッドライトの点滅が多いなど）、また照度が低く、暗いシーンは避けてください。
2. カメラは 2.8 メートル以上の高さに設置してください。
3. カメラの推奨俯角は 30°～45°です。

歩行者の場合、頭部と胴体のはっきりと映像に映るようにカメラの向きを調整してください。人間を真上から撮影するアングル（90°）では検出することができません。



車両の場合は、下図のような正面や横から撮影してください。上からの撮影アングルは避けてください。



4. 正確な検出のためには、ターゲットは検出ラインを超える、または検出領域に侵入する前に、少なくとも 2 秒間画面に映っていること。例えば、右端にラインを設定し、右から侵入するような設定は避けてください。



5. 十分な明るさがあり、シンプルな背景画像であること。
6. 次のターゲット認識サイズに合わせて、カメラの設置位置や ZOOM を調整してください。

推奨ターゲット認識サイズ

	人間	自動車	バイク/自転車
最小(幅 × 高さ)	4% × 8%	8% × 8%	4% × 4%
最大(幅 × 高さ)	50% × 50%	50% × 50%	50% × 50%

注：パーセンテージは、ターゲットが画像全体に占める割合を意味します。

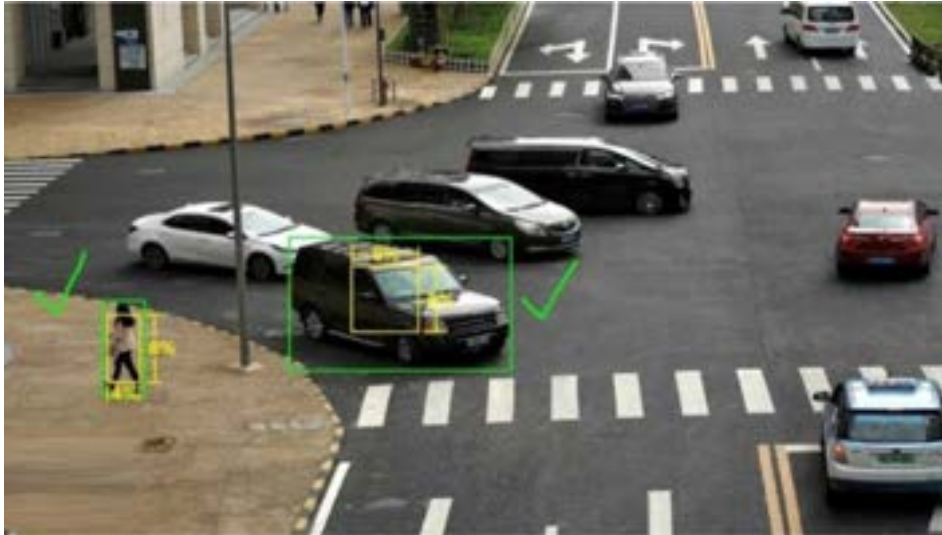

上の写真が、画面に対する最小認識サイズの要件を満たした設定例です。
 黄色の枠が最小認識サイズの設定です。緑の枠はターゲットのサイズを示しています。
 黄色の枠より緑の枠の方が大きいため、最小認識サイズの要件を満足しています。



上の写真では、緑の枠より黄色の枠の方が大きく、最小認識サイズの要件を満たしていません。
 カメラの設置位置を被写体に近づけるか、ZOOM を調整する必要があります。

7. 設置方法

屋外設置：検出対象までの最適な距離は、レンズの焦点距離により異なります。以下の表を参照してください。

焦点距離	設置高さ (m)	人間/バイク/自転車		自動車	
		最長距離(m)	推奨距離(m)	最長距離(m)	推奨距離(m)
2.8mm	3-10	8	4-8	15	10-15
3.6mm	3-10	10	5-10	20	15-20
12mm	3-10	25	10-20	35	15-30
22mm	3-10	45	30-40	70	20-50

焦点距離 = 12mm の場合

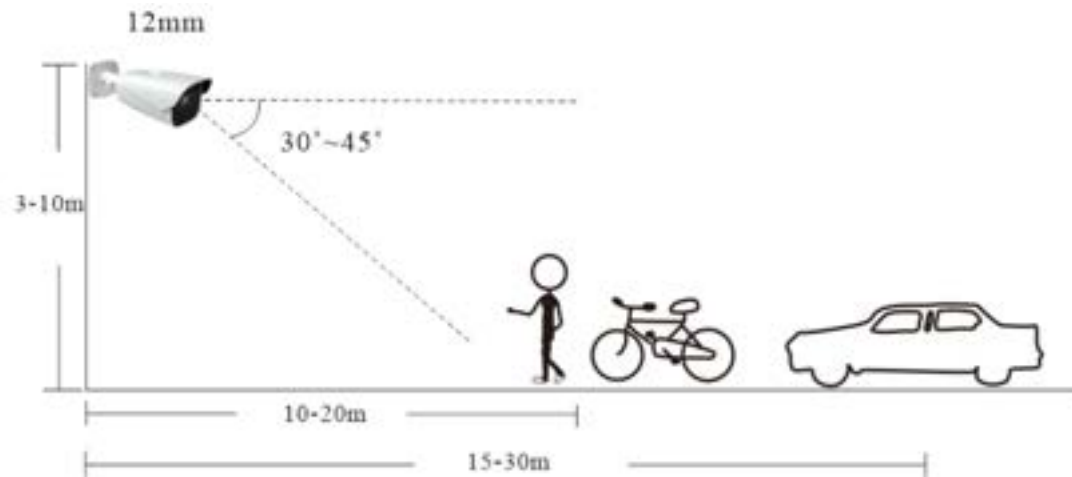

屋内設置：天井高さ = 3m 程度を想定すると、検出対象までの距離は 3~15m です。

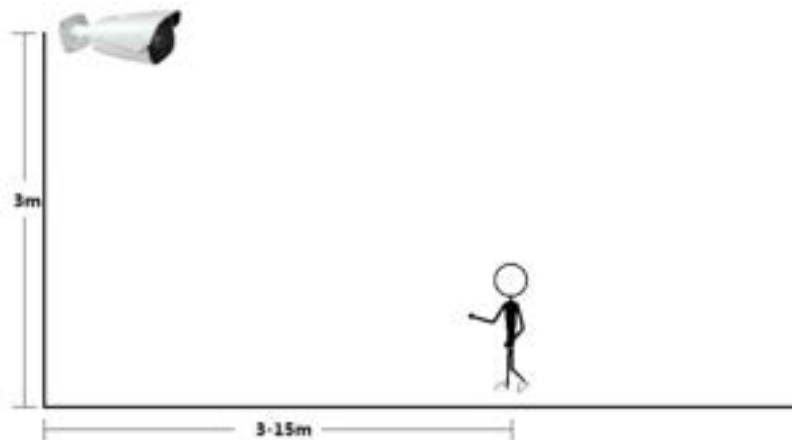



4.4.3 領域に入る（エリア侵入検知）

指定したエリアに侵入する人や車両を検出します。検出のタイミングは、検出エリアを囲む線を、エリアの内側方向に跨いだ時です。

※設定したエリアの枠を跨ぐとき検出します。設定したエリアに入ってしまった後は検出しません。

➤ 検出設定

[検出設定]タブを開き、指定領域に入ったときのアラームを設定します。

表示	説明
有効	領域侵入による検出を有効にする場合は、チェックを入れます。 有効に設定したとき、ライブ画面の右上にアイコン  が表示されます。 領域侵入を検出すると、アイコン  は赤く点滅します。
元の画像を SD カードに保存	領域侵入を検出時に全景（第 1 ストリーム）をキャプチャします。 キャプチャ画像はローカル PC※1 または SD カード※2 に保存されます。

ターゲット画像を SD カードに保存	領域侵入を検出時に全景写真からターゲット部分を切り抜いた写真をキャプチャします。 ターゲットの写真はローカル PC※1 または SD カード※2 に保存されます。
検出対象	領域侵入を検出する対象(ターゲット)を選択し、感度を設定します。 ※検出ターゲット選択 ・人間 ・車両(4 輪車かそれ以上の車輪数の車両) ・オートバイ/自転車 (二輪車) ※感度設定について ターゲットの検出の感度です。感度の数値を小さくすると検出対象を検出しにくくなります。感度の数値を大きくすると検出しやすくなります。 ライブ画面上では、以下のように表示されます。 <u>通常時</u> 人間：緑色枠 車両：紫色枠 オートバイ/自転車：水色枠 設定したライン：青色線 <u>検出時</u> ターゲット：黄色枠 ライン：赤色線
アラーム持続期間	アラームの持続時間を設定します。 1 秒、3 秒、5 秒、10 秒、20 秒、30 秒、60 秒、2 分から選択します。 持続している間は、ライブ画面上でアイコンが赤く点滅しています。
連携するアラーム出力	以下の 5 つのアラームを設定できます。 アラーム接点出力、写真を SD カードに保存、SD カード録画、メールを送信、FTP ファイル転送 ※各アラームの説明は、4.3.1 項の 連携するアラーム出力 を参照してください
保存	設定を保存します。

※1:ローカル PC に保存する場合は、「4.1.3 **ローカル設定**」の「ローカルスマート静止画保存ストレージ」を有効(ON)にしてください。**ブラウザにより機能がない場合があります。**

写真は、《 静止画保存のパス > picture > IP アドレス > AOI > 日付 》に保存されます。



※2:SD カードに保存する場合は、4.3.1 項の[連携するアラーム出力](#)の「写真を SD カードに保存」にチェックを入れて有効にする必要があります。

➤ エリア

[エリア]タブを開き、領域侵入の検出エリアを描画します。



表示		説明
検出領域		検出領域を選択します。検出領域は最大 4 パターン設定できます。
対象サイズ	ターゲット	人間、車両、オートバイ/自転車を選択します。
	最小・最大	検出するターゲットの大きさを設定します。
エリアを描く		検出エリアを画面上に描画します。 マウスで画面上にクリックすると赤い点が表示されます。囲むように 4 ~ 6 ポイントをクリックします。
クリア		設定した検出エリアを削除します。
描画ターゲットのサイズ		検出対象の大きさをマウスで設定します。緑枠または黄色枠をクリックして赤色のポイントをつかむと大きさを変更できます。
保存		設定を保存します。

領域に入る エリア設定

- ① 検出領域を選択します。最大 4 つ設定できます。
- ② **エリアを拡大** をクリックし、ディスプレイ上でクリックし赤のマーカーを 4~6 ヶ所置き、線で繋ぎ検出エリアを作成します。
- ③ **クリア** をクリックすると、検出エリアが削除されます。
- ④ **保存** をクリックし、検出エリアを保存します。

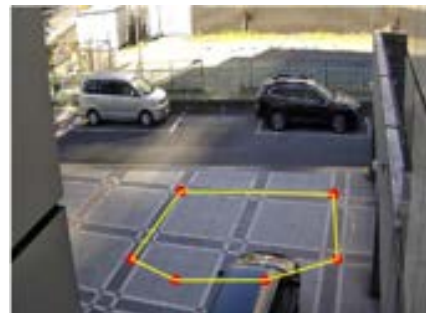

■ 対象サイズの設定 ■

4.4.2 項 ラインクロスの、[対象サイズの設定](#)を参照してください。

■ カメラとその周辺の設定条件 ■

4.4.2 項 ラインクロスの、[カメラとその周辺の設定条件](#)を参照してください。

➤ スケジュール選択

「スケジュール選択」はモーション検出、アラーム入力、音声例外とイベントの各種検知機能での共通設定項目です。

4.3.1 項 モーション検知の「[スケジュール選択](#)」を参照してください。



4.4.4 領域を出る（エリア退出検知）

指定したエリアから退出する人や車両を検出します。検出のタイミングは、検出エリアを囲む線を、エリアの外側方向に跨いだ時です。

※設定したエリアの枠を跨ぐとき検出します。設定したエリアから出てしまった後は検出しません。

➤ 検出設定

[検出設定]タブを開き、指定領域から出るときのアラームを設定します。

表示	説明
有効	領域退出による検出を有効にする場合は、チェックを入れます。 有効に設定したとき、ライブ画面の右上にアイコン  が表示されます。 領域退出を検出すると、アイコン  は赤く点滅します。
元の画像をSDカードに保存	領域退出を検出時に全景（第1ストリーム）をキャプチャします。 キャプチャ画像はローカルPC※1またはSDカード※2に保存されます。
ターゲット画像をSDカードに保存	領域退出を検出時に全景写真からターゲット部分を切り抜いた写真をキャプチャします。 ターゲットの写真はローカルPC※1またはSDカード※2に保存されます。

検出対象	<p>領域退出を検出する対象(ターゲット)を選択し、感度を設定します。</p> <p>※検出ターゲット選択</p> <ul style="list-style-type: none"> ・人間 ・車両(4 輪車かそれ以上の車輪数の車両) ・オートバイ/自転車 (二輪車) <p>※感度設定について</p> <p>ターゲットの検出の感度です。感度の数値を小さくすると検出対象を検出しにくくなります。感度の数値を大きくすると検出しやすくなります。</p> <p>ライブ画面上では、以下のように表示されます。</p> <p><u>通常時</u></p> <p>人間：緑色枠 車両：紫色枠 オートバイ/自転車：水色枠 設定したライン：青色線</p> <p><u>検出時</u></p> <p>ターゲット：黄色枠 ライン：赤色線</p>
アラーム持続期間	<p>アラームの持続時間を設定します。</p> <p>1 秒、3 秒、5 秒、10 秒、20 秒、30 秒、60 秒、2 分から選択します。</p> <p>持続している間は、ライブ画面上でアイコンが赤く点滅しています。</p>
連携するアラーム出力	<p>以下の 5 つのアラームを設定できます。</p> <p>アラーム接点出力、写真を SD カードに保存、SD カード録画、メールを送信、FTP ファイル転送</p> <p>※各アラームの説明は、4.3.1 項の連携するアラーム出力を参照してください</p>
保存	設定を保存します。

※1:ローカル PC に保存する場合は、「4.1.3 ローカル設定」の「ローカルスマート静止画保存ストレージ」を有効(ON)にしてください。**ブラウザにより機能がない場合があります。**

写真は、《 静止画保存のパス > picture > IP アドレス > AOI > 日付 》に保存されます。



※2:SD カードに保存する場合は、4.3.1 項の[連携するアラーム出力](#)の「写真を SD カードに保存」にチェックを入れて有効にする必要があります。

➤ エリア

[エリア]タブを開き、領域退出の検出エリアを描画します。



表示		説明
検出領域		検出領域を選択します。検出領域は最大 4 パターン設定できます。
対象サイズ	ターゲット	人間、車両、オートバイ/自転車を選擇します。
	最小・最大	検出するターゲットの大きさを設定します。
エリアを描く		検出エリアを画面上に描画します。 マウスで画面上にクリックすると赤い点が表示されます。囲むように 4 ~ 6 ポイントをクリックします。
クリア		設定した検出エリアを削除します。
描画ターゲットのサイズ		検出対象の大きさをマウスで設定します。緑枠または黄色枠をクリックして赤色のポイントをつかむと大きさを変更できます。
保存		設定を保存します。

領域を退出 エリア設定

- ① 検出領域を選択します。最大 4 つ設定できます。
- ② **エリアを描く** をクリックし、ディスプレイ上でクリックし赤のマーカーを 4~6 ヶ所置き、線で繋ぎ検出エリアを作成します。
- ③ **クリア** をクリックすると、検出エリアが削除されます
- ④ **保存** をクリックし、検出エリアを保存します。



■ 対象サイズの設定 ■

4.4.2 項 ラインクロスの、[対象サイズの設定](#)を参照してください。

■ カメラとその周辺の設定条件 ■

4.4.2 項 ラインクロスの、[カメラとその周辺の設定条件](#)を参照してください。

➤ スケジュール選択

「スケジュール選択」はモーション検出、アラーム入力、音声例外とイベントの各種検知機能での共通設定項目です。

4.3.1 項 モーション検知の「[スケジュール選択](#)」を参照してください。

4.4.5 ターゲットカウント（ライン通過カウント）

カウントラインを設定して、ラインを IN 方向（入）、OUT 方向（出）に通過する人、車両、オートバイ・自転車の数を、IN/OUT 別々にカウントします。



「IN（Entry）-OUT（Exit）= 滞在（Stay）」数を自動的に計算し、滞在数の閾値を設定し、閾値を超えると通知します。

また、チャート機能では、日、週、月、年のカウントレポートを表示することができます。

➤ 検出設定

[検出設定]タブを開き、指定したラインを通過する人や車両、オートバイ・自転車のアラーム設定をします。



表示	説明
有効	ラインの通過によるカウントを有効にする場合は、チェックを入れます。 有効に設定したとき、ライブ画面の右上にアイコン  が表示されます。 ライン通過を検出すると、アイコン  は赤く点滅します。
元の画像を SD カードに保存	ラインの通過を検出時に全景（第 1 ストリーム）をキャプチャします。 キャプチャ画像はローカル PC※1 または SD カード※2 に保存されます。

ターゲット画像を SD カードに保存	<p>ラインの通過を検出時に全景写真からターゲット部分を切り抜いた写真をキャプチャします。</p> <p>ターゲットの写真はローカル PC※1 または SD カード※2 に保存されます。</p>
検出対象	<p>ラインの通過を検出する対象(ターゲット)を選択し、感度を設定します。</p> <p>滞在数 (IN-OUT) の閾値を設定して、閾値を超えるとアラームを発報します。</p> <p>※検出ターゲット選択</p> <ul style="list-style-type: none"> ・人間 ・車両(4 輪車かそれ以上の車輪数の車両) ・オートバイ/自転車 (二輪車) <p>※感度設定について</p> <p>ターゲットの検出の感度です。感度の数値を小さくすると検出対象を検出しにくくなります。感度の数値を大きくすると検出しやすくなります。</p> <p>ライブ画面上では、以下のように表示されます。</p> <p><u>通常時</u></p> <p>人間：緑色枠 車両：紫色枠 オートバイ/自転車：水色枠 設定したライン：青色線</p> <p><u>検出時</u></p> <p>ターゲット：黄色枠 ライン：赤色線</p> <p>※滞在しきい値について</p> <p>設定した検出対象 (ターゲット) がラインを通過した数が、滞在しきい値を超えるとアラームを発報します。</p> <p>滞在しきい値が 0 の場合は、しきい値が 1 となるとアラームを発報し、しきい値を越した状態が継続している間はアラームを継続します。しきい値が 0 になるとアラームを停止します。</p>
遅延アラーム持続時間	<p>検出対象 (ターゲット) の滞在数 (Stay) が滞在しきい値を超えたとき、アラーム発報を遅延させる時間を設定します。0 秒に設定したときは、滞在しきい値を超えるとすぐにアラームを発報します。0 秒は選択肢に無いので 0 秒を設定するときは 0 を入力します。(設定範囲 0~999 秒)</p>
カウントリセット	<p>[設定された時間で実行]で、カウントリセットの間隔を設定します。</p> <p>毎日：時間を指定します。</p> <p>毎週：曜日(日~土)と時間を指定します。</p> <p>毎月：日にち(1~31)と時間を指定します。</p> <p>オフ：カウントリセットはしません。</p> <p>マニュアル：  をクリックして、手動でリセットを行います。</p>

アラーム持続期間	アラームの持続時間を設定します。 1 秒、3 秒、5 秒、10 秒、20 秒、30 秒、60 秒、2 分から選択します。 持続している間は、ライブ画面上でアイコンが赤く点滅しています。
連携するアラーム出力	以下の 5 つのアラームを設定できます。 アラーム接点出力、写真を SD カードに保存、SD カード録画、メールを送信、FTP ファイル転送 ※各アラームの説明は、4.3.1 項の 連携するアラーム出力 を参照してください
保存	設定を保存します。

※1:ローカル PC に保存する場合は、「4.1.3 **ローカル設定**」の「ローカルスマート静止画保存ストレージ」を有効(ON)にしてください。**ブラウザにより機能がない場合があります。**

写真は、《 静止画保存のパス > picture > IP アドレス > PLC > 日付 》に保存されます。



※2:SD カードに保存する場合は、4.3.1 項の[連携するアラーム出力](#)の「写真を SD カードに保存」にチェックを入れて有効にする必要があります。

➤ エリア

[エリア]タブを開き、ターゲットカウントの検出ラインを描画します。



表示		説明
検出領域	検出ライン	検出ラインを選択します。検出ラインは最大 1 パターン設定できます。

	検出方向	設定した検出ラインを通過する方向を設定します。 A → B、B → A
対象サイズ	ターゲット	人間、車両、オートバイ/自転車を選択します。
	最小・最大	検出するターゲットの大きさを設定します。
OSD	統計	画面に統計情報を表示する場合はチェックします。
	スタート、他	OSD に表示する文字を変更できます。
エリアを描く		検出ラインを画面上に描画します。
クリア		設定した検出ラインを削除します。
描画ターゲットのサイズ		検出対象の大きさをマウスで設定します。緑枠または黄色枠をクリックして赤色のポイントをつかむと大きさを変更できます。
保存		設定を保存します。

ターゲットカウントのライン設定

- ① 検出ラインは 1 つのみ設定できます。
ラインに対する A エリアと B エリアの検出方向を設定します。
A → B : A から B を Entrance (入る)、B から A を Exit (出る) でカウントします。
A ← B : A から B を Exit (出る)、B から A を Entrance (入る) でカウントします。
- 
- ② **エリアを描く** をクリックし、ディスプレイ上でドラッグし検出ラインを作成します。
 - ③ **クリア** をクリックすると、検出ラインが削除されます、
 - ④ Entrance (入る) と Exit (出る) のカウントを表示します。右上の赤枠をドラッグすると表示位置を変更できます。
 - ⑤ **保存** をクリックし、検出ラインを保存します。

■ 対象サイズの設定 ■

4.4.2 項 ラインクロスの、[対象サイズの設定](#)を参照してください。

■ カメラとその周辺の設定条件 ■

4.4.2 項 ラインクロスの、[カメラとその周辺の設定条件](#)を参照してください。

➤ スケジュール選択

「スケジュール選択」はモーション検出、アラーム入力、音声例外とイベントの各種検知機能での共通設定項目です。

4.3.1 項 モーション検知の[「スケジュール選択」](#)を参照してください。



4.4.6 地域統計（エリア内滞留カウント）

指定したエリアに出入り及び滞在する人、車両、オートバイ・自転車の数をカウントします。滞在数に対して閾値を設定し、閾値を超えると通知します。

➤ 検出設定

[検出設定]タブを開き、指定したエリアに存在する物体のカウントとアラーム設定をします。

The screenshot shows the 'Detection Settings' (検出設定) screen. At the top, there are tabs for 'Detection Area' (検出設定), 'Area' (エリア), and 'Schedule' (スケジュール選択). The 'Detection Area' tab is active. Below the tabs, there is a 'Status' (有効) section with a checked checkbox. There are two checkboxes for saving images to an SD card: 'Save original image to SD card' (元の画像をSDカードに保存) and 'Save target image to SD card' (ターゲット画像をSDカードに保存). The 'Detection Targets' (検出対象) section includes three rows: 'Person' (人間) with a slider set to 50 and a 'Residence threshold' (滞在しきい値) input field set to 0; 'Vehicle' (車両) with a slider set to 50 and a 'Residence threshold' input field set to 0; and 'Motorcycle/Bicycle' (オートバイ/自転車) with a slider set to 50 and a 'Residence threshold' input field set to 0. Below this is the 'Motion Alarm Duration' (運動アラーム持続時間) set to 0 seconds. The 'Count Reset' (カウントリセット) section has a dropdown menu set to 'Off' (オフ) and a 'Manual Reset' (マニュアル リセット) button. The 'Alarm Duration' (アラーム持続時間) is set to 20 seconds. The 'Alarm Output' (連携するアラーム出力) section has a checkbox for 'Alarm output' (アラーム検出出力). At the bottom, there are checkboxes for 'Save photo to SD card' (写真をSDカードに保存), 'SD card backup' (SDカード録画), 'Send email' (メールを送信), and 'FTP file transfer' (FTPファイル転送). A 'Save' (保存) button is at the very bottom.

表示	説明
有効	地域統計を有効にする場合は、チェックを入れます。 有効に設定したとき、ライブ画面の右上にアイコン  が表示されます。 検出対象を検出すると、アイコン  は赤く点滅します。
元の画像をSDカードに保存	検出対象を検出時に全景（第1ストリーム）をキャプチャします。 キャプチャ画像はローカルPC※1またはSDカード※2に保存されます。
ターゲット画像をSDカードに保存	検出対象を検出時に全景写真からターゲット部分を切り抜いた写真をキャプチャします。 ターゲットの写真はローカルPC※1またはSDカード※2に保存されます。

<p>検出対象</p>	<p>検出エリア内で検出する対象(ターゲット)を選択し、感度を設定します。 検出エリア内の滞在数の閾値を設定します。</p> <p>※検出ターゲット選択</p> <ul style="list-style-type: none"> ・人間 ・車両(4 輪車かそれ以上の車輪数の車両) ・オートバイ/自転車 (二輪車) <p>※感度設定について</p> <p>ターゲットの検出の感度です。感度の数値を小さくすると検出対象を検出しにくくなります。感度の数値を大きくすると検出しやすくなります。</p> <p>ライブ画面上では、以下のように表示されます。</p> <p><u>通常時</u></p> <p>人間：緑色枠 車両：紫色枠 オートバイ/自転車：水色枠 設定したライン：青色線</p> <p><u>検出時</u></p> <p>ターゲット：黄色枠 ライン：赤色線</p> <p>※滞在しきい値について</p> <p>検出エリアに滞在 (Stay) する検出対象 (ターゲット) 数が、滞在しきい値を超えるとアラームを発報します。</p> <p>滞在しきい値が 0 の場合は、滞在数 (Stay) が 1 となるとアラームを発報し、検出対象 (ターゲット) が滞在する状態が続いている間はアラームを継続し、検出対象 (ターゲット) がエリアから退出して Stay = 0 になるとアラームを停止します。</p>
<p>遅延アラーム持続時間</p>	<p>検出対象 (ターゲット) の滞在数 (Stay) が滞在しきい値を超えたとき、アラーム発報を遅延させる時間を設定します。0 秒に設定したときは、滞在しきい値を超えるとすぐにアラームを発報します。0 秒は選択肢に無いので 0 秒を設定するときは 0 を入力します。(設定範囲 0~999 秒)</p>
<p>カウントリセット</p>	<p>[設定された時間で実行]で、カウントリセットの間隔を設定します。</p> <p>毎日：時間を指定します。</p> <p>毎週：曜日(日~土)と時間を指定します。</p> <p>毎月：日にち(1~31)と時間を指定します。</p> <p>オフ：カウントリセットはしません。</p> <p>マニュアル： をクリックして、手動でリセットを行います。</p>
<p>アラーム持続期間</p>	<p>アラームの持続時間を設定します。</p> <p>1 秒、3 秒、5 秒、10 秒、20 秒、30 秒、60 秒、2 分から選択します。</p> <p>持続している間は、ライブ画面上でアイコンが赤く点滅しています。</p>

連携するアラーム出力	以下の5つのアラームを設定できます。 アラーム接点出力、写真をSDカードに保存、SDカード録画、メールを送信、FTPファイル転送 ※各アラームの説明は、4.3.1項の 連携するアラーム出力 を参照してください
保存	設定を保存します。

※1:ローカル PC に保存する場合は、「4.1.3 ローカル設定」の「ローカルスマート静止画保存ストレージ」を有効(ON)にしてください。**ブラウザにより機能がない場合があります。**

写真は、《 静止画保存のパス > picture > IP アドレス > TRAFFIC > 日付 》に保存されます。



※2:SDカードに保存する場合は、4.3.1項の[連携するアラーム出力](#)の「写真をSDカードに保存」にチェックを入れて有効にする必要があります。

➤ エリア

[エリア]タブを開き、地域統計の検出領域を描画します。



表示		説明
検出領域		検出領域を選択します。検出領域は最大1パターン設定できます。
対象サイズ	ターゲット	人間、車両、オートバイ/自転車を選択します。
	最小・最大	検出するターゲットの大きさを設定します。

OSD	統計	画面に統計情報を表示する場合はチェックします。
	スタート、他	OSD に表示する文字を変更できます。
統計		画面に統計情報を表示する場合はチェックします。
エリアを描く		検出エリアを画面上に描画します。
クリア		設定した検出エリアを削除します。
描画ターゲットのサイズ		検出対象の大きさをマウスで設定します。緑枠または黄色枠をクリックして赤色のポイントをつかむと大きさを変更できます。
保存		設定を保存します。

検出領域のエリア設定

- ① 検出領域を選択します。1 エリアのみ設定できます。
- ② **エリアを描く** をクリックし、ディスプレイ上でクリックし赤のマーカーを 4～6 ヶ所置き、線で繋ぎ地域統計検出エリアを作成します。
- ③ **クリア** をクリックすると、検出エリアが削除されます。
- ④ 赤枠の統計情報の表示領域をクリックしてドラックすると、表示場所を変更できます。
- ⑤ **保存** をクリックし、検出エリアを保存します。



注：ターゲットカウントと地域統計を同時に有効にすると、カウント数の OSD 位置は、地域統計の設定に依存します。また、下図の通り①地域統計/②ターゲットカウント、の形式で表示します。

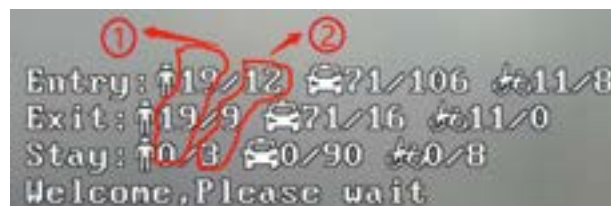

■ 対象サイズの設定 ■

4.4.2 項 ラインクロス、[対象サイズの設定](#)を参照してください。

■ カメラとその周辺の設定条件 ■

4.4.2 項 ラインクロスの、[カメラとその周辺の設定条件](#)を参照してください。

➤ スケジュール選択

「スケジュール選択」はモーション検出、アラーム入力、音声例外とイベントの各種検知機能での共通設定項目です。

4.3.1 項 モーション検知の「[スケジュール選択](#)」を参照してください。



4.4.7 エリア侵入検知（エリア内活動検知）

指定したエリア内で活動する人や車両を検知します。エリア内で静止している場合検知しません。

※設定したエリアの枠の中で検出対象が活動しているあいだ検出します。設定したエリアから出てしまった後は検知しません。

➤ 検出設定

[検出設定]タブを開き、指定したエリア内の活動を検出したときのアラームを設定します。

表示	説明
有効	エリア侵入による検出を有効にする場合は、チェックを入れます。 有効に設定したとき、ライブ画面の右上にアイコン  が表示されます。 エリア侵入を検出すると、アイコン  は赤く点滅します。
元の画像をSDカードに保存	エリア侵入による検出時に全景（第1ストリーム）をキャプチャします。 キャプチャ画像はローカル PC※1 または SDカード※2 に保存されます。
ターゲット画像をSDカードに保存	エリア侵入による検出時に全景写真からターゲット部分を切り抜いた写真をキャプチャします。 ターゲットの写真はローカル PC※1 または SDカード※2 に保存されます。

検出対象	<p>エリア侵入を検出する対象(ターゲット)を選択し、感度を設定します。</p> <p>※検出ターゲット選択</p> <ul style="list-style-type: none"> ・人間 ・車両(4 輪車かそれ以上の車輪数の車両) ・オートバイ/自転車 (二輪車) <p>※感度設定について</p> <p>ターゲットの検出の感度です。感度の数値を小さくすると検出対象を検出しにくくなります。感度の数値を大きくすると検出しやすくなります。</p> <p>ライブ画面上では、以下のように表示されます。</p> <p><u>通常時</u></p> <p>人間：緑色枠 車両：紫色枠 オートバイ/自転車：水色枠 設定したライン：青色線</p> <p><u>検出時</u></p> <p>ターゲット：黄色枠 ライン：赤色線</p>
アラーム持続期間	<p>アラームの持続時間を設定します。</p> <p>1 秒、3 秒、5 秒、10 秒、20 秒、30 秒、60 秒、2 分から選択します。</p> <p>持続している間は、ライブ画面上でアイコンが赤く点滅しています。</p>
連携するアラーム出力	<p>以下の 5 つのアラームを設定できます。</p> <p>アラーム接点出力、写真を SD カードに保存、SD カード録画、メールを送信、FTP ファイル転送</p> <p>※各アラームの説明は、4.3.1 項の連携するアラーム出力を参照してください</p>
保存	<p>設定を保存します。</p>

※1:ローカル PC に保存する場合は、「4.1.3 ローカル設定」の「ローカルスマート静止画保存ストレージ」を有効(ON)にしてください。**ブラウザにより機能がない場合があります。**

写真は、《 静止画保存のパス > picture > IP アドレス > PEA > 日付 》に保存されます。



※2:SD カードに保存する場合は、4.3.1 項の[連携するアラーム出力](#)の「写真を SD カードに保存」にチェックを入れて有効にする必要があります。

➤ エリア

[エリア]タブを開き、エリア侵入検知の検出エリアを描画します。



表示		説明
検出領域		検出領域を選択します。検出領域は最大 4 パターン設定できます。
対象サイズ	ターゲット	人間、車両、オートバイ/自転車を選擇します。
	最小・最大	検出するターゲットの大きさを設定します。
エリアを描く		検出エリアを画面上に描画します。 マウスで画面上にクリックすると赤い点が表示されます。囲むように 4~6 ポイントをクリックします。
クリア		設定した検出エリアを削除します。
描画ターゲットのサイズ		検出対象の大きさをマウスで設定します。緑枠または黄色枠をクリックして赤色のポイントをつかむと大きさを変更できます。
保存		設定を保存します。

エリア侵入検出 エリア設定

- ① 検出領域を選択します。最大 4 つ設定できます。
- ② **エリアを描く** をクリックし、ディスプレイ上でクリックし赤のマーカを 4~6 ヶ所置き、線で繋ぎ検出エリアを作成します。
- ③ **クリア** をクリックすると、検出エリアが削除されます
- ④ **保存** をクリックし、検出エリアを保存します。



■ 対象サイズの設定 ■

4.4.2 項 ラインクロスの、[対象サイズの設定](#)を参照してください。

■ カメラとその周辺の設定条件 ■

4.4.2 項 ラインクロスの、[カメラとその周辺の設定条件](#)を参照してください。

➤ スケジュール選択

「スケジュール選択」はモーション検出、アラーム入力、音声例外とイベントの各種検知機能での共通設定項目です。

4.3.1 項 モーション検知の「[スケジュール選択](#)」を参照してください。

4.4.8 ヒートマップ

あらかじめ設定したエリア内の人や車両の動線分布を色分けして表示します。

人の集まるエリアや動線などを色分け表示して、可視化する機能です。

➤ 検出設定

[検出設定]タブを開き、検出対象を設定します。



表示	説明
有効	ヒートマップを有効にする場合は、チェックを入れます。 有効に設定したとき、ライブ画面の右上にアイコン  が表示されます。
検出対象	ヒートマップを検出する対象(ターゲット)を選択し、感度を設定します。 ※検出ターゲット選択 <ul style="list-style-type: none"> ・人間 ・車両(4 輪車かそれ以上の車輪数の車両) ・オートバイ/自転車 (二輪車) ※感度設定について ターゲットの検出の感度です。感度の数値を小さくすると検出対象を検出しにくくなります。感度の数値を大きくすると検出しやすくなります。 ライブ画面上では、以下のように表示されます。 <u>通常時</u> 人間：緑色枠 車両：紫色枠 オートバイ/自転車：水色枠 設定したライン：青色線 <u>検出時</u> ターゲット：黄色枠 ライン：赤色線
保存	設定を保存します。

➤ エリア

[エリア]タブを開き、ヒートマップ検出エリアを設定します。



表示		説明
検出領域		検出領域を選択します。検出領域は最大 4 パターン設定できます。
対象サイズ	ターゲット	人間、車両、オートバイ/自転車を選択します。
	最小・最大	検出するターゲットの大きさを設定します。
エリアを描く		検出エリアを画面上に描画します。 マウスで画面上にクリックすると赤い点が表示されます。囲むように 4～6 ポイントをクリックします。
クリア		検出エリアを削除します。
描画ターゲットのサイズ		検出対象の大きさをマウスで設定します。緑枠または黄色枠をクリックして赤色のポイントをつかむと大きさを変更できます。
保存		設定を保存します。

ヒートマップ エリア設定

- ① 検出領域を選択します。最大 4 つ設定できます。
- ② **エリアを描く** をクリックし、ディスプレイ上でクリックし赤のマーカを 4～6 ヶ所置き、線で繋ぎ検出エリアを作成します。
- ③ **クリア** をクリックすると、検出エリアが削除されます
- ④ **保存** をクリックし、検出エリアを保存します。



■ 対象サイズの設定 ■

4.4.2 項 ラインクロスの、[対象サイズの設定](#)を参照してください。

■ カメラとその周辺の設定条件 ■

4.4.2 項 ラインクロスの、[カメラとその周辺の設定条件](#)を参照してください。

➤ スケジュール選択

「スケジュール選択」はモーション検出、アラーム入力、音声例外とイベントの各種検知機能での共通設定項目です。

4.3.1 項 モーション検知の「[スケジュール選択](#)」を参照してください。

4.4.9 ビデオメタデータ

指定したエリア内の人、車両、オートバイ/自転車などを検出して、それぞれの検出数と属性をライブ画面に表示します。

➤ 検出設定

[検出設定]タブを開き、指定したエリアで人、車両、オートバイ/自転車を検出したときの設定をします。

表示	説明
有効	ビデオメタデータを有効にする場合は、チェックを入れます。 有効に設定したとき、ライブ画面の右上にアイコン  が表示されます。 人間、車、オートバイ/自転車などを検出してもアイコンは赤く点滅しません。
元の画像をSDカードに保存	検出対象を検出時に全景（第1ストリーム）をキャプチャします。 キャプチャ画像はローカルPC※1またはSDカード※2に保存されます。
ターゲット画像をSDカードに保存	検出対象を検出時に全景写真からターゲット部分を切り抜いた写真をキャプチャします。 ターゲットの写真はローカルPC※1またはSDカード※2に保存されます。
検出対象	検出エリア内で検出する対象(ターゲット)を選択し、感度を設定します。 ※検出ターゲット選択 <ul style="list-style-type: none"> ・人間 ・車両(4輪車かそれ以上の車輪数の車両) ・オートバイ/自転車(二輪車) ※感度設定について

	<p>ターゲットの検出の感度です。感度の数値を小さくすると検出対象を検出しにくくなります。感度の数値を大きくすると検出しやすくなります。</p> <p>ライブ画面上では、以下のように表示されます。</p> <p><u>通常時</u></p> <p>人間：緑色枠 車両：紫色枠 オートバイ/自転車：水色枠 設定したライン：青色線</p> <p><u>検出時</u></p> <p>ターゲット：黄色枠 ライン：赤色線</p>
連携するアラーム出力	<p>以下のアラームを設定できます。</p> <p>FTP ファイル転送</p> <p>※各アラームの説明は、4.3.1 項の連携するアラーム出力を参照してください</p>
保存	設定を保存します。

※1:ローカル PC に保存する場合は、「4.1.3 ローカル設定」の「ローカルスマート静止画保存ストレージ」を有効(ON)にしてください。**ブラウザにより機能がない場合があります。**

写真は、《 静止画保存のパス > picture > IP アドレス > VSD > 日付 》に保存されます。



※2:SD カードに保存する場合は、4.3.1 項の[連携するアラーム出力](#)の「写真を SD カードに保存」にチェックを入れて有効にする必要があります。

➤ エリア

[エリア]タブを開き、検出対象を検出するエリア / 検出しないエリア（ブロックエリア）（黄色枠）と検出対象の大きさを設定します。



表示	説明	
検出領域	検出領域を設定します。検出領域は最大 4 パターン設定できます。 検出エリア：対象物を検出するエリアの設定。 ブロックエリア：対象物を検出しないエリアの設定。	
対象サイズ	ターゲット	人間、車両、オートバイ/自転車を選択します。
	最小・最大	検出するターゲットの大きさを設定します。
エリアを描く	検出エリアを画面に描画します。 マウスで画面にクリックすると赤い点が表示されます。囲むように 4～6 ポイントをクリックします。	
クリア	検出エリアを削除します。	
描画ターゲットのサイズ	検出対象の大きさをマウスで設定します。緑枠または黄色枠をクリックして赤色のポイントをつかむと大きさを変更できます。	
保存	設定を保存します。	

ビデオメタデータ エリア設定

- ① 検出エリアを選択します。最大 4 つ設定できます。
- ② **エリアを置く** をクリックし、ディスプレイ上でクリックし赤のマーカーを 4~6ヶ所置き、線で繋ぎ検出エリアを作成します。
- ③ **クリア** をクリックすると、検出エリアが削除されます
- ④ **保存** をクリックし、検出エリアを保存します。



➤ 画像 OSD

[画像 OSD]タブを開き、ライブ画面でメタデータを表示させたとき写真に表示するオーバーレイを設定します。



表示	説明
写真オーバーレイ	<p>人間、車両、オートバイ/自転車を選擇して写真にオーバーレイ表示させたい項目にチェックを入れます。</p> <p>人間 : 性別、年齢、検出方向、ヘッドギア、メガネ、バックパック、長袖/半袖、アップパーカラー、ロング/ショートパンツ、下の色、スカート、マスク、ショルダーバッグ</p>

	車両 : カラー、年、タイプ、ブランド、モデル オートバイ/自転車 : タイプ
保存	設定を保存します。

検出対象を検出するとライブ画像の左側に車両、右側に人を表示します。表示した画像をクリックすると詳細情報を表示します。

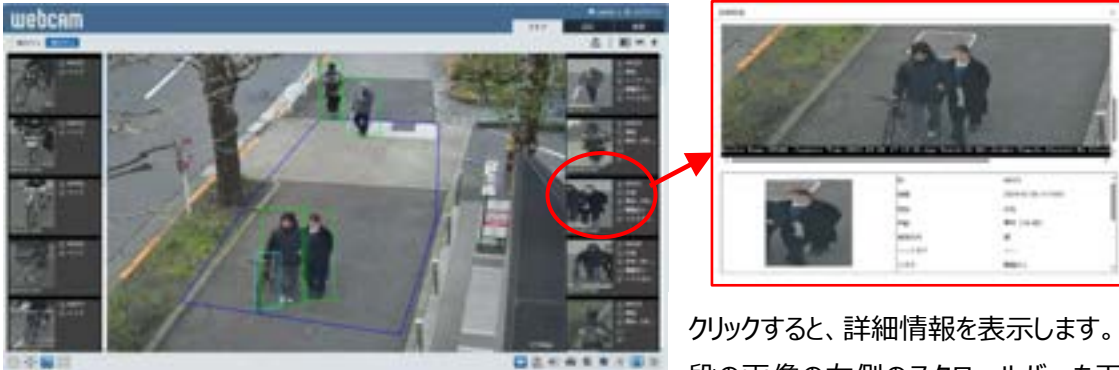

クリックすると、詳細情報を表示します。上段の画像の右側のスクロールバーを下に移動するとメタデータを表示します。

■ 対象サイズの設定 ■

4.4.2 項 ライנקロスの、[対象サイズの設定](#)を参照してください。

■ カメラとその周辺の設定条件 ■

4.4.2 項 ライנקロスの、[カメラとその周辺の設定条件](#)を参照してください。

➤ スケジュール選択

「スケジュール選択」はモーション検出、アラーム入力、音声例外とイベントの各種検知機能での共通設定項目です。

4.3.1 項 モーション検知の「[スケジュール選択](#)」を参照してください。

4.4.10 徘徊検知

指定したエリア内を、閾値に設定した時間を超えて徘徊する人間を検出すると通知します。

➤ 検出設定

[検出設定]タブを開き、指定したエリアで徘徊を検知したときのアラームを設定します。

設定ホーム ▶ イベント設定 ▶ 徘徊検知

検出設定 エリア スケジュール選択

有効

元の画像をSDカードに保存

ターゲット画像をSDカードに保存

感度 50

時間閾値 秒

アラーム持続期間 秒

連携するアラーム出力

アラーム接点出力



写真をSDカードに保存

SDカード録画

メールを送信

FTPファイル転送

保存

表示	説明
有効	徘徊検知による検出を有効にする場合は、チェックを入れます。 有効に設定したとき、ライブ画面の右上にアイコン  が表示されます。 徘徊検知を検出すると、アイコン  は赤く点滅します。
元の画像をSDカードに保存	徘徊検知による検出時に全景（第1ストリーム）をキャプチャします。 キャプチャ画像はローカルPC※1またはSDカード※2に保存されます。
ターゲット画像をSDカードに保存	徘徊検知による検出時に全景写真からターゲット部分を切り抜いた写真をキャプチャします。 ターゲットの写真はローカルPC※1またはSDカード※2に保存されます。

時間閾値	徘徊を検知する時間の閾値を設定します。 ※例えば 閾値を「60 秒」に設定し、指定されたエリアを徘徊する人が 60 秒を超えるとアラームが作動します。2 分後、この人物は指定されたエリアでの徘徊をやめ動きが止まるとアラームは停止します。この人物が再び指定エリア内の徘徊を開始すると、この人物がエリアを離れるまでアラームを発報します。 (設定範囲 10～3600 秒)
アラーム持続期間	アラームの持続時間を設定します。 1 秒、3 秒、5 秒、10 秒、20 秒、30 秒、60 秒、2 分から選択します。 持続している間は、ライブ画面上でアイコンが赤く点滅しています。
連携するアラーム出力	以下の 5 つのアラームを設定できます。 アラーム接点出力、写真を SD カードに保存、SD カード録画、メールを送信、FTP ファイル転送 ※各アラームの説明は、4.3.1 項の 連携するアラーム出力 を参照してください
保存	設定を保存します。

※1:ローカル PC に保存する場合は、「4.1.3 **ローカル設定**」の「ローカルスマート静止画保存ストレージ」を有効(ON)にしてください。**ブラウザにより機能がない場合があります。**

写真は、《 静止画保存のパス > picture > IP アドレス > LOITER > 日付 》に保存されます。



※2:SD カードに保存する場合は、4.3.1 項の[連携するアラーム出力](#)の「写真を SD カードに保存」にチェックを入れて有効にする必要があります。

➤ エリア

[エリア]タブを開き、徘徊検知の検出エリアを描画します。



表示		説明
検出領域		検出領域を選択します。検出領域は最大 4 パターン設定できます。
対象サイズ	ターゲット	人間のみ
	最小・最大	検出するターゲットの大きさを設定します。
エリアを描く		検出エリアを画面上に描画します。 マウスで画面上にクリックすると赤い点が表示されます。囲むように 4 ~ 6 ポイントをクリックします。
クリア		検出エリアを削除します。
描画ターゲットのサイズ		検出対象の大きさをマウスで設定します。緑枠または黄色枠をクリックして赤色のポイントをつかむと大きさを変更できます。
保存		設定を保存します。

徘徊検知 エリア設定

- ① 検出領域を選択します。最大 4 つ設定できます。
- ② **エリアを描く** をクリックし、ディスプレイ上でクリックし赤のマーカーを 4~6 ヶ所置き、線で繋ぎ検出エリアを作成します。
- ③ **クリア** をクリックすると、検出エリアが削除されます
- ④ **保存** をクリックし、検出エリアを保存します。

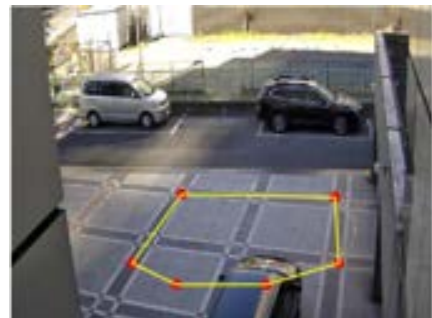

■ 対象サイズの設定 ■

4.4.2 項 ラインクロスの、[対象サイズの設定](#)を参照してください。

■ カメラとその周辺の設定条件 ■

4.4.2 項 ラインクロスの、[カメラとその周辺の設定条件](#)を参照してください。

➤ スケジュール選択

「スケジュール選択」はモーション検出、アラーム入力、音声例外とイベントの各種検知機能での共通設定項目です。

4.3.1 項 モーション検知の「[スケジュール選択](#)」を参照してください。

4.4.11 違法駐車検知

指定したエリア内に、車両やオートバイ/自転車が、閾値として設定した時間を超えて駐車したことを検知すると通知します。

➤ 検出設定

[検出設定]タブを開き、指定したエリアで車両やオートバイを検知したときのアラームを設定します。

設定ホーム ▶ イベント設定 ▶ 違法駐車検知

検出設定 エリア スケジュール選択

有効

元の画像をSDカードに保存

ターゲット画像をSDカードに保存

検出対象

ターゲット

車両 感度 50

オートバイ/自転車 感度 50

時間閾値 10 秒

アラーム持続期間 20秒

連携するアラーム出力

アラーム検出出力



写真をSDカードに保存

SDカード録画

メールを送信

FTPファイル転送

保存

表示	説明
有効	違法駐車検知による検出を有効にする場合は、チェックを入れます。 有効に設定したとき、ライブ画面の右上にアイコン  が表示されます。 違法駐車を検出すると、アイコン  は赤く点滅します。
元の画像をSDカードに保存	違法駐車検知による検出時に全景（第1ストリーム）をキャプチャします。 キャプチャ画像はローカルPC※1またはSDカード※2に保存されます。
ターゲット画像をSDカードに保存	違法駐車検知による検出時に全景写真からターゲット部分を切り抜いた写真をキャプチャします。 ターゲットの写真はローカルPC※1またはSDカード※2に保存されます。

検出対象	<p>違法駐車検知を検出する、感度を設定します。</p> <p>※検出ターゲット選択</p> <ul style="list-style-type: none"> ・車両(4 輪車かそれ以上の車輪数の車両) ・オートバイ/自転車 (二輪車) <p>※感度設定について</p> <p>ターゲットの検出の感度です。感度の数値を小さくすると検出対象を検出しにくくなります。感度の数値を大きくすると検出しやすくなります。</p> <p>ライブ画面上では、以下のように表示されます。</p> <p><u>通常時</u></p> <p>車両：紫色枠 オートバイ/自転車：水色枠 設定したライン：青色線</p> <p><u>検出時</u></p> <p>ターゲット：黄色枠 ライン：赤色線</p>
時間閾値	<p>違法駐車を検知する時間の閾値を設定します。閾値は指定したエリアに駐車を許可する時間です。</p> <p>駐車時間が閾値を超えるとアラームを発報し、車両が居なくなるまでアラームが継続します。</p> <p>(設定範囲 10～3600 秒)</p>
アラーム持続期間	<p>アラームの持続時間を設定します。</p> <p>1 秒、3 秒、5 秒、10 秒、20 秒、30 秒、60 秒、2 分から選択します。</p> <p>持続している間は、ライブ画面上でアイコンが赤く点滅しています。</p>
連携するアラーム出力	<p>以下の 5 つのアラームを設定できます。</p> <p>アラーム接点出力、写真を SD カードに保存、SD カード録画、メールを送信、FTP ファイル転送</p> <p>※各アラームの説明は、4.3.1 項の連携するアラーム出力を参照してください</p>
保存	<p>設定を保存します。</p>

※1:ローカル PC に保存する場合は、「4.1.3 **ローカル設定**」の「ローカルスマート静止画保存ストレージ」を有効(ON)にしてください。**ブラウザにより機能がない場合があります。**

写真は、《 静止画保存のパス > picture > IP アドレス > PVD > 日付 》に保存されます。



※2:SD カードに保存する場合は、4.3.1 項の[連携するアラーム出力](#)の「写真を SD カードに保存」にチェックを入れて有効にする必要があります。

➤ エリア

[エリア]タブを開き、違法駐車検知の検出エリアを描画します。



表示		説明
検出領域		検出領域を選択します。検出領域は最大 4 パターン設定できます。
対象サイズ	ターゲット	車両、オートバイ/自転車を選択します。
	最小・最大	検出するターゲットの大きさを設定します。
エリアを描く		検出エリアを画面上に描画します。 マウスで画面上にクリックすると赤い点が表示されます。囲むように 4 ~ 6 ポイントをクリックします。
クリア		検出エリアを削除します。
描画ターゲットのサイズ		検出対象の大きさをマウスで設定します。緑枠または黄色枠をクリックして赤色のポイントをつかむと大きさを変更できます。
保存		設定を保存します。

違法駐車検知 エリア設定

- ① 検出領域を選択します。最大 4 つ設定できます。
- ② **エリアを描く** をクリックし、ディスプレイ上でクリックし赤のマーカーを 4~6 ヶ所置き、線で繋ぎ検出エリアを作成します。
- ③ **クリア** をクリックすると、検出エリアが削除されます
- ④ **保存** をクリックし、検出エリアを保存します。

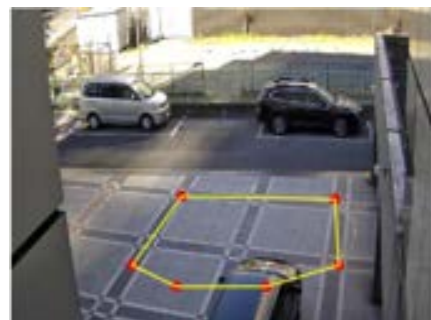

■ 対象サイズの設定 ■

4.4.2 項 ラインクロスの、[対象サイズの設定](#)を参照してください。

■ カメラとその周辺の設定条件 ■

4.4.2 項 ラインクロスの、[カメラとその周辺の設定条件](#)を参照してください。

➤ スケジュール選択

「スケジュール選択」はモーション検出、アラーム入力、音声例外とイベントの各種検知機能での共通設定項目です。

4.3.1 項 モーション検知の「[スケジュール選択](#)」を参照してください。

4.4.12 顔検出

映像の中の顔を検出して、アラーム機能と連携します。

また、顔比較のデータベース機能を持つ NVR と連携すると、顔認証機能が利用できます。

顔検出の設置要件

- ◆ カメラは、安定した十分な照度のある場所に設置すること。
- ◆ 混雑したシーン(空港、駅、広場など)、逆光のシーン、交差点などでは顔の検出精度が下がります。
- ◆ 建物入口や通路などで、人がカメラの方向に真っすぐ歩いてくる状況下で顔を正面から撮影できるように設置します。顔検出をサポートする角度は顔に対して上下左右 20°以内です。
- ◆ 顔をできるだけ大きく撮影できるようにカメラの焦点距離を調整します。焦点距離が固定のカメラは設置位置を調整します。推奨する顔の撮影サイズは画面の 8%以上です。

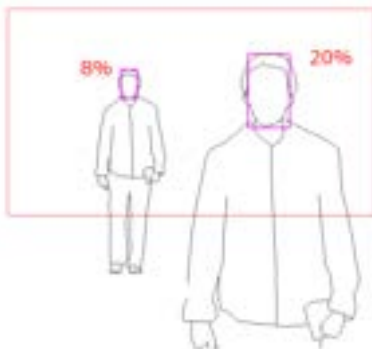

画面に占める顔のサイズは8%～20%を推奨します。

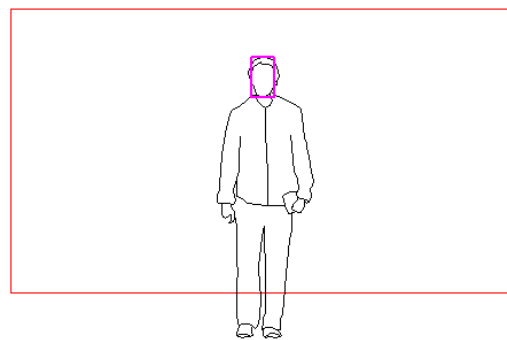

8%の撮影サイズを実現するためには
カメラ→人間の距離 = 4mではレンズ焦点距離9mm以上が必要です。
距離が5m以上になると、焦点距離20mm前後のレンズが必要です。

- ◆ 設置高さは 2.0m～3.5m範囲で、顔に対して 15 度以下の角度で撮影すること。
3.5mに設置した場合、角度 15 度にするためにはカメラと顔の距離が遠くなります。その結果、顔の撮影サイズが小さくなります。設置する高さに応じてレンズの焦点距離を調整します。

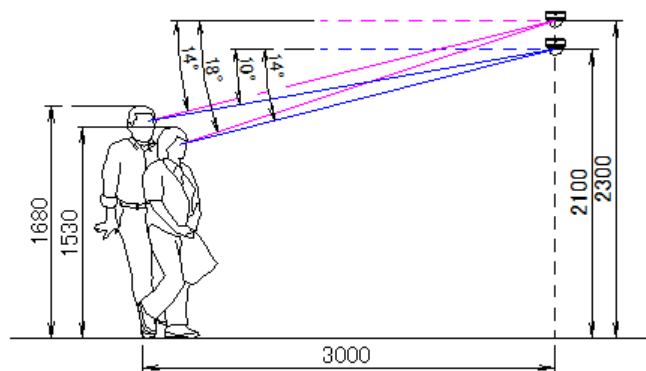

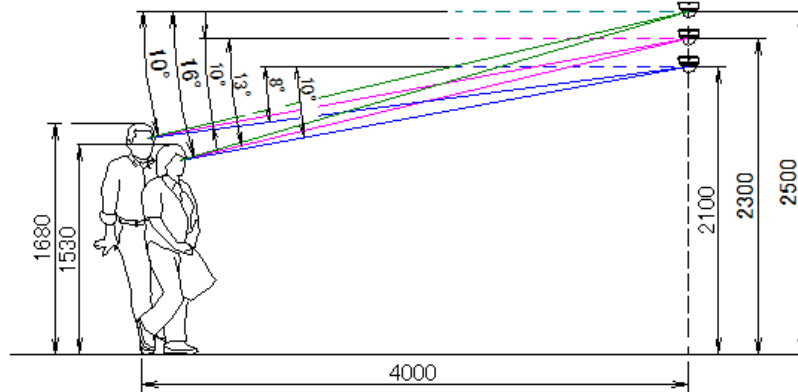

俯角：顔検出のための推奨する角度は 15°以下を推奨

➤ 検出設定

[検出設定]タブを開き、指定したエリアで顔を検出したときのアラームを設定します。

設定ホーム ▶ イベント設定 ▶ 顔検出

検出設定 エリア 高度な設定 スケジュール選択

状態 ワーキング

有効

ソース情報をSDカードに保存

顔情報をSDカードに保存

アラームトリガー状態 全てのアラーム ▼

アラーム持続期間 20秒 ▼

連携するアラーム出力

アラーム接点出力



写真をSDカードに保存

SDカード録画

メールを送信

FTPファイル転送

保存

表示	説明
状態	状態を表示します。
有効	顔検出を有効にする場合は、チェックを入れます。 有効に設定したとき、ライブ画面の右上にアイコン  が表示されます。 顔検出後に、アイコンは赤く  点滅します。また、右下の  で、検出された顔を確認することができます。
ソース情報を SD カードに保存	顔検出時に全景（第 1 ストリーム）をキャプチャします。 キャプチャ画像はローカル PC※1 または SD カード※2 に保存されます。
顔情報を SD カードに保存	顔検出時に全景写真からターゲット部分を切り抜いた写真をキャプチャします。 ターゲットの写真はローカル PC※1 または SD カード※2 に保存されます。
アラーム持続期間	アラームの持続時間を設定します。 1 秒、3 秒、5 秒、10 秒、20 秒、30 秒、60 秒、2 分から選択します。 持続している間は、ライブ画面上でアイコンが赤く点滅しています。
連携するアラーム出力	以下の 5 つのアラームを設定できます。 アラーム接点出力、写真を SD カードに保存、SD カード録画、メールを送信、FTP ファイル転送 ※各アラームの説明は、4.3.1 項の 連携するアラーム出力 を参照してください
保存	設定を保存します。

※1:ローカル PC に保存する場合は、「4.1.3 **ローカル設定**」の「ローカルスマート静止画保存ストレージ」を有効(ON)にしてください。**ブラウザにより機能がない場合があります。**

写真は、《 静止画保存のパス > picture > IP アドレス > VFD > 日付 》に保存されます。



※2:SD カードに保存する場合は、4.3.1 項の[連携するアラーム出力](#)の「写真を SD カードに保存」にチェックを入れて有効にする必要があります。

➤ エリア

[エリア]タブを開き、顔検出エリア（黄色枠）と顔の大きさを設定します。



表示	説明
エリアを描く/作図終了	顔検出エリアを画面上に描画します。 マウスで画面上をドラッグして描画します。最初は黄色枠が全体に設定されています。クリアを押して黄色枠を削除してから作成します。 (黄色枠の中で顔検出します。検出領域は1か所設定できます。)
クリア	検出エリアを削除します。
最小	検出する顔の最小サイズを設定します。
最大	検出する顔の最大サイズを設定します。
保存	設定を保存します。

顔検出エリアと検出する顔の大きさを設定する方法

- ① **エリアを描く** をクリックし、ディスプレイ上に黄色の枠で顔検出エリアを作成します。検出エリアは 1 か所設定できます。
- ② **作業終了** をクリックすると、顔検出エリアの描画を停止します。
- ③ **クリア** をクリックすると、検出エリアが削除されます。
- ④ 次に顔の大きさの最小値と最大値を設定します。(設定範囲：3~50%)
 選択されている方は赤い点で表されます。**エリアを描く** をクリックしたときは、赤い点をドラッグすることで大きさが調節できます。
- ⑤ **保存** をクリックし、検出エリアと顔の大きさを保存します。



➤ 高度な設定

顔検出に関する設定をします。



表示	説明
重複期間 (撮影時間間隔)	写真を撮影する間隔を設定します。 30 秒が選択されている場合、同じターゲットが映像内に存在していると 30 秒に 1 度キャプチャします。
写真撮影数	チェックを入れることで、スナップショットの枚数を指定できます。 写真撮影数の☑が無効になっている場合、同じターゲットを重複期間に設定した時間間隔で、検出されたエリアから消えるまで捕捉し撮影します。☑を有効にすると、同じターゲットを重複期間に設定した時間間隔で、指定した枚数を撮影します。
保存	設定を保存します。

➤ スケジュール選択

「スケジュール選択」はモーション検出、アラーム入力、音声例外とイベントの各種検知機能での共通設定項目です。

4.3.1 項 モーション検知の[「スケジュール選択」](#)を参照してください。

4.5 ネットワーク

TCP/IP、ポート、サーバ、ONVIF、DDNS、SNMP、802.1X、RTSP、RTMP、UPnP、Email、FTP、HTTP POST、HTTPS、QoS などのサブメニューがあります。

<p>システム設定 監視機能 設定 監視 コーネン設定 ストリーミング</p>	<p>設定ホーム > ネットワーク設定</p> <p>ネットワーク設定</p> <ul style="list-style-type: none"> ● TCP/IP ネットワークを設定します。IPアドレス、DNSサーバ、DNSポート、DNSドメイン ● ポート HTTP、HTTPS、ポート、RTSPなど各ポート設定 ● サーバ 認証サーバを設定します。 ● ONVIF 統合プラットフォームユーザーは、RTSPおよびONVIFプラットフォームのログイン管理に適用されます。ONVIFプラットフォームの構成、変更、削除、およびリセットは、統合プラットフォームユーザーを適用して行います。 ● DDNS DDNSサーバを設定します。 ● SNMP ネットワークの監視を監視してネットワークの障害を通知します。 ● 802.1X ユーザーの認証モードを有効にするかどうかを決定します。 ● RTSP IPポートとプロトコルモードを選択する場合はRTSPを設定します。 ● RTSP IPポートとプロトコルモードのRTMP設定も確認。 ● UPnP ネットワークの接続する接続設定の接続を有効にします。 ● Email メール配信を行います。 ● FTP FTPサーバを設定します。 ● HTTP POST ユーザーからの通知やアラームなどを送信するときに使用するHTTPPOSTサーバをセットアップします。 ● HTTPS https://URLを使用し、https://URLを使用する。安全な接続を確立し、安全な接続を確立することができます。 ● QoS ネットワーク接続 - QoSを有効することで、特定の通信を優先して送信させる。帯域幅を確保することができます。
<p>画像設定 監視機能 設定 監視 (ONVIF) プラットフォームストリーミング (H.265) システムの構成</p>	
<p>アラーム設定 モニタリング 設定 監視 アラーム入力 アラーム出力 (ONVIF) アラームサーバ 監視機能 監視機能</p>	
<p>イベント設定 イベント 設定 監視 監視機能 イベント 監視 イベント 監視機能 (ONVIF) イベント 監視機能 (ONVIF) イベント 監視機能 (ONVIF) イベント 監視機能 (ONVIF)</p>	
<p>ネットワーク設定 IP 設定 監視 </p>	
<p>セキュリティ設定 ユーザー 設定 監視 ユーザー 監視機能 (ONVIF) ユーザー 監視機能 (ONVIF)</p>	
<p>メンテナンス ヘルプ 設定 監視 ヘルプ 監視機能 (ONVIF)</p>	

4.5.1 TCP/IP

ネットワークの設定を行います。(IPv4 アドレス、IPv6 アドレス、PPPoE など)

➤ IPv4 アドレス

IPv4 の設定方法

◆ 自動的に IP アドレスを取得する

DHCP より自動的に IP アドレスを取得します。

◆ 以下の IP アドレスを使う

IP アドレス、サブネットマスク、ゲートウェイ、DNS サーバを手動で設定・変更する必要があります。

テスト をクリックすると、IP アドレスが使えるのか(競合していないか)確認することができます。

保存 をクリックして、設定を保存します。

➤ IPv6 アドレス

IPv6 の設定方法

◆ **自動的に IP アドレスを取得する**

DHCP より自動的に IP アドレスを取得します。

◆ **以下の IP アドレスを使う**

IP アドレス、サブネットプレフィックス長さ、ゲートウェイを手動で設定・変更する必要があります。

➤ PPPoE 設定

有効にチェックを入れ、PPPoE を有効にします。

ISP(プロバイダ)から提供された、ユーザ名とパスワードを入力し、保存をクリックします。

WAN IP を取得すると、インターネットに接続できます。

保存 をクリックして、設定を保存します。

➤ IP 変更通知設定

デバイスの IP アドレスを変更すると、新しい IP アドレスが自動的にメールまたは FTP に送信されます。

The screenshot shows the 'IP変更通知設定' (IP Change Notification Settings) page. It features four tabs: 'IPv4', 'IPv6', 'PPPoE設定', and 'IP変更通知設定'. The 'IP変更通知設定' tab is active. Under the 'メールを送信' (Send Email) section, there is a checked checkbox and a list of email addresses: @hytec.co.jp, @yahoo.co.jp, and @gmail.com. Below this is the 'FTPファイル転送' (FTP File Transfer) section, which has a checked checkbox and a 'サーバアドレス' (Server Address) field containing '172.16.2.3'. A '保存' (Save) button is located at the bottom center of the page.

[メールを送信]にチェックを入れると、eメールによる通知が有効になります。

通知メールの送信先をリストから選択します。

※eメール通知の送受信に関する設定は、「4.5.11 **Email**」で事前に行う必要があります。

[FTP ファイル]にチェックを入れると、FTP サーバへのファイル転送が有効になります。

FTP サーバをリストから選択します。

※FTP サーバに関する設定は、「4.5.12 **FTP**」で事前に行う必要があります。

 をクリックして、設定を保存します。

4.5.2 ポート

HTTP、HTTPS、データ、RTSP のポート番号を設定します。

設定ホーム ▶ ネットワーク設定 ▶ 高度な設定

ポート サーバー ONVIF DDNS SNMP 802.1X RTSP RTMP UPnP Email FTP HTTP POST HTTPS QoS

HTTPポート	<input type="text" value="80"/>	
HTTPSポート	<input type="text" value="443"/>	
データポート	<input type="text" value="9008"/>	
RTSPポート	<input type="text" value="554"/>	
ロングポーリングポート	<input type="text" value="8080"/>	<input checked="" type="checkbox"/> 有効
WebSocketポート	<input type="text" value="7681"/>	

表示	説明
HTTP ポート	HTTP プロトコルで制御を行うポートです。(初期値 : 80)
HTTPS ポート	HTTPS プロトコルで制御を行うポートです。(初期値 : 443)
データポート	カメラ制御を行うポートです。(初期値 : 9008)
RTSP ポート	RTSP プロトコル制御を行うポートです。(初期値 : 554)
ロングポーリングポート	Long Polling により HTTP でスマート検出データをプッシュ送信します。(初期値 : 8080)
Web ソケットポート	Microsoft Edge、Google Chrome (プラグインフリー) で映像を表示するための通信ポートです。(初期値 : 7681)
保存	設定を保存します。

をクリックして、設定を保存します。

4.5.3 サーバ

CMS/VMS の認証サーバにプッシュで接続する場合に設定します。

サーバを設定します。

- ① 有効にチェックを入れ、サーバを有効にします。
- ② CMS/VMS の映像転送サーバの IP アドレスとオートリポート番号を確認します。

デフォルトのオートリポート番号は 2009 です。



- ③ 上記で確認したサーバポート/IP アドレス/デバイス ID を入力して **保存** をクリックして設定を保存します。デバイス ID は任意の数字です。
- ④ CMS/VMS の「デバイス管理→デバイスの追加と編集→追加されていないオートリポートデバイス」を開きます。



- ⑤ CMS/VMS に未登録のデバイスが表示されていますので、左端の☐を有効にして、OK をクリックして CMS/VMS にデバイスを登録します。

4.5.4 ONVIF

Onvif プロトコルでアクセスできるユーザを登録します。初期設定では Onvif ユーザは未登録ですので本機に Onvif プロトコルではアクセスできません。（この機能は、ONVIF プロトコルを装備したカメラのみ利用できます。）



[追加]ボタンをクリックしてユーザを追加します。ユーザ名、パスワード、ユーザ区分を入力して[OK]をクリックします。ヒントに従ってパスワードを設定してください。

ユーザーの追加 ×

ユーザー名

パスワード

レベル

パスワード確認

ユーザー区分

パスワードは、数字、特殊文字、大文字または小文字で構成できます。

OK キャンセル

パスワードを変更する場合は、該当ユーザを選択して[変更]ボタンをクリックします。

ユーザを削除したい場合は、該当ユーザを選択して[削除]ボタンをクリックします。

注意

ユーザ名 : **最大 15 文字** 英数字のみ、記号**不可**

パスワード : **最大 16 文字** 英数字 と 記号**可**

4.5.5 DDNS

DDNS 設定方法

複数の DDNS サービスが登録されていますのでお好みのサービスを選択してください。

サーバタイプのプルダウンから DDNS サービスを選択して、ユーザ名、パスワード、ドメイン名を入力します。これらの入力する情報は、各 DDNS サービスのウェブサイトですべてに登録しておく必要があります。

《例 1》 www.dvrdydns.com の場合

- ① IE アドレスバーに www.dvrdydns.com を入力し、DDNS ウェブサイトにアクセスしてください。

- ② [Registration (登録)] ボタンをクリックすると、以下のインターフェースに進みます。DDNS アカウント情報 (ユーザ名、パスワードなど) を設定し、[Submit (送信)] ボタンをクリックして、アカウントを保存します。

- ③ ドメイン名を作成し、[Request Domain (ドメインの要求)]をクリックします。



- ④ ドメイン名を要求すると、ドメイン名の情報がリストに表示されます。



- ⑤ DDNS 設定を開きます。DDNS を有効にし、DDNS タイプは www.dvrdydns.com を選択します。登録したユーザ名、パスワード、ドメイン名を入力し、[保存]をクリックします。



- ⑥ インターネットから本機にアクセスするには、ブラウザのアドレスバーに http://www.xxx.dvrdydns.com:81 のような登録済みのドメイン名と HTTP ポートを入力します。「2.2 WAN」を参照してください。

《例 2》 www.autoddns.com の場合

www.autoddns.com は無償提供の DDNS サービスです。以下の手順で設定します。

- ① サーバタイプ:www.autoddns.com を選択します。

ユーザ名は任意の文字列を入力します。入力した文字列がドメイン名になります。

設定ホーム > ネットワーク設定 > 高度な設定

ポート サーバー DDNS SNMP B02.1X RTSP UPnP Email FTP HTTPS QoS

有効

サーバタイプ

ユーザー名

OK

- ② インターネットから本機にアクセスするには、ブラウザのアドレスバーに <http://ドメイン名:81> ドメイン名と HTTP ポート（例 http://hytecinter_test100.autoddns.com:81）を入力します。「2.2 WAN」を参照してください。

4.5.6 SNMP

SNMP を設定します。

SNMP 機能は、カメラのステータスやパラメータ、アラーム情報を取得し、カメラをリモートで管理できます。

設定ホーム ▶ ネットワーク設定 ▶ 高度な設定

ポート サーバー ONVIF DDNS **SNMP** 802.1X RTSP RTMP UPnP Email FTP HTTP POST HTTPS QoS

SNMP v1/v2

SNMPv1を有効にする

SNMPv2を有効にする

読み込み専用コミュニティ名 public

書き込み専用コミュニティ名 private

トラップアドレス 192.168.226.201

トラップポート 162

トラップグループ名 public

SNMP v3

SNMPv3を有効にする

ユーザー名のリード public

セキュリティレベル auth, priv

認証アルゴリズム MD5 SHA

認証パスワード

秘密鍵アルゴリズム DES AES

秘密鍵パスワード

ユーザー名を書く private

セキュリティレベル auth, priv

認証アルゴリズム MD5 SHA

認証パスワード

秘密鍵アルゴリズム DES AES

秘密鍵パスワード

SNMPその他の設定

SNMPポート 161

保存

➤ SNMP v1/v2

[SNMPv1 を有効にする][SNMPv2 を有効にする]にチェックを入れ、SNMPv1/v2 を有効にします。

SNMP v1/v2	
<input checked="" type="checkbox"/> SNMPv1 を有効にする	
<input checked="" type="checkbox"/> SNMPv2 を有効にする	
読み込み専用コミュニティ名	public
書き込み専用コミュニティ名	private
トラップアドレス	192.168.226.201
トラップポート	162
トラップグループ名	public

表示	説明
読み込み専用コミュニティ名	Read-only。SNMP による読み取り専用のコミュニティ名を入力します。
書き込み専用コミュニティ名	Read-write。SNMP による読み書き専用のコミュニティ名を入力します。
トラップアドレス	トラップ送信先 SNMP マネージャの IP アドレスを入力します。
トラップポート	トラップポートを入力します。
トラップグループ名	トラップのコミュニティ名を入力します。
保存	設定を保存します。

➤ SNMP v3

[SNMPv3 を有効にする]にチェックを入れ、SNMPv3 を有効にします。

表示	説明
ユーザ名のリード	SNMP による読み取り専用のユーザ名を入力します。
ユーザ名を書く	SNMP による読み書き専用のユーザ名を入力します。
セキュリティレベル	ユーザ認証には 3 つのセキュリティレベルがあります。 ・ auth, priv : 認証アルゴリズムで認証。暗号化あり。 ・ auth, no priv : 認証アルゴリズムで認証。暗号化なし。 ・ no auth, no priv : ユーザ名のみで認証。暗号化なし。
認証アルゴリズム	認証方式を MD5 または SHA から選択します。
認証パスワード	認証パスワードを設定します。
秘密鍵アルゴリズム	暗号化方式を DES または AES から選択します。
秘密鍵パスワード	暗号化パスワードを設定します。
保存	設定を保存します。

➤ SNMP その他の設定

SNMP ポートを設定して、**保存** をクリックします。

4.5.7 802.1X

802.1X を設定します。

有効にすると、カメラのデータを保護できます。カメラが IEEE802.1x で保護されたネットワークに接続されている場合、ユーザ認証が必要です。

この機能を使用するためには、802.1x プロトコルをサポートするスイッチにカメラを接続する必要があります。スイッチはローカルネットワークでデバイスを識別するための認証システムとして利用できます。

スイッチのネットワーク・インターフェースに接続されたカメラが、スイッチの認証に合格すると、ローカルネットワーク経由でアクセスできます。

設定ホーム > ネットワーク設定 > 高度な設定

ポート サーバー ONVIF DDNS SNMP **802.1X** RTSP RTMP UPnP Email FTP HTTP POST HTTPS QoS

有効

プロトコルタイプ

EAPOLバージョン

ユーザー名

パスワード

パスワード確認

802.1X の設定方法

- ① 有効にチェックを入れ、802.1X 認証を有効にします。
- ② プロトコルタイプと EAPOL バージョンは、デフォルト設定でご使用ください。
- ③ ユーザ名とパスワードは、認証サーバに登録されているユーザ名とパスワードを入力してください。
- ④ をクリックして設定を保存します。

4.5.8 RTSP

RTSP を設定します。

[有効]にチェックを入れ、RTSP を有効にします。

- ポート：「4.5.2 ポート」の RTSP ポートと連動しています。
- アドレス：VLC プレーヤーなどで再生する時に使用する RTSP アドレスを表示します。
 【例】RTSP アドレス (ユニキャスト)。IP アドレスが 192.168.1.226 の場合。
 第 1 ストリーム ⇒ rtsp://192.168.1.226:554/profile1
 第 2 ストリーム ⇒ rtsp://192.168.1.226:554/profile2
 第 3 ストリーム ⇒ rtsp://192.168.1.226:554/profile3
- マルチキャストアドレス：マルチキャストアドレス、ポート番号を設定します。
 【例】RTSP アドレス (マルチキャスト)。IP アドレスが 192.168.1.226 の場合。
 第 1 ストリーム ⇒ rtsp://192.168.1.226:554/profile1?transportmode=mcast
 第 2 ストリーム ⇒ rtsp://192.168.1.226:554/profile2?transportmode=mcast
 第 3 ストリーム ⇒ rtsp://192.168.1.226:554/profile3?transportmode=mcast
 カメラ起動時に、自動的に配信開始したい場合は、[自動スタート]をチェックします。
- [匿名ログインを許可する (ユーザー名またはパスワードは不要)] に、チェックを入れると RTSP 認証を省いて再生できます。

4.5.9 RTMP

RTMP を設定します。YouTube 配信に使用します。

[有効]にチェックを入れ、RTMP を有効にします。

表示	説明
ストリーム形式	YouTube 配信で使用するストリームを選択します。※ 1、※ 2
タイムアウト後に再接続する	設定した時間以内なら再接続します。
サーバアドレス	YouTube Studio でメモしたストリーム URL/ストリームキーを貼付けます。 例：rtmp://a.rtmp.youtube.com/live2/abcd-efgh-ijkl-mnop-qrst
接続状態	接続完了の表示になれば YouTube との接続は完了しています。
保存	設定を保存します。

※1:ストリーム設定は「4.2.2 映像/音声」で設定します。通信回線の速度に応じて、最適な設定を行います。ビデオ圧縮は必ず、「**H.264**」を設定する必要があります。また、音声を有効に設定します。

※2:お使いのインターネット接続で安定して映像を転送できる品質に設定します。実際に配信する動きや音声でテストを行う必要があります。設定した解像度、フレームレート、ビットレートは YouTube が自動的に検出します。

4.5.10 UPnP

UPnP を使用すると LAN 経由で簡単にカメラにアクセスできます。



UPnP の設定方法

- ① 有効をチェックして、UPnP 名を入力し **保存** をクリックして設定を保存します。
- ② PC でエクスプローラを起動したあと、ネットワークをクリックすると、設定した UPnP 名のカメラが表示されます。

※事前に PC 側で「ネットワーク探索とファイル共有」を有効に設定しておく必要があります。



- ③ 表示されたカメラをダブルクリックするとブラウザが起動して、カメラに接続します。

4.5.11 Email

Email に関する設定を行います。

➤ 送信者

送信者の E メールアドレス、SMTP サーバなどを設定します。

送信者の設定方法

ISP から提供された E メールサービスの情報に従って入力します。

- ① 送信者の E メールアドレスを入力します。
- ② ユーザ名とパスワードを入力します。
- ③ サーバアドレスに SMTP サーバ情報を入力します。
- ④ 暗号化プロトコル SSL/TLS を選択します。
- ⑤ SMTP ポートを設定します。 **デフォルト** で初期値に戻ります。
- ⑥ Eメールの送信間隔を設定します。

送信間隔にチェックを入れ 300 秒に設定した場合、300 秒に 1 通のメールが送信されます。300 秒の間に複数検出された場合、検出時間などをまとめて 1 通で通知します。添付ファイルの静止画は最初に検出した静止画のみを添付します。

- ⑦ **テスト** をクリックして、アカウントの接続テストを行います。

注 1 Yahoo や Gmail 等のフリーメールはご利用いただけません。ISP が提供するメールサービスをお使いください。

➤ 受信者

[受信者アドレス]欄に受信者のメールアドレスを入力し、 **追加** をクリックしてリストに追加します。削除する場合は、リストから削除するアドレスを選択し、 **削除** をクリックしてリストから削除します。



4.5.12 FTP

FTP サーバの設定を行います。

設定ホーム > ネットワーク設定 > 高度な設定

ポート サーバー ONVIF DDNS SNMP B02.1X RTSP RTMP UPnP Email **FTP** HTTP POST HTTPS QoS

サーバ名	サーバアドレス	ポート	ユーザー名	パス
FTP_TEST	192.168.XXX.XXX	21	ftp_user	/

追加 変更 削除 テスト 保存

➤ FTP 追加/変更

FTP サーバを追加するには、**追加** をクリックします。変更する場合は、**変更** をクリックします。

FTPを追加

サーバ名

サーバアドレス

パス 例/Dir/folder

ポート 21

ユーザー名 匿名

パスワード

サーバタイプ FTP

OK キャンセル

表示	説明
サーバ名	FTP サーバの名前を入力します。
サーバアドレス	FTP サーバの IP アドレスまたはドメイン名を入力します。
パス	ファイルのアップロード先を設定します。
ポート	FTP サーバのポート番号を入力します。
ユーザ名/パスワード	FTP サーバのユーザ名とパスワードを入力します。 匿名にチェックを入れると、ユーザ名とパスワードの入力を省きます。
サーバタイプ	FTP、FTPS、SFTP から選択します。
OK	設定を保存します。

➤ テスト

 をクリックすると、選択している FTP サーバとの接続確認を行います。

➤ FTP 削除

 をクリックすると、選択している FTP サーバを削除します。

FTP 保存パス: /device MAC address/event type/date/time/

例:顔検出発生時のパス : FTP file path ¥00-18-ae-a8-da-2a¥VFD¥2021-01-09¥14¥

イベントによるファイル名の一覧

ファイル名	イベント	ファイル名	イベント
IP	IP アドレス	MOTION	モーション検出
SENSOR	アラーム入力	TRIPWIRE	ラインクロス(ライン越え)
PERIMETER	エリア侵入(エリア内活動)	OSC	物体出現/消失
AVD	映像異常	VFD	顔検出
AOIENTRY	エリア侵入	AOILEVE	エリア退出
PASSLINECOUNT	ライン通過カウント	TRAFFIC	エリア内滞留カウント
LOITER	徘徊検知	PVD	違法駐車検知
SDFULL	SD カードフル	SDERROR	SD カードエラー
VSD	メタデータ		

テキストファイルの構成:

デバイス名: xxx mac: デバイス MAC アドレス イベントタイプ : イベント時刻

例:

device name: IPC mac: 00-18-ae-a8-da-2a MOTION time: 2021-03-16 12:20:07

4.5.13 HTTP POST

HTTP POST を設定します。



HTTP POST では、各種イベントの情報や検出画像を HTTP POST サーバに転送できます。

追加 をクリックして HTTP POST サーバを追加します。変更する場合は、**変更** をクリックします。

[有効]にチェックを入れ、HTTP POST を有効にします。



表示	説明
プロトコルタイプ	HTTP 固定
ドメイン/IP	HTTP POST サーバの IP アドレスを入力します。
サーバポート	HTTP POST サーバのポート番号を入力します。

パス	転送先のパスを設定します。
ユーザ名・パスワード	必要に応じて入力します。
ハートビート間隔 (秒)	HTTP POST サーバの稼働状態を確認する間隔を設定します。 (初期値 90 秒 : 設定範囲 1 秒~120 秒)
スマートアラームデータ・種類	アラームやイベントが発生時、転送したいデータやイベントの種類にチェックを入れて設定します。
保存	設定を保存します。

上記のパラメータを設定した後、**保存** をクリックして設定を保存します。

設定済の HTTP POST サーバを選択してから **テスト** をクリックするとカメラと HTTP POST サーバとの接続状態が確認できます。

HTTP ポストサーバとの接続が正常に確立されていれば、イベントが発生すると、カメラはアラーム情報を HTTP POST サーバに HTTP 形式で転送します。アラーム情報には、イベントの種類、ターゲットのトレース座標、ターゲットのメタデータ情報、イベントでキャプチャされた全体画像、ターゲット切り抜き画像などが含まれます。

4.5.14 HTTPS

HTTPS を設定します。HTTPS は Web サイトの認証を提供し、ユーザのプライバシーを保護します。



有効にチェックを入れて、HTTPS へのアクセスを有効にし、**保存** をクリックして設定を保存します。

Web ブラウザを使用して、「https://IP アドレス:HTTPS ポート」にアクセスします。

《 例 : https://192.168.226.201:443 》

デフォルトで証明書がインストールされています。

デフォルトの証明書を使用しない場合は、**削除** をクリックして証明書を削除し、プライベート証明書を作成することもできます。3 種類のインストールタイプのどれかを選択して、各タイプで設定してください



- 証明書に署名して、直接インストールしてください

[ファイルの選択]ボタンをクリックして、インストールする証明書ファイルを選択してから、[インストール]ボタンをクリックして証明書をインストールします。
最後に[保存]ボタンをクリックします。

- プライベート証明書を作成する

[作成]ボタンをクリックして、プライベート証明書を作成します。国(2文字のみ利用可能)、ドメイン(NVRのIPアドレス/ドメイン)、有効期限、パスワード、州(都道府県)、領域(地域)などを入力します。「*」は、必須項目です。次に、[OK]をクリックして設定を保存します。最後に[保存]ボタンをクリックします。

➤ 証明書要求の作成



[作成]をクリックして証明書要求を作成します。

国(2文字のみ利用可能)、ドメイン(NVRのIPアドレス/ドメイン)、パスワード、州(都道府県)、領域(地域)などを入力します。「*」は、必須項目です。次に、[OK]をクリックして設定を保存します。

そうすると、[ダウンロード]ボタンがアクティブになりますので、クリックして、証明書要求ファイルをダウンロードし、署名のために信頼された証明機関に送信します。署名された証明書を受け取った後、証明書をデバイスにインポートします。上述の[証明書に署名して、直接インストールしてください]項で証明書をインストールしてください。

また、[削除]をクリックして、作成した証明書要求ファイルを削除できます。

4.5.15 QoS

QoS（Quality of Service）機能は、ネットワークアプリケーションごとに異なるサービス品質を提供するための機能です。

帯域幅が不足している場合、ルータやスイッチがデータストリームをソートし、優先順位に従って転送することで、ネットワークの遅延やネットワークの輻輳を解決します。

表示	説明
ビデオ/オーディオ DSCP	0 ～63 の範囲でビデオ/オーディオの優先度を設定します。
アラーム DSCP	0 ～63 の範囲でアラームの優先度を設定します。
マネージャ DSCP	0 ～63 の範囲でマネージャの優先度を設定します。
保存	設定を保存します。

数値が大きいくほど、優先度は高くなります。

4.6 セキュリティ設定

ユーザ、オンラインユーザ、ブロックと許可リスト、セキュリティ管理などのサブメニューがあります。

<ul style="list-style-type: none">  システム設定 <small>基本情報 日付と時刻 ローカル設定 ストレージ</small>  画像設定 <small>表示設定 映像音声 OSD プライバシーマスク ROI機能 レンズの調整</small>  アラーム設定 <small>モーション検出 音響 アラーム入力 アラーム出力 アラームサーボ 記録機能 音声検出</small>  イベント設定 <small>イベントを有効</small> <small>物体検知 ラインクロス 領域に入る 領域を出る ターゲットカウント 物体検知 エリア侵入検知 ヒートマップ ビデオメタデータ 音響検知 画像計測検知</small>  ネットワーク設定 <small>TCP/IP ポート 追加...</small> <li style="background-color: #e0e0e0;">  セキュリティ設定 <small>ユーザー オンラインユーザー ブロックと許可リスト セキュリティ管理</small>  メンテナンス <small>バックアップと復元 再設定 アップグレード 操作ログ</small> 	<p>設定ホーム ▶ セキュリティ設定</p> <h3 style="background-color: #e0e0e0; padding: 2px;">セキュリティ設定</h3> <ul style="list-style-type: none"> ■ ユーザー ユーザーの追加、修正、削除します。(管理者アカウント: adminは削除できません。) ■ オンラインユーザー オンラインのユーザーを表示します。 ■ ブロックと許可リスト 特定のIPアドレスまたはMACアドレスからのアクセスを許可またはブロックします。 ■ セキュリティ管理 不正ログインを検出した時IPアドレスをロックします。
---	--

4.6.1 ユーザ

ユーザの追加、変更、削除を行います。

管理者アカウントの admin は削除できません。また、ユーザ名は admin から変更できません。

設定ホーム ▶ セキュリティ設定 ▶ ユーザー		
<div style="display: flex; justify-content: space-around; width: 100%;"> 追加 変更 削除 </div>		
Index	ユーザー名	ユーザー区分
1	admin	管理者

ユーザの追加方法

- ① **追加** をクリックすると、「ユーザの追加」がポップアップします。

The screenshot shows a dialog box titled "ユーザの追加" (Add User). It contains the following fields and options:

- ユーザ名** (User Name): Text input field.
- パスワード** (Password): Password input field.
- レベル** (Level): A label with a note below it: "パスワードは、数字、特殊文字、大文字または小文字で構成できません。" (Password cannot be composed of numbers, special characters, uppercase or lowercase letters).
- パスワード確認** (Password Confirmation): Password input field.
- ユーザ区分** (User Role): A dropdown menu currently showing "上位ユーザー" (Super User).
- A section titled "全領域を選択" (Select all) with a checked checkbox, followed by a list of unchecked checkboxes:
 - リモートストレージの設定 (Remote Storage Settings)
 - リモート画像設定 (Remote Image Settings)
 - リモートPTZコントロール (Remote PTZ Control)
 - リモートアラームサーバーの設定 (Remote Alarm Server Settings)
 - リモートインテリジェントイベント設定 (Remote Intelligent Event Settings)
 - リモートネットワークの詳細設定 (Remote Network Detailed Settings)
 - リモートセキュリティ管理 (Remote Security Management)
- Buttons for **OK** and **キャンセル** (Cancel) at the bottom.

- ② ユーザ名とパスワード(パスワード確認)は、1～15文字の英数字で設定します。

注意

ユーザ名 : **最大 15 文字** 英数字のみ、記号**不可**
 パスワード : **最大 16 文字** 英数字 と 記号**可**

レベルは、パスワードの強度を示します。「4.6.4 **セキュリティ管理**」にある[パスワードセキュリティ](#)で設定したレベル以上の組み合わせが必要です。

- ③ ユーザ区分を選択します。
- ・ **管理者** : すべての権限を持っています。(管理者を追加することはできません。)
 - ・ **上位ユーザ** : 「ユーザ」、「ブロックと許可リスト」、「バックアップと復元」、「アップグレード」以外、管理者と同じ権限を持っています
 - ・ **ノーマルユーザ** : 「ライブ」の表示と「検索」のみ可能です。設定の変更はできません。
- ④ リモートで操作できる項目をチェックします。
- ⑤ [OK]をクリックして、追加します。

上位ユーザとノーマルユーザの初期権限

システム設定	基本情報		○
	日付と時刻		○
	ローカル設定		○
アラーム設定	モーション検出	検出設定	×
		エリアと感度	○
		スケジュール	○
	異常		○
	アラーム入力		○
	アラーム出力		○
ネットワーク設定			閲覧のみ
セキュリティ設定	ユーザ		○※
	オンラインユーザ		○

※ログイン中ユーザのパスワード変更

ユーザレベルと付与可能な権限

	上位ユーザ	ノーマルユーザ
ストレージ設定	○	×
画像設定（全項目）	○	○
PTZ コントロール	○	○
アラームサーバ設定	○	○
イベント設定	○	○
ネットワーク設定	○	×
セキュリティ設定	○※	×
バックアップと復元	○	×
再起動とアップグレード	○	×
ログ閲覧	○	○
音声インターホン（双方向音声通話）	○	○
プレビュー（ライブ）	○	○
再生（検索）	○	○
ユーザ管理	×	×

※ユーザ編集を除く、セキュリティメニュー

パスワードの変更方法

- ① **変更** をクリックすると、「ユーザの編集」がポップアップします。

- ② [新しいパスワード]にチェックを入れ、旧パスワードと新しいパスワードを入力し、OK をクリックします。

注意
パスワード： **最大 16 文字** 英数字 と 記号可

レベルは、パスワードの強度を示します。「4.6.4 **セキュリティ管理**」にある[パスワードセキュリティ](#)で設定したレベル以上の組み合わせが必要です。

- ③ [Onvif ユーザを変更する]のチェックを外すと、Onvif 接続するときのパスワードは変更されません。「4.5.4 **ONVIF**」で設定するパスワードと設定内容は同じです。**チェックを入れた場合、カメラメニューにログインするときのパスワードと Onvif 接続パスワードの両方が同時に変更されます。**
- ④ リモートで操作できる項目を変更します。
- ⑤ [OK]をクリックして保存します。

ユーザの削除方法

- ① 削除するユーザを選択します。選択されているユーザは青くなります。
- ②  をクリックすると、削除の確認がポップアップするので OK をクリックして削除します。

4.6.2 オンラインユーザ

本機にアクセスしているオンラインユーザを表示します。

管理者ユーザは、他のすべてのユーザを追い出す(キックアウト)ことができます。

設定ホーム ▶ セキュリティ設定 ▶ オンラインユーザ

Index	クライアントアドレス	ポート	ユーザー名	ユーザー区分	
1	172.20.0.98	51873	admin	管理者	

4.6.3 ブロックと許可リスト

特定の IP アドレスからのアクセスを許可またはブロックします。

[アドレスフィルタリングを有効にする]にチェックを入れ、許可/ブロックの設定を行います。

IP アドレスフィルタの追加方法

- ① [次のアドレスをブロックします]または[次のアドレスを許可します]のどちらかを選択します。
 - ・ ブロック : リスト内のみブロックし、その他のデバイスは許可されます。
 - ・ 許可 : リスト内のみ許可し、その他のデバイスはブロックされます。
- ② IPv4 または IPv6 を選択し、アドレスを入力します。
- ③ **追加** をクリックすると、リストに表示されます。
- ④ **保存** をクリックして保存します。

IP アドレスフィルタの削除方法

- ① リストからアドレスを選択します。
- ② **削除** をクリックすると、選択しているアドレスを削除します。
- ③ **保存** をクリックして保存します。

4.6.4 セキュリティ管理

不正ログインを検出した時の対応を設定します。

➤ セキュリティサービス

[セキュリティサービス]タブを開き、不正ログインによるロック解除を防ぐことができます。

設定ホーム ▶ セキュリティ設定 ▶ セキュリティー管理

セキュリティサービス パスワードセキュリティ 認証する

不正ログインによるロックを有効

メールを送信

ログアウト時間 秒

保存

[不正ログインによるロックを有効]にチェックを入れると、ログイン試行に 6 回失敗するとロックされます。

ロックから **30 分後**または**カメラの再起動**によって、カメラは再度ログインすることができます。

[メールを送信]にチェックを入れると、通知をメールで受け取れます。送信先をチェックして選択します。

メールの送信先の設定は、「4.5.11 **Email**」で登録します。

設定ホーム ▶ セキュリティ設定 ▶ セキュリティー管理

セキュリティサービス パスワードセキュリティ 認証する

不正ログインによるロックを有効

メールを送信

メールの送信先

ログアウト時間 秒

保存

[ログアウト時間]で設定した時間（設定範囲：30～3600 秒（初期値 300 秒））が経過すると（Web ブラウザなどで設定時間操作されない場合）、自動的にログアウトされます。次に操作するまで

画面はそのままですが、操作しようとする、タイムアウトメッセージをポップアウトで表示して、ログインウィンドウに移動しますので、再度ログインしてください。



➤ パスワードセキュリティ

[パスワードセキュリティ]タブを開き、パスワードのレベルと有効期限を設定します。



パスワードレベルは、パスワード変更で利用できる文字の種類と長さを設定します。

弱い : 「英字の大文字」「英字の小文字」「数字」「記号」から 1 文字以上

中 : 「英字の大文字」「英字の小文字」「数字」「記号」から 2 種類以上を組合わせて 9 文字以上

強い : 「英字の大文字」「英字の小文字」「数字」「記号」の全種類を組合わせて 9 文字以上

有効期限 : 30 日、60 日、180 日、365 日、永久から選択します。

期限が切れるとパスワードの変更画面がポップアップします。

➤ 認証する

RTSP および HTTP でアクセスする時の、認証方法を設定します。

認証方法は、“Basic”と“Digest”から選択します。

The screenshot shows a web interface for security management. At the top, there is a breadcrumb trail: 設定ホーム ▶ セキュリティ設定 ▶ セキュリティ管理. Below this, there are three tabs: セキュリティサービス, パスワードセキュリティ, and 認証する (which is highlighted). The main content area has two rows of settings:

RTSP認証	Digest ▼
HTTP認証	Basic ▼

At the bottom right of the form area, there is a button labeled 保存 (Save).

4.7 メンテナンス

バックアップと復元、再起動、アップグレード、操作ログなどのサブメニューがあります。

<p> システム設定 基本情報 日付と時刻 ローカル設定 ストレージ</p>	<p>設定ホーム ▶ メンテナンス</p>
<p> 画像設定 画質調整 録画/音声 OSD プライバシーマスク ROI機能 レンズの調整</p>	<p>メンテナンス</p> <ul style="list-style-type: none"> ● バックアップと復元 システム構成のバックアップ/復元、または工場出荷設定へのリセットを行います。 ● 再起動 カメラを再起動します。 ● アップグレード カメラのソフトウェアを更新します。 ● 操作ログ 操作ログを表示します。
<p> アラーム設定 モーション検出 異常 アラーム入力 アラーム音の出力 アラームサーボ 放棄検知 音声検出</p>	
<p> イベント設定 イベントを有効</p> <p>物体検知 ラインクロス 領域に入る 領域を出る ターゲットカウント 地域検知 エリア侵入検知 ヒートマップ ビデオアラーム 自動検知 画面転送検知</p>	
<p> ネットワーク設定 IPアドレス ポート 追加...</p>	
<p> セキュリティ設定 ユーザー オンラインユーザー ブロックと許可リスト セキュリティ管理</p>	
<p> メンテナンス バックアップと復元 再起動 アップグレード 操作ログ</p>	

4.7.1 バックアップと復元

カメラの設定情報のインポート（復元）とエクスポート（バックアップ）、工場出荷時への初期化を行います。

The screenshot shows the '設定ホーム > メンテナンス > バックアップと復元' (Settings Home > Maintenance > Backup and Restoration) page. It is divided into three main sections:

- 設定のインポート (Import Settings):** Features a 'パス' (Path) field with a 'ファイルの選択' (Select File) button and the text 'ファイル...いません' (No file...). Below it is a '設定のインポート' (Import Settings) button.
- 設定のエクスポート (Export Settings):** Contains a single '設定のエクスポート' (Export Settings) button.
- メンテナンス情報のエクスポート (Export Maintenance Information):** Includes a list of options with radio buttons:
 - * ソフトウェアのバージョン、システム情報、ネットワーク構成、リアルタイム ログが含まれます。
 - ソフトウェアのバージョン、システム情報、ネットワーク構成、デバイス構成、操作ログ、リアルタイムログが含まれます。
 - ソフトウェアのバージョン、システム情報、ネットワーク構成、デバイス構成、操作ログ、実行ログの履歴が含まれます (SD カードが必要です)。
 Below the list is an 'エクスポート' (Export) button.
- 設定を初期化する (Reset Settings):** Features a '設定を保持' (Keep Settings) section with three checkboxes: 'ネットワーク設定' (Network Settings), 'セキュリティ設定' (Security Settings), and '画像設定' (Image Settings). Below these is an '工場出荷時に戻す' (Reset to Factory Defaults) button.

➤ 設定のインポート（復元）

「ファイルの選択」をクリックして、バックアップファイルを選択します。 **設定のインポート** をクリックして、設定を復元します。

This close-up shows the '設定のインポート' (Import Settings) section. It includes the 'パス' (Path) field with the 'ファイルの選択' (Select File) button and the text 'ファイル...いません' (No file...). Below this is the '設定のインポート' (Import Settings) button.

注意：設定ファイルは同じバージョンのカメラからエクスポートしたファイルを使用します。

➤ 設定のエクスポート（バックアップ）

設定のエクスポート をクリックして、設定をバックアップします。



➤ メンテナンス情報のエクスポート（本機能は開発エンジニア用の機能です。一般ユーザはご利用できません。）

エクスポートしたい情報を選択してから、**エクスポート** をクリックして情報を取り出します。

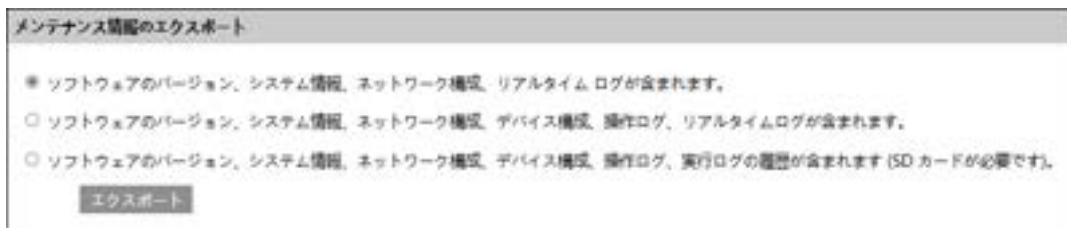

➤ 設定を初期化する

工場出荷設定に戻す をクリックして、設定を初期状態に戻します。

「設定を保持」で選択した設定項目は、初期化されず、現在の設定を保持します。

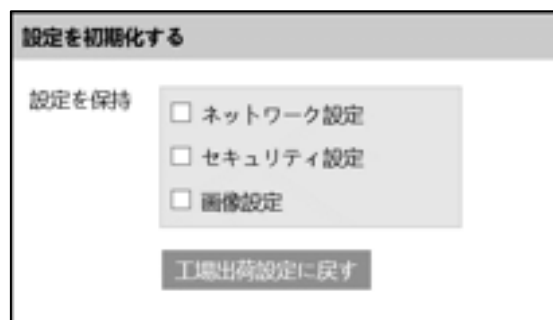

4.7.2 再起動

カメラの再起動を行います。

設定ホーム ▶ メンテナンス ▶ 再起動

再起動

再起動

再起動には1～5分かかります。正常に起動するとブラウザは自動的に再接続します。

定刻自動再起動

時刻の設定

保存

➤ 再起動

再起動 をクリックすると、パスワード入力画面がポップアップします。パスワードを入力するとカメラは再起動を行います。再起動には1～5分かかります。正常に完了すると、自動的に再接続、ログイン画面に戻ります。

再起動

再起動

再起動には1～5分かかります。正常に起動すると、ブラウザは自動的に再接続します。

➤ 定刻自動再起動

定期的に再起動を行います。

[時刻の設定]にチェックを入れると、自動的な再起動が有効になります。毎日または週に一度、決まった時間を指定します。

定刻自動再起動

時刻の設定

週

時間

保存

4.7.3 アップグレード

カメラのソフトウェアを更新します。

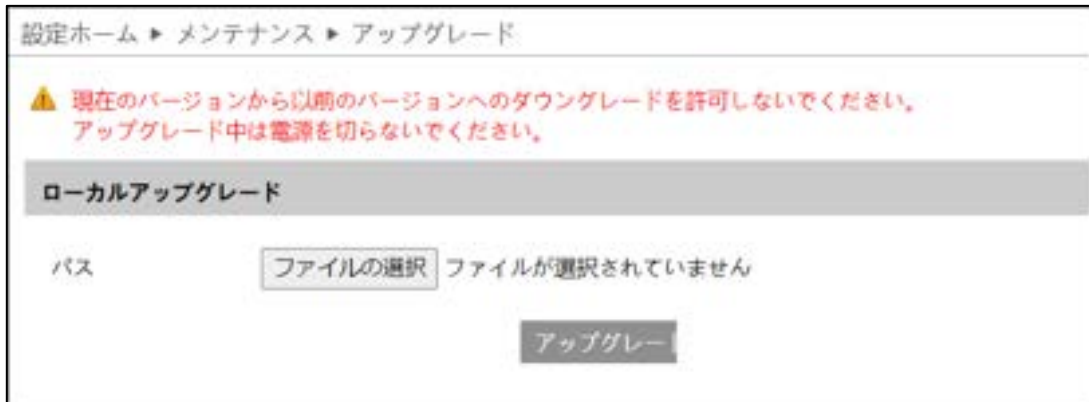

ソフトウェアのアップグレード方法

- ① 「ファイルの選択」をクリックして、アップグレードファイルを選択します。
- ② **アップグレード** をクリックして、ソフトウェアのアップグレードを開始します。
- ③ アップグレード終了後、カメラは自動的に再起動します。

※ 現在のバージョンから古いバージョンへ戻さないでください。

※ アップグレード中はブラウザを更新・閉じたり、カメラをネットワークから切断したりしないでください。システム障害の原因になります。

※ アップグレード中は電源を切らないでください。

※ アップグレード中は監視などの機能は動作しません。

4.7.4 操作ログ

ログの種類を選択、開始時間と終了時間を指定、**検索** をクリックすると、ログが表示されます。

設定ホーム > メンテナンス > 操作ログ

第一区分 第二区分

開始時間 終了時間 **検索** **エクスポート**

Index	時刻	第一区分	第二区分	ユーザー名	ログインIP	ホスト名
1	2022-10-11 06:47...	操作	ログイン	admin	192.168.226.189	
2	2022-10-11 06:47...	操作	ログイン	admin	192.168.226.189	
3	2022-10-11 06:47...	操作	ログアウト		192.168.226.189	
4	2022-10-11 06:46...	情報	システム起動			
5	2022-10-11 06:46...	操作	システム設定変更			
6	2022-10-11 06:46...	操作	ログアウト	admin	192.168.226.189	
7	2022-10-11 06:46...	操作	リポート	admin	192.168.226.189	
8	2022-10-11 05:35...	操作	セキュアな設定変更	admin	192.168.226.189	
9	2022-10-11 05:34...	操作	ログイン	admin	192.168.226.189	
10	2022-10-11 05:34...	操作	ログアウト		192.168.226.189	
11	2022-10-11 05:33...	操作	ログアウト	admin	192.168.226.189	
12	2022-10-11 05:32...	操作	セキュアな設定変更	admin	192.168.226.189	
13	2022-10-11 05:21...	操作	セキュアな設定変更	admin	192.168.226.189	
14	2022-10-11 05:20...	操作	システム設定変更	admin	192.168.226.189	
15	2022-10-11 05:20...	操作	ログイン	admin	192.168.226.189	
16	2022-10-11 05:20...	操作	ログアウト		192.168.226.189	

1 / 3 20 View 1 - 20 of 46

ログの取得方法

- ① 第一区分、第二区分より、取得するログの種類を選択します。
- ② 開始時間と終了時間を設定し、検索するログの時間帯を指定します。
- ③ **検索** をクリックすると、指定時間内のログを表示します。
- ④ **エクスポート** をクリックして、ログをエクスポート・保存することができます。

5. チャート

右上の[チャート]タブを開きます。

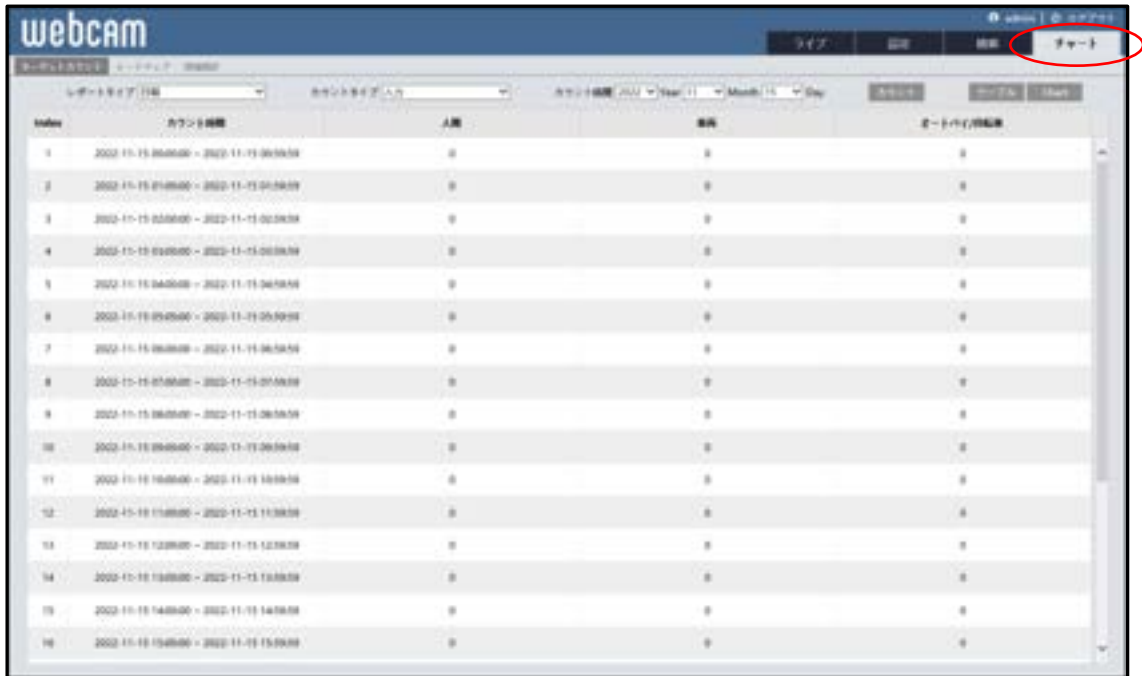

5.1 ターゲットカウント（ライン通過カウント）

左上のタブから[ターゲットカウント]タブを選択します。

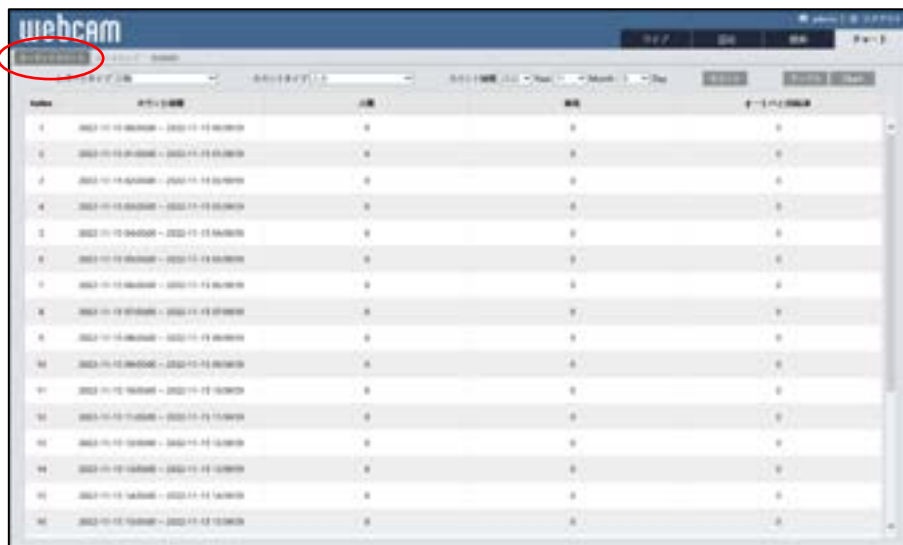

表示	説明
レポートタイプ	レポートする単位を設定します。 日報:1 日を時間単位で表示 週報:1 週間を曜日単位で表示 月報:1 月を日単位で表示 年報:1 年を月単位で表示
カウントタイプ	“入力（入る）”と“置き去り（出る）”を選択します。
カウント時間	ターゲットカウントの開始日時を設定します。
カウント	設定したレポートタイプやカウントタイプ、日時で再計算します。
テーブル	表形式で表示します。
チャート	図形式で表示します。

図の表示方法

- ① [レポートタイプ]を選択します。
- ② [カウントタイプ]を選択します。
- ③ [カウント時間]で、カウントを開始する日時を設定します。
- ④ [カウント]ボタンをクリックして計算します。
- ⑤ [テーブル]または[チャート]をクリックすると表または図を表示します。

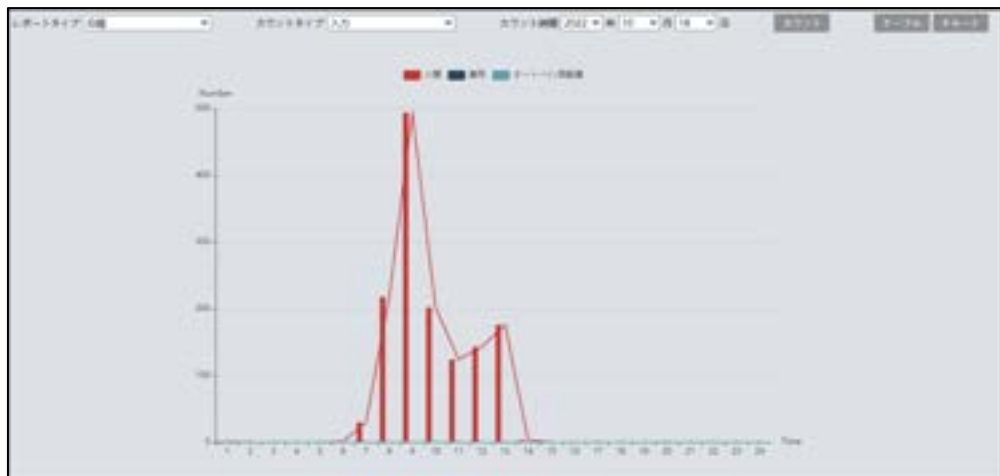

図の上部の[人間]、[車両]、[オートバイ/自転車]をクリックすることで表示・非表示を変更できます。

5.2 ヒートマップ

左上のタブから[ヒートマップ]タブを選択します。ターゲット（人間/車両/オートバイ・自転車）の分布が色付きで表示されます。分布数が高い場所は赤で、低い場所は青で表示されます。

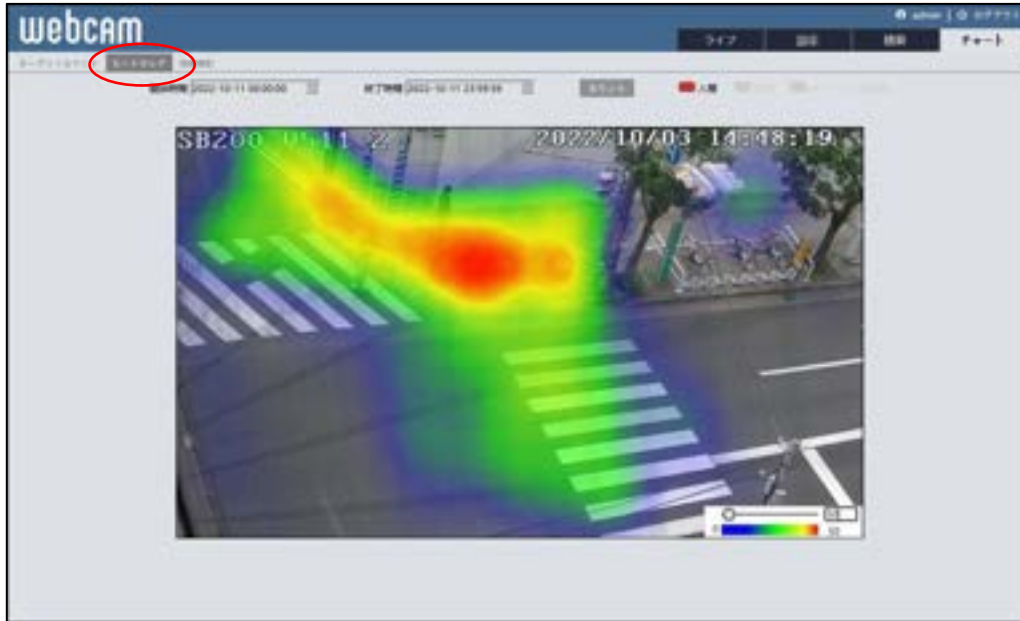

表示	説明
開始時間	ヒートマップ表示の開始時間を設定します。
終了時間	ヒートマップ表示の終了時間を設定します。
カウント <input type="button" value="カウント"/>	クリックすると開始～終了時間のターゲットの分布を計算します。
種別	カウント完了後に、人間、車両、オートバイ・自転車を選択して表示を切り替えます。
感度 <input type="range" value="1000"/>	検出最大値（赤色）の設定を変更します。

操作方法

- ① [開始時間]を設定します。
- ② [終了時間]を設定します。
- ③ [カウント]をクリックして、再計算及び画面表示を変更します。
- ④ [人間]、[車両]、[オートバイ/自転車]をクリックすると、各項目のヒートマップを選択できます。
- ⑤ 右下の[感度]のスライダを左右に動かす。または数値を手動で入力して赤色表示の数を調整します。



5.3 地域統計（エリア内滞留カウント）

左上のタブから[地域統計]タブを選択します。

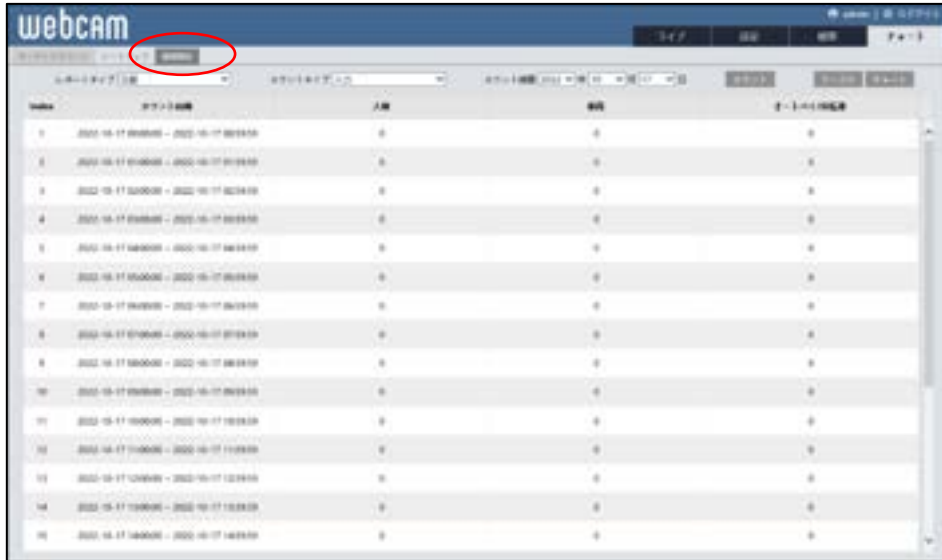

表示	説明
レポートタイプ	レポートする単位を設定します。 日報:1 日を時間単位で表示 週報:1 週間を曜日単位で表示 月報:1 月を日単位で表示 年報:1 年を月単位で表示
カウントタイプ	“入力（入る）”と“置き去り（出る）”を選択できます。
カウント時間	地域統計の開始日時を設定します。
カウント	設定したレポートタイプやカウントタイプ、日時で再計算します。
テーブル	表形式で表示します。
チャート	図形式で表示します。

図の表示方法

- ① [レポートタイプ]を選択します。
- ② [カウントタイプ]を選択します。
- ③ [カウント時間]で、カウントを開始する日時を設定します。
- ④ [カウント]ボタンをクリックして計算します。

- ⑤ [テーブル]または[チャート]をクリックすると表または図を表示します。

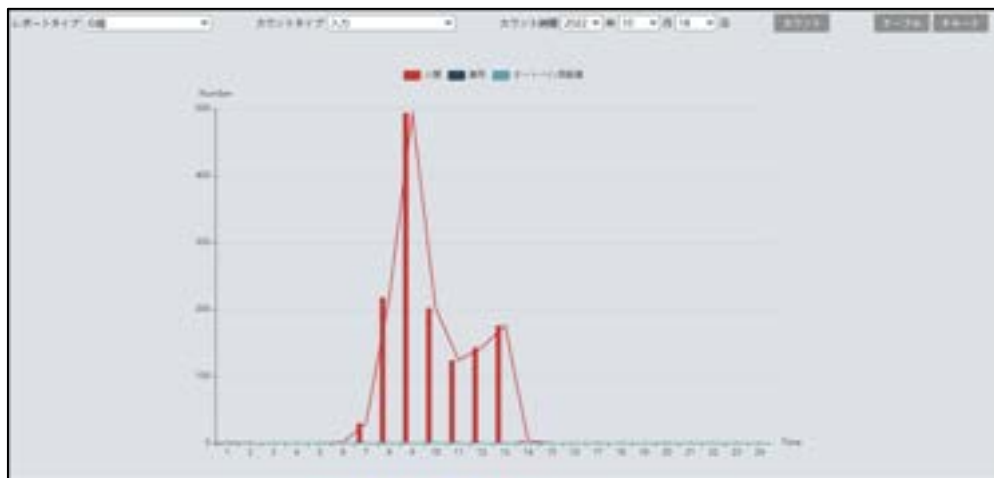

図の上部の[人間]、[車両]、[オートバイ/自転車]をクリックすることで表示・非表示を変更できます。

6. 検索

右上の[検索]タブを開きます。

ここでは、カメラ本体に取付けた SD カードに保存されている録画と写真を表示できます。

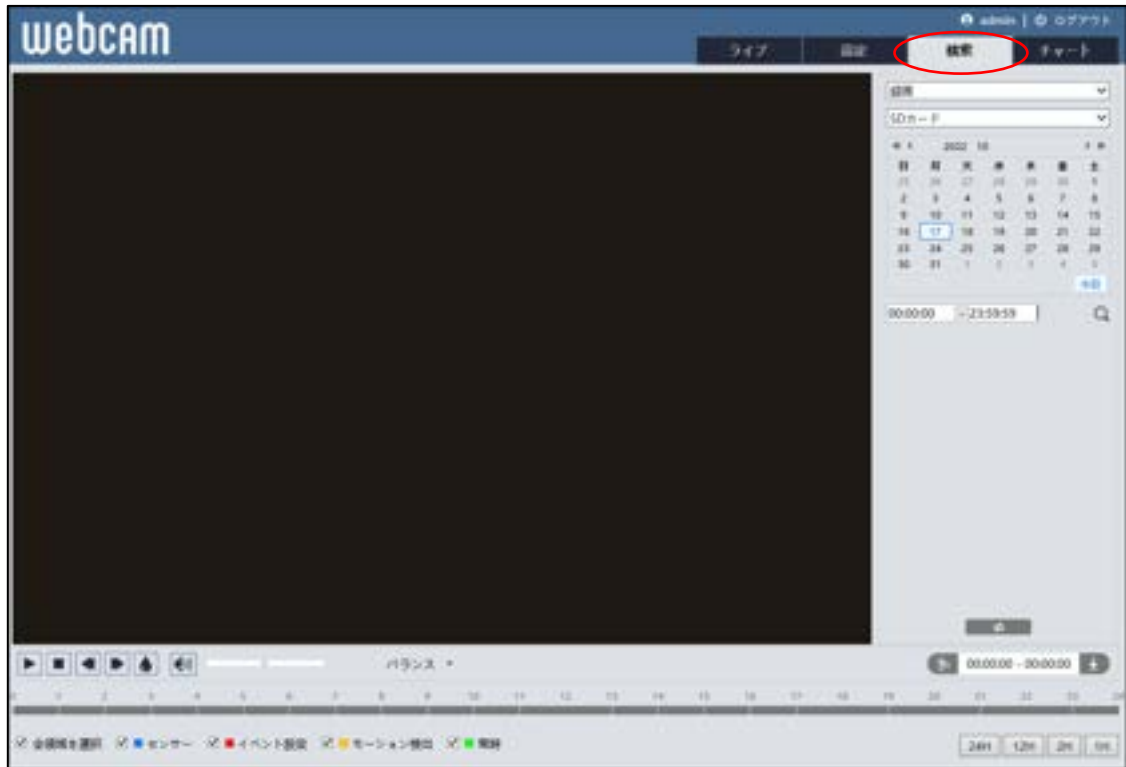

注意：SD カードのデータを検索再生するときは、Microsoft Edge (IE 互換モード) を使用する必要があります。

SD カードのデータをダウンロードするには、Internet Explorer または HCMS ソフトウェアをご利用ください。ただし、静止画像は HCMS からは一切扱えません。

HCMS については、営業担当またはサポート窓口にお問合せください。

Windows の仕様により、Internet Explorer を起動することができないことがあります。

6.1 録画検索

6.1.1 SD カード録画（動画）

SD カードに録画されているビデオは、ここで再生することができます。

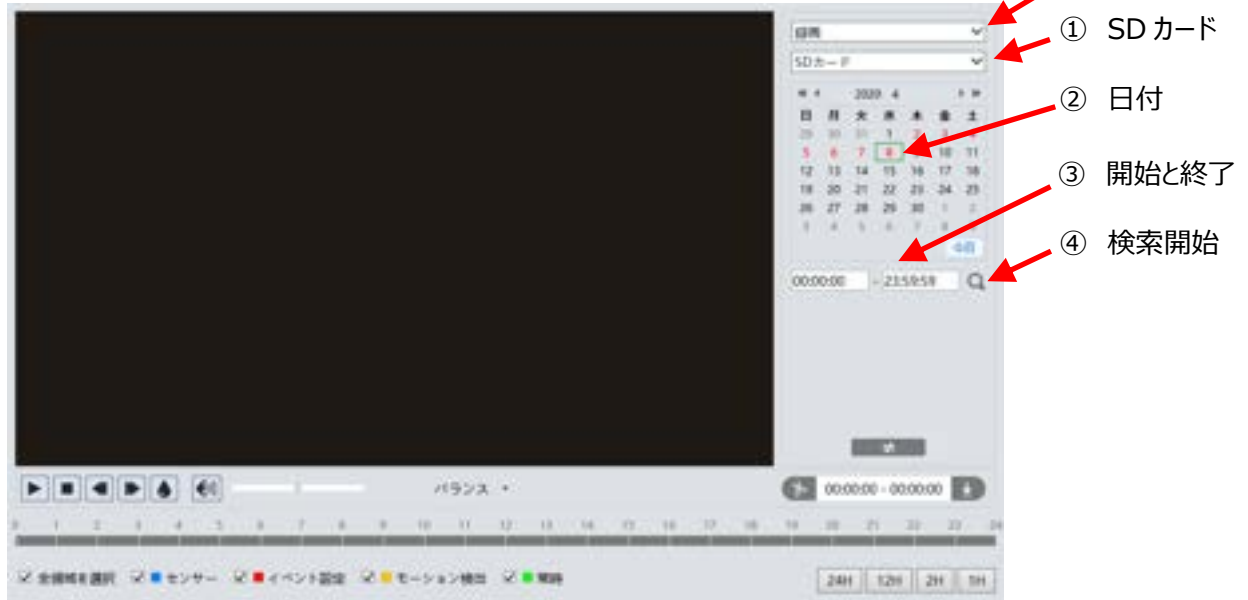

録画検索画面のアイコンを説明します。

アイコン	説明	アイコン	説明
	再生/一時停止ボタン		停止ボタン
	スピードダウン		スピードアップ
	電子透かし表示		スピーカ ON/OFF

検索方法

- ① 右上のドロップダウンメニューから、“録画”-“SD カード”を選択します。
- ② 検索したい日を設定します。
※録画データがある日はカレンダーの数字が赤色になっています
- ③ 開始時間と終了時間を選択します。
- ④ をクリックして、録画ファイルを検索します。
- ⑤ ミックスストリーム(映像 + 音声)または、ビデオストリーム(映像のみ)を選択します。
- ⑥ 検索後に表示する録画ファイルリスト内のファイルをダブルクリックして再生を開始します。
- ⑦ で、検索前と検索後の画面を移動できます。

ダブルクリックで再生開始

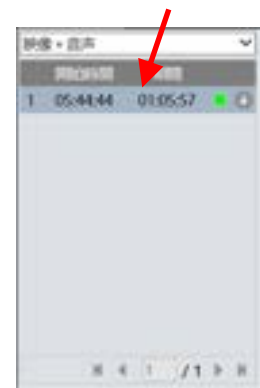



検索後に表示する録画
ファイルリスト

- ⑧ タイムテーブルは 24H / 12H / 2H / 1H 形式で表示できます。
センサー(青)、イベント設定(赤)、モーション検出(橙)、常時録画(緑)で色分けされています。



ビデオクリップとダウンロード

- ① タイムテーブル上をクリックして、開始時間を選択します。
- ②  をクリックすると青色  に変わり、開始時間が設定されます。
- ③ 終了時間も①②と同様に行います。
- ④  をクリックして、PC にビデオファイルをダウンロードします。
- ⑤ ダウンロード中は、以下のような画面が表示されます。
設定：PC の保存ディレクトリを指定 / パス：保存フォルダを開く
キャンセル：ダウンロードの中止 / ON：ビデオを再生
リストクリア：ダウンロードリストの削除 / OFF：ダウンロード画面を閉じる



- ※ ファイル横の  で、イベントごとにダウンロードすることもできます。

6.2 画像検索

6.2.1 SD カード画像（静止画）

SD カードに保存されている画像（静止画）は、ここで見るすることができます。

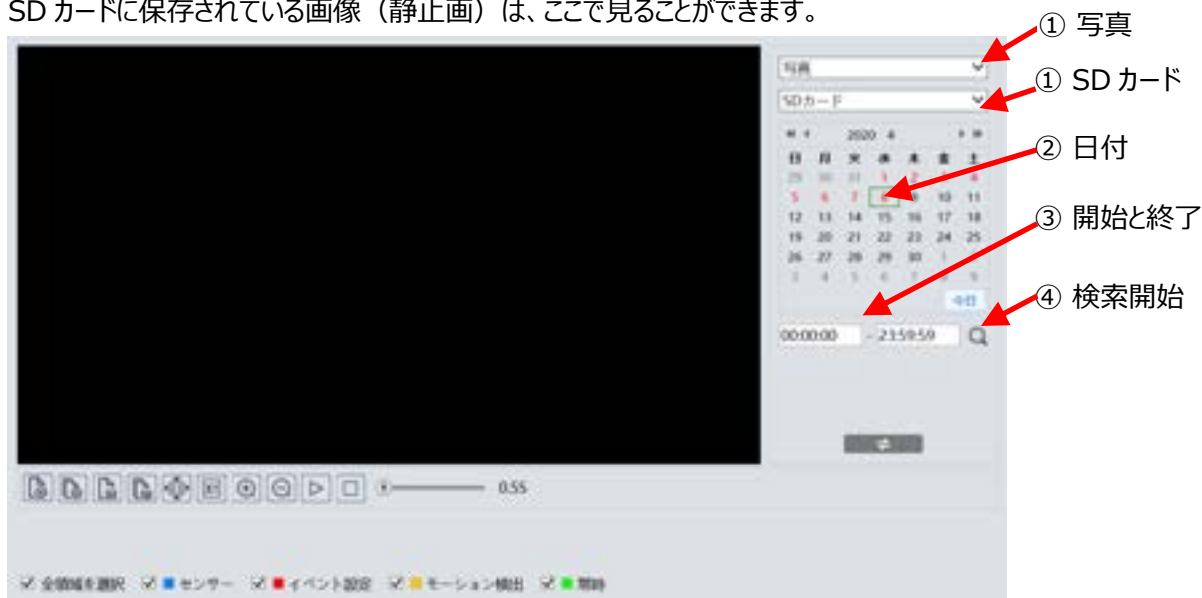

画像検索画面のアイコンを説明します。

アイコン	説明	アイコン	説明
	現在の画像を閉じる		すべての画像を閉じる
	現在の画像を保存		すべての画像を保存
	画面サイズに画像を調節する		実際の画像サイズ
	ズームイン/ズームアウト		スライドショー再生/一時停止
	スライドショー停止		スライドショーの再生速度

検索方法

- ① 右上のドロップダウンメニューから、“写真”-“SD カード”を選択します。
- ② 検索したい日を設定します。
※画像データがある日はカレンダーの数字が赤色になっています。
- ③ 開始時間と終了時間を選択します。
- ④ をクリックして、画像ファイルを検索します。
- ⑤ 検索後に表示する画像ファイルリスト内をダブルクリックして、保存された画像を表示します。

ダブルクリックで画像を表示

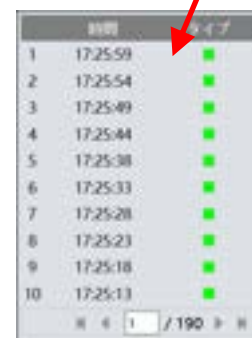

検索後に表示する画像
ファイルリスト

- ⑥  をクリックすると、検索前と検索後の画面を移動できます。



7. 製品仕様

●HIC-SB200N/SB210N

製品名	HIC-SB200N	HIC-SB210N
形状	バレット	ミニバレット
カメラ部		
撮像素子	1/2.8"2MP CMOS SENSOR (SONY STARVIS)	
最低被写体照度	Color : 0.0038Lux@F1.4 AGC:ON / IR ON 時:0Lux	Color : 0.005Lux@F1.6 AGC:ON / IR ON 時:0Lux
赤外線 LED	実装、照射距離 = 50~70m (スマート調光対応)	実装、照射距離 = 30~50m (スマート調光対応)
S/N 比	54dB 以上 (AGC OFF 時)	
レンズ	2.8~12mm@f1.4 電動リモートレンズ (画角 水平 32°~103°)	2.8mm@f1.6 固定焦点レンズ (画角 水平 108°)
DAY&NIGHT	自動 / 昼間 / 夜 / スケジュール	
露出調整	自動 マニュアル (シャッター・ゲイン・絞り)	自動 マニュアル (シャッター・ゲイン)
シャッター速度	自動 (DSS 対応)、手動 (1/3~1/100,000) 及びフリッカレス	
ホワイトバランス	自動 / 屋内 / 屋外 / マニュアル	
DNR (ノイズ除去)	OFF / ON (LEVEL 0~255)	
WDR 機能	120dB OFF / ON (LEVEL 低、中、高)	
逆光補正(BLC/HLC)	OFF / BLC (エリア: 上 / 下 / 左 / 右 / センター) / HLC	
画質調整	明度、コントラスト、色相、彩度、シャープネス	
画像鮮明化	自動 / マニュアル	
その他の機能	電子ブレ補正、レンズ歪み補正、ROI (8 エリア) 、プライバシーマスク (4 エリア) 、OSD (タイトル表示 / 時刻表示) 、縦モード撮影、画 像回転 / 反転、SD カード録画	
スマート機能		
基本	モーション検知、妨害検知、異常検出 (ネットワーク接続、IP 競合、SD カードエラー)	
顔検出	最大 15 人/秒	
スマート検出	物体出現・消失、ライン越え、エリア侵入・退出、エリア内活動、ライン通 過カウント、エリア内滞留カウント、ヒートマップ、徘徊検知、駐車検知	
属性分析 (メタデータ)	人間: 性別、年齢層、検出方向、帽子、眼鏡、リュック、ショルダーバッ	

	ク、長袖／半袖、トップの色、ボトムの色、パンツ丈、スカート、マスク 車：色、形状					
音声検知	異常な音量増、音量減の検出 ※注 1					
アラーム連携	SD カード録画、SD カード静止画保存、アラーム接点出力、FTP アップ ロード、E メール通知、ローカル録画、ローカル静止画保存					
DORI	Wide (2.8mm)	D:検出	O:観察	2.8mm	D:検出	O:観察
		43m	17m		41.5m	16.6m
		R:認識	I:識別		R:認識	I:識別
		8.5m	4.3m		8.3m	4.2m
	Tele (12mm)	D:検出	O:観察			
		140m	57m			
		R:認識	I:識別			
		28m	14m			
ネットワーク部						
画像圧縮方式	H.265 / H.265+ / H.264 / H.264+ / MJPEG					
音声圧縮方式	G.711A / μ					
インタフェース規格	ONVIF Profile S					
画像サイズ	第 1 ストリーム	1920×1080 / 1280×720				
	第 2 ストリーム	1280×720 / 704×480 / 640×480 / 352×240				
	第 3 ストリーム	704×480 / 640×480 / 480×240 / 352×240				
フレームレート	1～30fps					
ビットレート制御	CBR / VBR					
ビットレート	1920x1080	1,024kbps ~ 6,144kbps :H.264 768kbps ~ 4,096kbs :H.265				
	1280x720	512kbps ~ 4,096kbps :H.264 256kbps ~ 2,048kbps :H.265				
	704x480	256kbps ~ 2,048kbps :H.264				
	640x480	128kbps ~ 1,024kbps :H.265				
	480x240 352x240	128kbps ~ 1,024kbps :H.264 64kbps ~ 768kbps :H.265				
プロトコル	UDP, IPv4, IPv6, DHCP, NTP, RTSP, RTMP, RTP, RTCP, ICMP, IGMP, PPPoE, DDNS, SMTP, FTP, SNMP, HTTP, 802.1x, UPnP, HTTPS, QoS					
同時アクセス数	10					

その他機能	オンラインユーザ表示、IP アドレスフィルタ、パスワード保護、不正ログインロック、Microsoft Edge / Google Chrome / Mozilla Firefox 接続（※注 2）、CMS / VMS 接続、モバイルアプリ接続	
外部インタフェース		
SD カードスロット	Micro SD / SDHC / SDXC（最大 256GB サポート）	
音声	入力：1 系統（LINE） 出力：1 系統	入力：1 系統（LINE） 出力：無し
アナログ映像出力	BNC CVBS 1.0Vp-p （NTSC / PAL）※注 3	無し
イーサネット	RJ-45（10 / 100BASE-TX）	
アラーム IN/OUT	入力：1 系統 / 出力：1 系統 ※無電圧接点制御 接点容量：AC125V 1A 以下 DC24V 1A 以下	無し
電源入力コネクタ	DC +12V（φ2.1mm 標準 DC ジャック）	
一般		
電源	DC12V(±10%) / PoE IEEE802.3af	
消費電力 (Typ.)	IR LED OFF / AI OFF = 3.6W (DC12V / 300mA)	IR LED OFF / AI OFF = 1.68W (DC12V / 140mA)
	IR LED OFF / AI ON = 4.08W (DC12V / 340mA)	IR LED OFF / AI ON = 2.4W (DC12V / 200mA)
	IR LED ON / AI OFF = 9.0W (DC12V / 750mA)	IR LED ON / AI OFF = 5.4W (DC12V / 450mA)
	IR LED ON / AI ON = 10.08W (DC12V / 840mA)	IR LED ON / AI ON = 5.76W (DC12V / 480mA)
運用温度	-30℃～+60℃	
動作湿度	0%RH～95%RH（結露なきこと）	
寸法	100(W) x85(H) x278(D) mm (突起部含まず)	81(W) x80(H) x218(D) mm (突起部含まず)
規格・認証	VCCI Class A、RoHS10 物質	
防塵・防水性能	IP67	
耐衝撃構造	未対応	
重量 (Typ.)	1040 g	670 g
製品保証期間	1 年間	

注 1 : 音声検知を利用する場合は外付け MIC が必要です。

注 2 : Microsoft Edge / Google Chrome / Mozilla Firefox 接続では、Main ストリームでのライブ映像表示、SD カード録画のダウンロードはできません。Microsoft Edge の IE 互換モードでの運用を推奨します。

Microsoft Edge の IE 互換モードで SD カード録画映像のダウンロードが出来ない場合、CMS ソフトウェア : HCMS をお使いください。HCMS については、営業担当またはサポート窓口にお問合せください。

注 3 : CVBS 出力による全ての運用はサポートしておりません。

●HIC-SD200N/SD210N

製品名	HIC-SD200N	HIC-SD210N
形状	バンドルドーム	ミニバンドルドーム
カメラ部		
撮像素子	1/2.8"2MP CMOS SENSOR (SONY STARVIS)	
最低被写体照度	Color : 0.0038Lux@F1.4 AGC:ON / IR ON 時:0Lux	Color : 0.005Lux@F1.6 AGC:ON / IR ON 時:0Lux
赤外線 LED	実装、照射距離 = 30~50m (スマート調光対応)	実装、照射距離 = 20~30m (スマート調光対応)
S/N 比	54dB 以上 (AGC OFF 時)	
レンズ	2.8~12mm@f1.4 電動リモートレンズ (画角 水平 32°~103°)	2.8mm@f1.6 固定焦点レンズ (画角 水平 108°)
DAY&NIGHT	自動 / 昼間 / 夜 / スケジュール	
露出調整	自動 マニュアル (シャッター・ゲイン・絞り)	自動 マニュアル (シャッター・ゲイン)
シャッター速度	自動 (DSS 対応) 手動 (1/3~1/100,000) 及びフリッカレス	
ホワイトバランス	自動 / 屋内 / 屋外 / マニュアル	
DNR (ノイズ除去)	OFF / ON (LEVEL 0~255)	
WDR 機能	120dB OFF / ON (LEVEL 低、中、高)	
逆光補正(BLC/HLC)	OFF / BLC (エリア : 上 / 下 / 左 / 右 / センター) / HLC	
画質調整	明度、コントラスト、色相、彩度、シャープネス	
画像鮮明化	自動 / マニュアル	

その他の機能	電子ブレ補正、レンズ歪み補正、ROI（8エリア）、プライバシーマスク（4エリア）、OSD（タイトル表示 / 時刻表示）、縦モード撮影、画像回転 / 反転、SDカード録画						
スマート機能							
基本	モーション検知、妨害検知、異常検出（ネットワーク接続、IP競合、SDカードエラー）						
顔検出	最大 15 人/秒						
スマート検出	物体出現・消失、ライン越え、エリア侵入・退出、エリア内活動、ライン通過カウント、エリア内滞留カウント、ヒートマップ、徘徊検知、駐車検知						
属性分析（メタデータ）	人間：性別、年齢層、検出方向、帽子、眼鏡、リュック、ショルダーバック、長袖／半袖、トップの色、ボトムの色、パンツ丈、スカート、マスク 車：色、形状						
音声検知	異常な音量増、音量減の検出 ※注 1						
アラーム連携	SDカード録画、SDカード静止画保存、アラーム接点出力、FTPアップロード、Eメール通知、ローカル録画、ローカル静止画保存						
DORI	Wide (2.8mm)	D:検出	O:観察	2.8mm	D:検出	O:観察	
		43m	17m		41.5m	16.6m	
		R:認識	I:識別		R:認識	I:識別	
		8.5m	4.3m		8.3m	4.2m	
	Tele (12mm)	D:検出	O:観察				
		140m	57m				
R:認識		I:識別					
		28m	14m				
ネットワーク部							
画像圧縮方式	H.265 / H.265+ / H.264 / H.264+ / MJPEG						
音声圧縮方式	G.711A / μ						
インタフェース規格	ONVIF Profile S						
画像サイズ	第 1 ストリーム	1920×1080 / 1280×720					
	第 2 ストリーム	1280×720 / 704×480 / 640×480 / 352×240					
	第 3 ストリーム	704×480 / 640×480 / 480×240 / 352×240					
フレームレート	1～30fps						
ビットレート制御	CBR / VBR						
ビットレート	1920×1080	1,024kbps ~ 6,144kbps :H.264 768kbps ~ 4,096kbs :H.265					
	1280×720	512kbps ~ 4,096kbps :H.264					

		256kbps ~ 2,048kbps :H.265
	704x480	256kbps ~ 2,048kbps :H.264
	640x480	128kbps ~ 1,024kbps :H.265
	480x240	128kbps ~ 1,024kbps :H.264
	352x240	64kbps ~ 768kbps :H.265
プロトコル	UDP, IPv4, IPv6, DHCP, NTP, RTSP, RTMP, RTP, RTCP, ICMP, IGMP, PPPoE, DDNS, SMTP, FTP, SNMP, HTTP, 802.1x, UPnP, HTTPs, QoS	
同時アクセス数	10	
その他機能	オンラインユーザ表示、IP アドレスフィルタ、パスワード保護、不正ログインロック、Microsoft Edge / Google Chrome / Mozilla Firefox 接続 (※注 2)、CMS / VMS 接続、モバイルアプリ接続	
外部インターフェース		
SD カードスロット	Micro SD / SDHC / SDXC (最大 256GB サポート)	
音声	入力 : 1 系統 (LINE/内蔵 MIC) 出力 : 1 系統	入力 : 1 系統 (LINE/内蔵 MIC) 出力 : 無し
アナログ映像出力	BNC CVBS 1.0Vp-p (NTSC/PAL) ※注 3	無し
イーサネット	RJ-45 (10/100BASE-TX)	
アラーム IN/OUT	入力 : 1 系統 / 出力 : 1 系統 ※無電圧接点制御 接点容量 : AC125V 1A 以下 DC24V 1A 以下	入力 : 1 系統 / 出力 : 1 系統 ※無電圧接点制御 接点容量 : AC125V 1A 以下 DC24V 1A 以下
電源入力コネクタ	DC +12V (φ2.1mm 標準 DC ジャック)	
一般		
電源	DC12V(±10%) / PoE IEEE802.3af	
消費電力 (Typ.)	IR LED OFF / AI OFF = 3.6W (DC12V / 300mA)	IR LED OFF / AI OFF = 1.92W (DC12V / 160mA)
	IR LED OFF / AI ON = 4.08W (DC12V / 340mA)	IR LED OFF / AI ON = 2.4W (DC12V / 200mA)
	IR LED ON / AI OFF = 9.0W (DC12V / 750mA)	IR LED ON / AI OFF = 5.64W (DC12V / 470mA)
	IR LED ON / AI ON = 10.08W (DC12V / 840mA)	IR LED ON / AI ON = 6.12W (DC12V / 510mA)
運用温度	-30℃~+60℃	

動作湿度	0%RH~95%RH (結露なきこと)	
寸法	141(φ) x100(H)mm (突起部含まず)	119(φ) x87(H) mm (突起部含まず)
規格・認証	VCCI Class A、RoHS10 物質	
防塵・防水性能	IP67	
耐衝撃構造	IK10	
重量 (Typ.)	890 g	650 g
製品保証期間	1 年間	

注 1 : 音声検知を利用する場合は外付け MIC が必要です。

注 2 : Microsoft Edge / Google Chrome / Mozilla Firefox 接続では、Main ストリームでのライブ映像表示、SD カード録画のダウンロードはできません。Microsoft Edge の IE 互換モードでの運用を推奨します。

Microsoft Edge の IE 互換モードで SD カード録画映像のダウンロードが出来ない場合、CMS ソフトウェア : HCMS をお使いください。HCMS については、営業担当またはサポート窓口にお問合せください。

注 3 : CVBS 出力による全ての運用はサポートしておりません。

8. 困ったときには

本製品の使用中に何らかのトラブルが発生したときの対処方法について説明いたします。

◆パスワードを忘れたときの対処方法

- リセットボタンを操作して初期化する。

※ デフォルト IP : 192.168.226.201 / ユーザ名 : admin / パスワード : 123456

カメラのリセットボタンを押して工場出荷状態に戻す方法（HIC-SB200N の場合）

- ① ドライバでカバーを外す。



付属ドライバで外す（2 か所）
またはトルクスドライバ（サイズ：T10H）

- ② リセットスイッチを 10 秒以上長押しする。



細い棒で 10 秒以上長押しする
※強く押しすぎないように注意

- ③ カメラが再起動して初期値に戻ります。
- ④ カバーを元通りに取付けます。※ゴムパッキンを挟まないよう注意してカバーを取付けます。

カメラのリセットボタンを押して工場出荷状態に戻す方法（HIC-SD200N の場合）

- ① 黒いカバーを外す。六角レンチでドームカバーを外す。

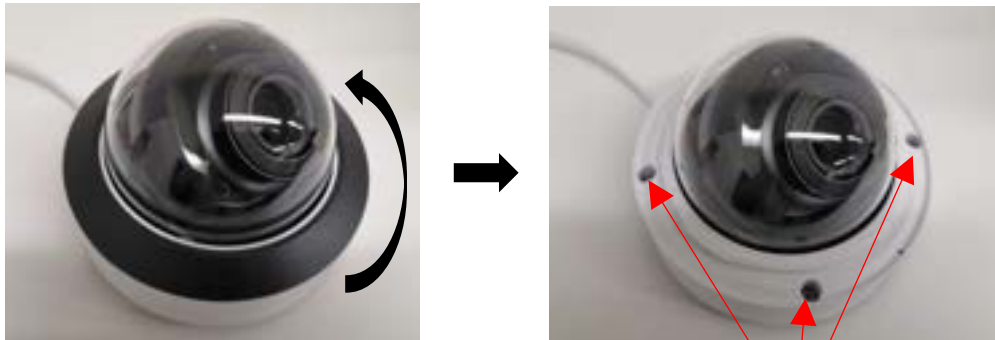

六角レンチで外す（4 か所）

- ② リセットスイッチを 10 秒以上長押しする。



細い棒で 10 秒以上長押しする

※強く押しすぎないように注意

- ③ カメラが再起動して初期値に戻ります。
④ ドームカバーを元通りに取付けます。※ゴムパッキンを挟まないよう注意して取付けます。

- IP Tool で初期化する。
 - ① 下段のスクロールバーを右に操作して Mac アドレスを表示させます。
 - ② Restore IPC Default Configuration ▼をクリックして、Mac アドレス入力 BOX を表示します。
 - ③ Mac アドレスを入力して OK をクリックします。
 - ④ OK をクリックしたら、30 秒以内に電源を OFF→ON します。

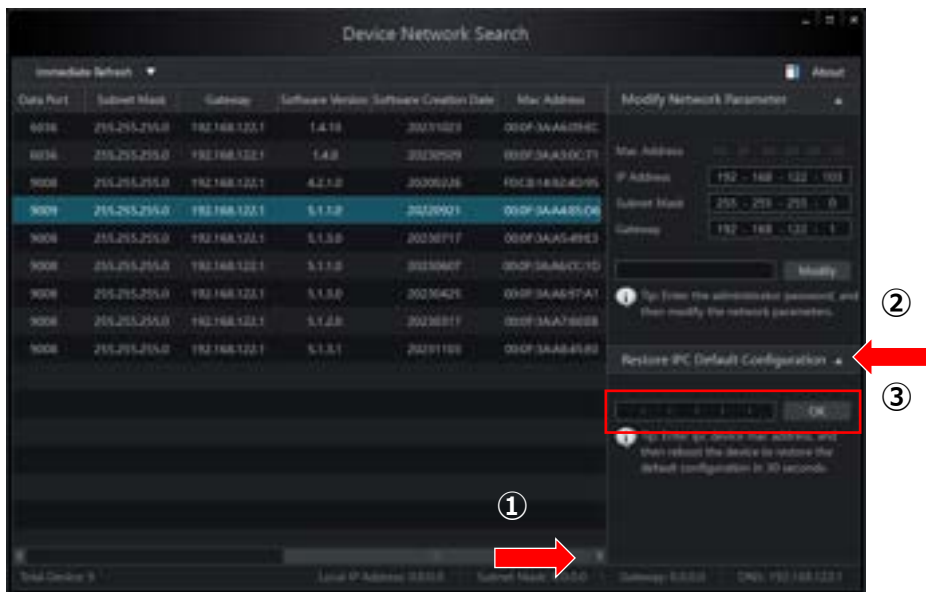

◆本機から YouTube Live 配信設定手順

(1) YouTube を開いて Google アカウントでログインします。



(2) **+ 作成** をクリックして、“ライブ配信を開始”をクリックします。 ※チャンネルの確認をまだ行っていない場合は、画面の指示に沿ってチャンネルの確認を完了させます。ライブ配信が最初に有効になるまで、最大 24 時間かかることがあります。



(3) 「新しい YouTube ライブ管理画面へようこそ」が表示されたら、今すぐ「開始」をクリックします。

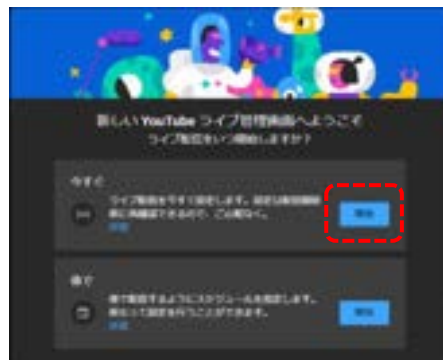

(4) 「配信方法を選択してください」が表示されたら、「ストリーミングソフトウェア」を選択します。

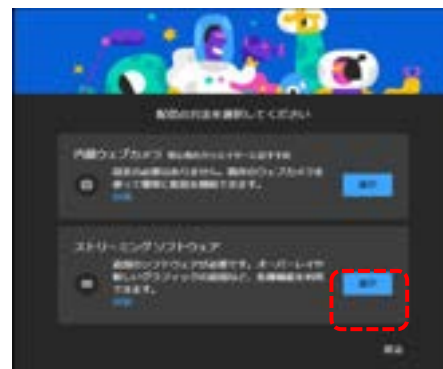

- (5) YouTube Studio の画面が開くので、「管理」をクリックした後、「ライブ配信をスケジュール設定」をクリックして、ライブ配信のスケジュールを設定します。新規作成をクリックします。



- (6) 詳細を設定します。配信のタイトルを入力します（必須）。下にスクロールして「視聴者」を設定します。その他の項目は必要に応じて設定し、「次へ」をクリックします。



- (7) カスタマイズを設定します。設定が完了したら「次へ」をクリックします。



- (8) 公開設定を設定します。設定が完了したら「完了」をクリックします。



完了

- (9) エンコーダ配信の画面で、ストリーム URL とストリームキーをコピーします。

ストリームキーはデフォルトキーを使用するか、オリジナルのキーを新規に作成することができます。セキュリティ対策として、オリジナルキーを作成することを推奨します。

ストリームキー作成

ストリームキーのコピー

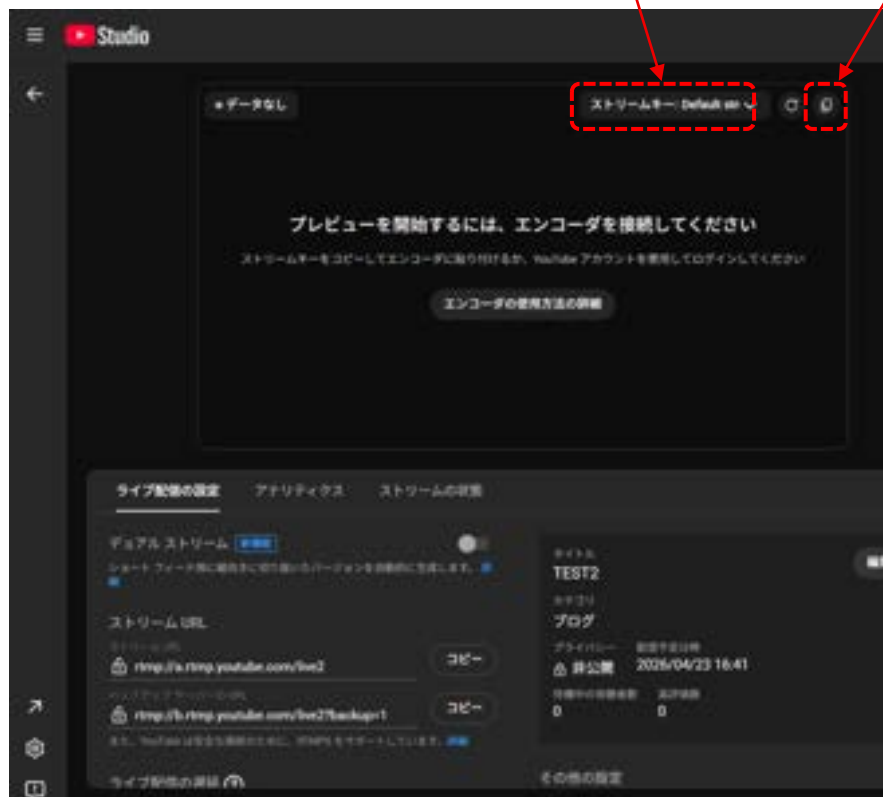

- (10) オリジナルキーを作成するときは「1」をクリックします。デフォルトキーのままが良いときは「2」をクリックします。

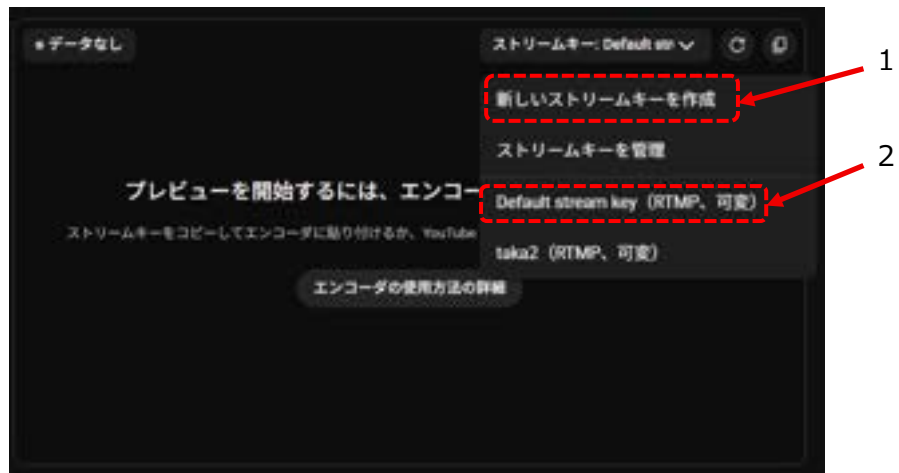

- (11) 「新しいストリームキーを作成」をクリックすると以下が表示されます。

「名前」を入力したら「作成」をクリックします。「作成」をクリックするとカスタムキーが作成されます。



- (1 2) ストリームキーとストリーム URL をコピーしてメモ帳などに記録します。

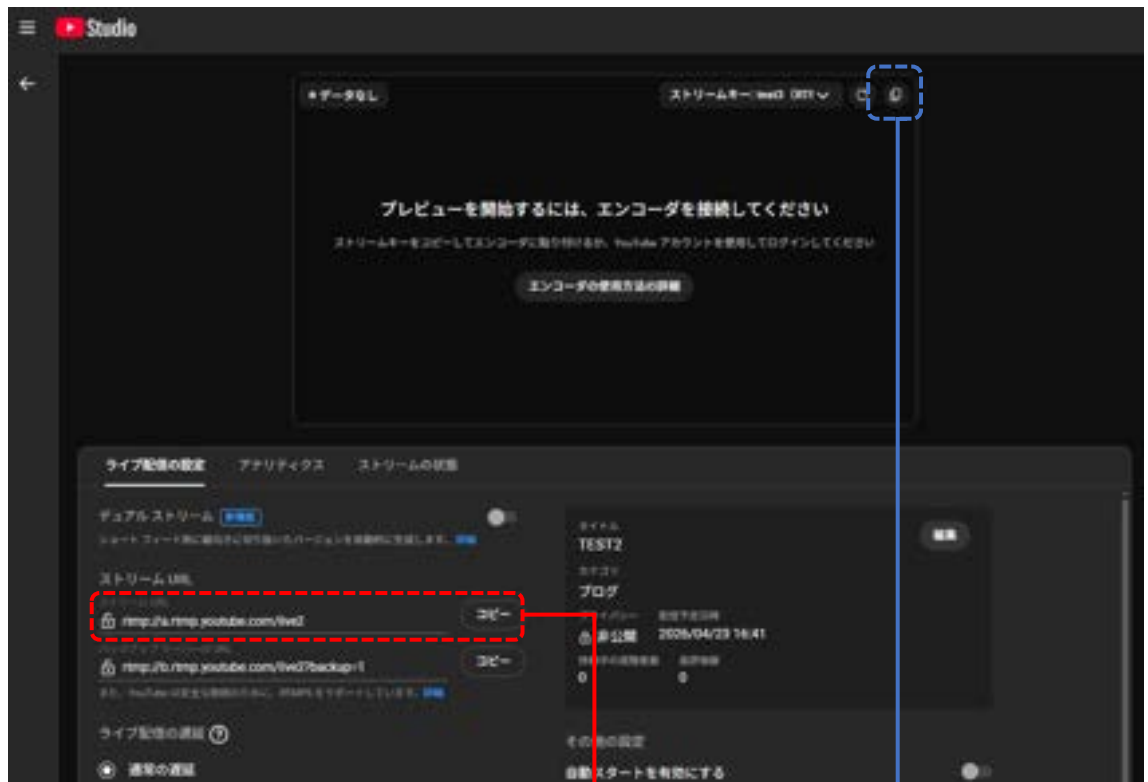

rtmp://a.rtmp.youtube.com/live2/abcd-efgh-ijkl-mnop-qrst
 後ほど使用しますので、ストリーム URL とストリームキーは/で区切って、
 メモ帳などに記録します。

(1 3) カメラに YouTube 配信に使用するストリームを設定します。

ストリーム設定は「4.2.2 映像/音声」で設定します。通信回線の色度に応じて、最適な設定を行います。ビデオ圧縮は必ず、「H.264」を設定する必要があります。

Index	ストリーム名	解像度	フレームレート	ビットレート	ビットレート	ビデオ圧縮	フレーム間隔	ビデオ圧縮	プロファイル
1	第1ストリーム	1920x1080	30	CBR	3072	H.264	1/30	H.264	High Profile
2	第2ストリーム	704x480	30	CBR	768	H.264	1/30	H.264	High Profile
3	第3ストリーム	352x240	30	CBR	512	H.264	1/30	H.264	High Profile

(1 4) カメラのネットワーク設定 (RTMP) に YouTube Studio でメモしたストリーム URL/ストリームキーを設定して保存します。

設定ホーム ▶ ネットワーク設定 ▶ 高度な設定

ポート サーバー ONVIF DDNS SNMP 802.1X RTSP **RTMP** UPnP Email FTP HTTP POST HTTPS QoS

有効 (H264のみをサポート)

ストリーム形式 第1ストリーム 第2ストリーム 第3ストリーム

タイムアウト後に再接続する 秒

サーバアドレス

接続状態

rtmp://a.rtmp.youtube.com/live2/**abcd-efgh-ijkl-mnop-qrst**
 Youtube Studio でメモしたストリーム URL/ストリームキーを貼り付ける。

保存した後に「接続完了」の表示になれば YouTube との接続は完了です。

(15) カメラからの RTMP 接続が正常に行われている場合、ライブ配信が開始され、以下のような画面となります。ライブ配信を終了したい場合は、画面右上の“ライブ配信を終了” ボタンをクリックします。



画像を右クリックすると
・動画の URL/埋め込みコード
がコピーできます。

ボタンをクリックすると、動画リンクを取得出来ます。

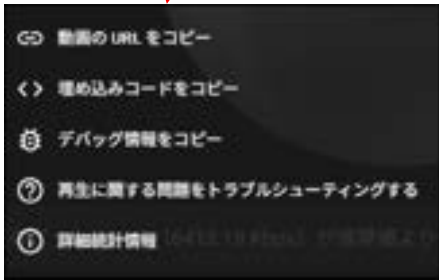

ライブ配信の設定にある編集ボタンをクリックすることで、動画のタイトル、概要欄の編集、また、公開範囲の設定等が行えます。



動画リンクをコピー

- ・限定公開 (リンクを知っている人だけがみれる)
 - ・非公開
 - ・公開 (誰でもみられる)
- が選択出来ます。

◆本体の電源が入らない

以下の点を確認してください。

- 電源コンセントには、電源が供給されているか。
- 電源には、適切な電圧が供給されているか。
- 正しいポートに、電圧が供給されているか。

◆RJ-45 ポートでリンクが確立しない

以下の点を確認してください。

- 接続先の機器の電源は入っているか。
- 各コネクタとケーブルが正しく接続されているか。

◆IE ブラウザ経由でデバイスを接続できない

以下の点を確認してください。

- ネットワークが正しく接続されていることを確認してください。
- IP が利用できない可能性(IP の競合など)があります。有効な IP にリセットしてください。
- Web ポート番号の設定を変更した、或いは変更された。管理者に連絡して、正しいポート番号を取得してください。

※ 上記の 3 つの理由以外の場合、IP-Tool でデフォルト設定に戻します。

デフォルト IP : 192.168.226.201 / サブネットマスク : 255.255.255.0

◆IP-Tool でデバイスを見つけれない

- コンピュータのウイルス対策ソフトウェアが原因である可能性があります。終了して、デバイスを再度検索してください。
- スタート→設定→更新とセキュリティ→Windows セキュリティ→ファイアウォールとネットワーク保護→ファイアウォールによるアプリケーションの許可、に移動し IP-Tool がプライベート、パブリックの両方で許可されているか確認してください。
許可されていない場合は、「設定の変更」をクリックして許可してください。

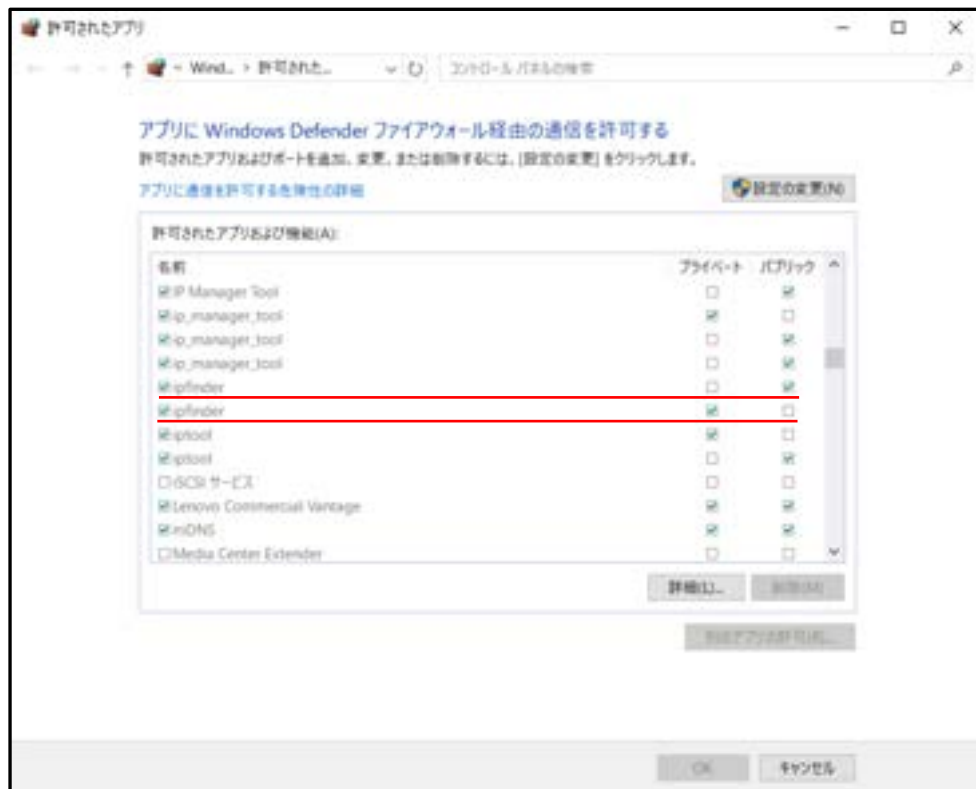

◆プラグインをインストールしたが Edge の IE 互換モードで映像を表示できない

- C++ (MSVC) ランタイム ライブラリがインストールされていない場合、プラグインが正常に動作しません。
IP Tool をインストールすると、必要な C++ (MSVC) ランタイム ライブラリがインストールされます。

◆プラグインをアンインストールしたい

- プラグインをアンインストールしたい、或いは、一度アンインストールして再インストールしたい場合は、スタート→設定→アプリ→アプリと機能、に移動してアンインストールします。
対象のアプリは、NetAPCamera、NetAIIPCamera、NetAIHotIPCamera、などです。

◆IE が ActiveX コントロールをダウンロードできない

- IE ブラウザが ActiveX をブロックしている可能性があります。以下のように試してください。

① IE ブラウザを開きます。右上のツール  → インターネットオプションをクリックします。

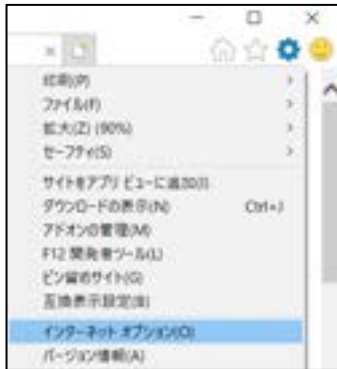

② [セキュリティ]タブの[レベルのカスタマイズ]を選択します。(左図)

③ 「ActiveX コントロールとプラグイン」下の、すべてのサブオプションを有効にします。(右図)



④ OK をクリックして、設定を終了します。

- 他のプラグインまたは ActiveX がアンチウイルスブロックされています。アンインストールするか閉じてください。

◆音が聞こえない

- マイクなどの音声出力デバイスが正しく接続されていることを確認してください。
- 音声出力デバイスの音声出力レベルを確認してください。
- 設定メニューの、画像設定→映像/音声で音声有効になっているか確認してください。
- 設定メニューの、画像設定→映像/音声で、LIN ボリュームを調整してください。

9. 製品保証

- ◆ 故障かなと思われた場合には、弊社カスタマサポートまでご連絡ください。
 - 1) 修理を依頼される前に今一度、この取扱説明書をご確認ください。
 - 2) 本製品の保証期間内の自然故障につきましては無償修理させていただきます
 - 3) 故障の内容により、修理ではなく同等品との交換にさせて頂く事があります。
 - 4) 弊社への送料はお客様の負担とさせていただきますのでご了承ください。

初期不良保証期間：

ご購入日より **3ヶ月間** (弊社での状態確認作業後、交換機器発送による対応)

製品保証期間：

《本体》ご購入日より **1年間**(お預かりによる修理、または交換対応)

- ◆ 保証期間内であっても、以下の場合は有償修理とさせていただきます。
(修理できない場合もあります)
 - 1) 使用上の誤り、お客様による修理や改造による故障、損傷
 - 2) 自然災害、公害、異常電圧その他外部に起因する故障、損傷
 - 3) 本製品に水漏れ・結露などによる腐食が発見された場合
- ◆ 保証期間を過ぎますと有償修理となりますのでご注意ください。
- ◆ 一部の機器は、設定を本体内に記録する機能を有しております。これらの機器は修理時に設定を初期化しますので、お客様が行った設定内容は失われます。恐れ入りますが、修理をご依頼頂く前に、設定内容をお客様にてお控えください。
- ◆ 本製品に起因する損害や機会の損失については補償致しません。
- ◆ 修理期間中における代替品の貸し出しは、基本的に行っておりません。別途、有償サポート契約にて対応させて頂いております。有償サポートにつきましてはお買い上げの販売店にご相談ください。
- ◆ 本製品の保証は日本国内での使用においてのみ有効です。

製品に関するご質問・お問い合わせ先

ハイテクインター株式会社 カスタマサポート

受付時間： 平日（土日祝日、年末年始、当社休業日を除く） 9:00～17:00

TEL： 0570-060030

問合せフォーム：

https://hytec.co.jp/contact/technical_support_form.html

